



СКАРБНИЦЯ УКРАЇНСЬКОЇ КУЛЬТУРИ

Збірник наукових праць
Випуск 9
Спецвипуск 1

О. Черненко

**Археологічна колекція
Чернігівського історичного музею
імені В.В. Тарновського (1896–1948 рр.)**

Чернігів
2007

Управління культури і туризму
Чернігівської обласної державної адміністрації
Чернігівський історичний музей
імені В.В. Тарновського
Інститут української археології та джерелознавства
імені М.С. Грушевського НАН України

СКАРБНИЦЯ УКРАЇНСЬКОЇ КУЛЬТУРИ

Збірник наукових праць
Випуск 9
Спецвипуск 1

О. Черненко
Археологічна колекція
Чернігівського історичного музею
імені В.В. Тарновського (1896–1948 рр.)

Чернігів, 2007

Скарбниця української культури: Збірник наукових праць. – Вип. 9 (Спец-вип. 1). Черненко О.Є. Археологічна колекція Чернігівського історичного музею імені В.В. Тарновського (1896–1948 рр.) /Чернігівський історичний музей імені В.В. Тарновського, Інститут української археографії та джерелознавства імені М.С. Грушевського НАН України; Редколегія: О.Б. Коваленко (голова) та ін. – Чернігів, 2007. – 136 с.: іл.

У дев'ятому випуску вміщена праця О.Є. Черненко, присвячена історії формування археологічної колекції Чернігівського історичного музею імені В.В. Тарновського від заснування музею до 1948 р. Монографія написана на основі дисертації на ступінь кандидата історичних наук, яку авторка захистила в 2004 р.

Для археологів, істориків, краєзнавців, музейних працівників, усіх, хто цікавиться проблемами історії України.

Редакційна колегія:

О.Б. Коваленко (голова), С.Л. Лаєвський,
Л.П. Линюк (відповідальний редактор),
С.М. Лихачева, С.О. Половнікова

Фото:

В.М. Вермієнко, А.М. Гаврилов, Л.М. Посьмашна, О.Є Черненко

Оригінал-макет:

Чернігівський ЦНТЕІ

Чернігівський історичний музей імені В.В. Тарновського можна визнати показовим прикладом для характеристики взаємозв'язку початкового етапу розвитку вітчизняної музейної справи та процесу накопичення фонду археологічних джерел. На жаль, – це і приклад того, яким чином бурхливі події новітньої історії впливали на стан вітчизняного музейництва. Боротьба з “речовим фетишизмом” і буржуазним націоналізмом, Друга світова війна та її наслідки призвели до того, що на середину ХХ ст. археологічна збірка музею стала зібранням артефактів невизначеного походження: облікова документація втрачена, речі депаспортизовані. Провідні співробітники були репресовані, внаслідок чого певний час музей був позбавлений фахівців з відповідною кваліфікацією. Нова документація, складена у 1948 р., містила уривчасту, часто недостовірну інформацію щодо походження колекцій, не відображала їхній склад, значна кількість предметів залишилась необлікованою.

Ідея вивчення історії формування археологічного зібрання музею виникла в автора у 1985 р., на початку роботи в музеї зберігачем цієї групи. Ставилася суто практична мета – навести лад у документації. Проте, згодом вона втілилась у дослідження, присвячене діяльності в галузі археології одного з найстаріших музейних закладів України. В ході розшуків вдалось визначити джерело та час надходження більшості археологічних предметів з довоєнного фонду, простежити історію їхнього музейного і наукового використання.

Довоєнне зібрання Чернігівського історичного музею має значний обсяг і містить матеріали різних епох і культур, тому в окремих випадках до класифікації, атрибуції та систематизації пам'яток залучались інші спеціалісти. Велику допомогу надали співробітники Чернігівського історичного музею імені В.В. Тарновського, Чернігівського державного педагогічного університету імені Т.Г. Шевченка та Чернігівської обласної інспекції з охорони пам'яток історії та культури.



Чернігівський історичний музей імені В.В. Тарновського.

ДЖЕРЕЛА ТА ІСТОРИОГРАФІЯ

Історія формування археологічного зібрання Чернігівського історичного музею імені В.В. Тарновського є досить складною. На початку ХХ ст. у Чернігові діяло п'ять музеїв:

1. Музей Чернігівської губернської вченої архівної комісії, відкритий 1896 р.; після 1908 р. його офіційно іменували “Чернігівський з'єднаний історичний музей міський і вченої архівної комісії в пам'ять 1000-ліття літописного існування м. Чернігова”; з 1919 р. – II Радянський музей.

2. Музей українських старожитностей імені В.В. Тарновського, відкритий 1902 р.; з 1919 р. – I Радянський музей.

3. Чернігівське єпархіальне древлесховище, відкрите 1907 р., 1921 р. реорганізоване у музей культур; V Радянський музей.

4. Музей поміщицького побуту і мистецтв, заснований 1919 р.; III Радянський музей.

5. Етнографічний музей, або Музей селянського побуту, заснований 1920 р.; IV Радянський музей [183 а].

Археологічні колекції у своїх зібраннях мали два з них: музей Чернігівської архівної комісії та Музей українських старожитностей імені В.В. Тарновського. П.П. Курінний вказує, що археологічною збіркою володіло також Чернігівське єпархіальне древлесховище [119, 47]. Проте, як можна встановити, археологічних матеріалів у сучасному розумінні цього терміну, окрім кількох випадкових речей, у древлесховищі не було [69, 62; 73, 21; 75, 93, 108; 158].

1923 р. музеї міста об'єднали в Чернігівський державний (Чернігівський крайовий) музей. 1934 р. він отримав нову назву – Чернігівський державний історичний музей, а з 1939 р. став закладом республіканського значення.

Напередодні Другої світової війни у музеї було накопичене значне археологічне зібрання, до складу якого входили матеріали музею Чернігівської архівної комісії, Музею українських старожитностей В.В. Тарновського, а також речі, зібрані співробітниками Чернігівського державного музею. Точно встановити обсяг цього зібрання сьогодні неможливо, оскільки вся документація втрачена.

За статистичними звітами археологічна частина зібрання музею Чернігівської архівної комісії мала 329 номерів, але під одним номером були обліковані не тільки окремі експонати, а й цілі колекції [121, 42], деякі досить значні за обсягом. Наприклад, колекція з розкопок В.І. Соханського у Мглинському повіті нараховувала 132 од. [75, 6–7]. В усякому разі, загальна кількість матеріалів була не меншою, ніж 2000 од.

Археологічне зібрання музею українських старожитностей В.В. Тарновського за каталогом 1898 р. нараховувало 2128 номерів [78, 1–35]. Є підстави вважати цей перелік неповним [265, 82]. Відомо також, що в музеї зберігалась колекція знахідок із с. Гориця Чернігівського повіту – близько 600 предметів [385, 5], а також деякі окремі речі [284]. Загалом, археологічне зібрання музею нараховувало понад дві з половиною тисячі предметів.

Кількість речей, зібраних співробітниками Чернігівського державного музею, визначити складніше. Більш-менш точна інформація є лише щодо колекції з розкопок Шестовицького некрополя (близько 1200 од.) та знахідок з окремих розвідок С.Г. Баран-Бутовича (600 од.) [350; 360; 363]. Вірогідно, до музею потрапили також матеріали з досліджень палеолітичної стоянки Чулатів-I – майже 2000 од. [169, 96].

Інформація про більшу частину зібрання ще до війни була запроваджена до наукового обігу. Хоча, треба визнати, була уривчастою і не надто ґрунтовною, з помилками, оскільки

вона містилася переважно у каталогах, які виконували функції путівників по експозиції, а не науково-довідкових видань.

Порівняння опису колекцій зі старих каталогів та архівних документів з тими матеріалами, що дійшли до сьогодення, дозволяє засвідчити: не менше двох третин археологічного зібрання було втрачено під час Другої світової війни. Наприклад, сучасна колекція з Княжої Гори нині нараховує 875 од. [Інв. № А 5/5]*, а за каталогом 1892 р. – 2077 [78, 1–34], знахідки С.Г. Баран-Бутовича не збереглись взагалі. Нині в Чернігівському історичному музеї імені В.В. Тарновського визначено приблизно 5500 музейних предметів, що походять з довоєнних колекцій. У повоєнних документах є свідчення, що під час бомбардування міста 1941 р. загинуло 12000 археологічних знахідок [375]. В цілому, на підставі наявної інформації можна визначити, що археологічне зібрання Чернігівського державного історичного музею станом на 1941 р. налічувало не менше 17000 од., проте, ймовірніше за все, воно було значно більшим (за непрямыми відомостями – старі інвентарні номери, згадки в публікаціях та архівних документах – до 30 тисяч).

На початку війни найбільш цінні музейні колекції були вивезені до Уфи, а археологічні матеріали помилково потрапили до Оренбурга (тоді – Чкалов), де зберігались у місцевому краєзнавчому музеї. Наприкінці 1943 р. їх підготували до реєвакації та уклали супроводжуючий опис – перелік ящиків з музейними предметами і влітку 1944 р. відправили до Чернігова. На місці наявність зібрання перевіряли саме за супроводжуючим описом [381]. У жовтні 1944 р. з Києва до Чернігова були передані описи колекцій, складені перед евакуацією. Проте, коли у 1946 р. до музею прибула комісія, виявилось, що облікові документи відсутні. Напередодні в купі сміття у вестибюлі випадково знайшли реєвакаційні документи, складені в Оренбурзі, а також описи бібліотеки за 1941 р. [379; 380].

У 1946 р. розпочалось створення нової облікової документації [260, 29]. Характерним прийомом для прискорення роботи, яку до того ж проводили не спеціалісти, стали сумарні записи. Так, в опису знахідок з Княжої Гори під записом “серёжки” об’єднали без жодних уточнень та характеристик 46 колтів, сережок та скроневих кілець. Частину матеріалів, походження яких не з’ясували, оформили у дві колекції “Довоенные находки в Чернигове” (Інв. № А 11/11, А 16/16). Інші зареєстрували окремо з позначкою “Довоенная находка в Чернигове” (Інв. № А 23–121): сюди потрапили речі з різних пам’яток – Княжої Гори, с. Гориця Менського району тощо. Подеколи в одній колекції об’єднали знахідки з кількох пам’яток, наприклад: з поселень поблизу сіл Білоус, Півці, Количівка, Рогізне Чернігівського району, смт. Ріпки, с. Лизунова Рудня Ріпкинського району [Інв. № А 12/12]. Оскільки мова йде про однотипний матеріал (ліпна кераміка доби неоліту–бронзи), а шифри на предметах відсутні, пов’язати знахідки з конкретною пам’яткою сьогодні неможливо. В іншому випадку було вказано тільки те, що речі зібрані поблизу с. Миколаївка [Інв. № 17/17]. На території колишньої Чернігівської губернії існувало кілька населених пунктів з цією назвою. В сучасній Чернігівській області їх чотири: у Борзнянському, Менському, Прилуцькому та Семенівському районах [270]. Таким чином, сьогодні матеріали колекції неможливо пов’язати не тільки з конкретною пам’яткою, але і з конкретною місцевістю. Проте, здебільшого джерело надходження музейних предметів не вказувалось, у кращому випадку позначалося – “передано 1 Советским музеем” або “передано 2 Советским музеем”. Подібна ситуація спостерігалась у повоєнний час і в інших музейних закладах. Непорозуміння виникли і при інвентаризації речей з коштовних металів, що у 1944 р. були вилучені з колекцій та зберігались без опису в сейфі О.О. Попка, який тимчасово виконував обов’язки директора [376].

* Дробові інвентарні номери означають, що під одним порядковим номером зареєстрована ціла колекція. Цифра після косих риски (/) – номер колекційного опису

У 1948 р. облікову документацію переоформили згідно з новими вимогами [66, 66–70]. Фактично описи, інвентарні книги та картки, складені у 1946 р., просто переписали за новим зразком: жодних якісних відмінностей у порівнянні з попередніми вони не мають. Упорядкування фондових матеріалів йшло повільно. Не сприяв роботі й арешт у 1948 р. за звинуваченням у співробітництві з німецькими окупантами тодішнього завідувача відділу фондів М.М. Шевченка. Після цього всю складену документацію довелося знову перевіряти [380]. Документація 1948 р. на матеріали довоєнного фонду чинна і сьогодні. Вона складається з інвентарної книги [374], інвентарних карток (№ 1–121) та колекційних описів (Інв. № А 1 – А 22).

Археологічна збірка музею, відповідно до інвентарів 1946–1948 рр., складалася з 22 колекцій, які об'єднували 4784 предмети, та 121 окремо зареєстрованого музейного предмета. Переважна більшість – речі, що за сучасною термінологією прийнято називати “індивідуальні знахідки”. Колекції комплектувались за географічним принципом.

У другій половині ХХ ст. до вивчення довоєнного археологічного зібрання музею зверталися фахівці, вчені, які проводили розкопки у краї, як-от: Б.О. Рибаків, Д.І. Бліфельд, І.Г. Шовкопляс, Г.Г. Мезенцева та інші. Відсутність відповідної облікової документації негативно позначилась на їхній роботі. Наприклад, у працях Б.О. Рибаків в багатьох випадках невірно визначене місце знахідки предмета [184, 324–326, 394, 395; 187, 57]. Він також помилково характеризує структуру музейного зібрання: “В двох музеях Чернігова (слившихся в один музей) хранилось много ценнейших материалов из раскопок Д.Я. Самоквасова, Т.В. Кибальчича, Кармалея, Сахновского (без ініціалів – О.Ч.), П. Смоличева” [185, 9]. Насправді музей має лише колекції з досліджень Д.Я. Самоквасова та П.І. Смоличева.

Звертаючись до вивчення музейних матеріалів, дослідники намагалися переглянути якомога більше колекцій та зафіксувати речі, що відповідали їхнім науковим інтересам. Метод цей, безумовно, був єдино можливим, оскільки довідковий каталог та наукову картотеку почали створювати лише наприкінці ХХ ст. Проте подібна практика шкодить зберіганню речей (нагадаємо хоча б про так звану “пальцеву корозію”) і забирає багато часу. Внаслідок застосування згаданого методу до тих самих пам'яток зверталися кілька разів. Наприклад, колекцію з розкопок Шестовицького могильника переглядали тільки у 1960-х – 1990-х рр. десятки разів (О.П. Медведев, А.М. Кирпичников, Р.С. Орлов, О.П. Моця, А.М. Савин, А.І. Семенов та ін.). Результати вивчення у музеї не фіксувались. Навіть облік дослідників був запроваджений лише у 1980-х рр., коли ввели окрему посаду хранителя археологічної групи. Облікова документація лишалась без змін, а інвентарні номери музейних предметів науковці не завжди вказували в публікаціях. Необхідно також відзначити, що в окремих виданнях графічні зображення речей були неточними.

Відомості про археологічну діяльність та колекції музеїв Чернігова поступово увійшли до сучасної музеєзнавчої літератури, сформувалася традиційна, хоча і не зовсім правильна та фрагментарна, картина [138; 140]. Уявлення про неї можна скласти на прикладі роботи О.Ю. Куріло “Нариси розвитку археології в музеях України: історія, дослідники, меценати” [118, 104–105]. Відзначимо, що дане дослідження – перша спроба охарактеризувати загальний розвиток археологічного музейництва України з позицій сучасної історичної науки. В цьому контексті автор розглядає Музей українських старожитностей В.В. Тарновського та Музей Чернігівської губернської вченої архівної комісії. На жаль, видання не позбавлене фактологічних помилок і неточностей щодо історії закладів та складу їхніх зібрань.

Детальніше діяльність музеїв Чернігова розглядалась у працях місцевих істориків, перш за все, працівників Чернігівського історичного музею. У 1980-і рр., у зв'язку з підготовкою до святкування 90-річчя музею, активізувалась робота з вивчення історії закла-

ду. Було проведено низку досліджень, результати яких оприлюднені в доповідях на ювілейній конференції та “Тезисах Черниговской областной научно-методической конференции, посвящённой 90-летию Черниговского исторического музея” (Чернігів, 1986).

У 80-х – 90-х рр. ХХ ст. з’явилась низка публікацій, присвячених розвитку краєзнавства на Чернігівщині О.Б. Коваленка, Г.М. Кураса, В.М. Малиневської, В.В. Ткаченка, Л.В. Ясновської. Вони базувались переважно на архівних матеріалах. Серед різних напрямків краєзнавчої діяльності автори розглядали і розвиток музейного руху на Чернігівщині, зокрема, історію Чернігівського історичного музею імені В.В. Тарновського. Протягом 1995–1996 рр. була здійснена велика робота з написання історії музею, підсумком якої стали тематичний випуск журналу “Родовід” [183 а] та збірник “Скарбниця української культури” (Чернігів, 1996). У них розглядались історія музейництва, характеризувались окремі колекції тощо. Відтоді у музейному збірнику наукових праць, друкуються також статті, присвячені археологічним дослідженням його співробітників та археологічним колекціям.

Симптоматичною була поява в 90-х рр. ХХ – на початку ХХІ ст. ряду персоналій, присвячених співробітникам та пов’язаним з музеєм особам. Звернення до розгляду життєвого шляху та діяльності особистостей, які зробили великий внесок у розвиток вітчизняної культури і науки, було закономірним явищем, пов’язаним з національним відродженням в умовах розбудови української держави. Серед цих публікацій – статті, присвячені Ф.К. Вовку [246], В.А. Шугаєвському [117], П.І. Смолічеву [203; 98; 93; 94] та іншим діячам, імена яких за часів СРСР згадувати було небажано.

Останнім часом спостерігається зростання інтересу з боку фахівців-археологів до історіографічної та джерелознавчої проблематики, серед іншого – до історії вітчизняного музейного руху [26; 194; 207; 208]. Збільшення кількості музеєзнавчих та історіографічних досліджень можна розцінювати як прояв рефлексії, властивий сучасному етапу розвитку археологічної науки [105 а, 36–37]. Водночас потрібно наголосити, що музеєзнавча проблематика не є суто академічною. Розшуки в царині історії музеїв забезпечують можливість обґрунтованої систематизації їхніх зібрань, встановлення надійної системи обліку, подальшого наукового та музейного використання колекцій. Вони також безпосередньо стосуються реалізації завдання збереження історико-культурної спадщини.

Поява на межі ХХ–ХХІ ст. серії досліджень, присвячених музеям Чернігова, створила необхідне підґрунтя для аналізу археологічного напрямку їхньої діяльності, передумови для реабілітації та систематизації депаспортизованого під час Другої світової війни археологічного зібрання Чернігівського історичного музею імені В.В. Тарновського. Вивчення історії колекції дозволяє запровадити до наукового обігу велику групу невідомих та маловідомих джерел, важливих для висвітлення найдавніших періодів історії України.

У ситуації, коли музейна документація та більшість архівних матеріалів втрачені, найбільш надійним і змістовним джерелом інформації для вивчення археологічного зібрання слугували публікації ХІХ – початку ХХ ст., пов’язані з музейними закладами Чернігова. Найважливіші з них – каталоги. Їх було видруковано декілька, але археологічні пам’ятки репрезентували тільки “Каталог украинских древностей коллекции В.В. Тарновского” [78] та каталог “Черниговский соединённый исторический музей городской и учёной архивной комиссии в память 1000-летия летописного существования г. Чернигова” [79]. Ілюстративний матеріал – кілька таблиць з фотографіями – містив лише перший. Варто відзначити, що відповідно до тогочасних поглядів на музейну справу, упорядники музейних каталогів орієнтувалися на відвідувачів, а тому наводили перелік лише тих пам’яток, які експонувалися. З огляду на це, значний інтерес становлять публікації знахідок з розкопок М.Ф. Біляшівським Княжої Гори, вміщені у II та V випусках “Древностей Поднепровья” [247, 1–18; 248, 19–64], де характеристиці матеріалів, їхньому визначенню та опису приділено

більше уваги, ніж у каталозі колекції В.В. Тарновського, а велика кількість ілюстрацій дозволяє скласти уявлення про предмети.

Цікаву інформацію дають видання Чернігівської губернської вченої архівної комісії (далі – ЧАК), у першу чергу – “Труды” (протягом 1897–1918 рр. видано 12 випусків) та “Отчёты” [159–163; 229–239]. У них висвітлена історія створення закладу, результати археологічних “екскурсій” – розвідок, які здійснювали місцеві краєзнавці, вміщені відомості про надходження експонатів із зазначенням імені дарувальника тощо. Крім того, комісією були видані програми збирання археологічних старожитностей на території губернії та звіти про археологічні розкопки і розвідки [52; 53].

Неодноразово відзначався великий внесок археологічних з’їздів у вітчизняне музейне будівництво [63; 118, 23–31]. Нагадаємо, що шість з п’ятнадцяти форумів відбулися на території України. Вони не тільки викликали пошук археологічних досліджень, але й сприяли активному поповненню музейних фондів та введенню їх до наукового обігу. Матеріали з’їздів дають цікаву інформацію до історії провінційних музеїв України в цілому та чернігівських зокрема. Співробітники музейних закладів Чернігова брали безпосередню участь у роботі археологічних з’їздів, починаючи з 1902 р. Особливе значення мають публікації, пов’язані з XIV Археологічним з’їздом, який відбувся в Чернігові 1908 р. Це – наукові й організаційні матеріали, тематичні роботи, звіти про діяльність форуму, “Каталог виставки XIV Археологического съезда”, складений П.М. Добровольським (згодом експонати виставки поповнили музей ЧАК) [75; 80; 176; 182; 227; 228].

Місцеві періодичні видання час від часу друкували інформацію про музей, статті про археологічні дослідження його співробітників В.А. Шугаєвського, С.Г. Баран-Бутовича, П.І. Смолічева та інших.

Досить плідні результати дає вивчення видрукованих до 1941 р. фахових видань, оскільки ступінь наукового використання музейних колекцій тогочасними вченими був досить високим. Матеріали чернігівських музеїв згадані у ряді робіт М.Ф. Біляшівського, П.І. Смолічева, Д.Я. Самоквасова та деяких інших авторів. Значна частина цих видань містить ілюстративний матеріал. У багатьох випадках саме на підставі цих публікацій вдалось встановити походження депаспортизованих колекцій та безінвентарних знахідок.

Винятково цінну інформацію для дослідження містять матеріали, що зберігаються в архівах – Державному архіві Чернігівської області, Науковому архіві Інституту археології НАН України та деяких інших. На жаль, архівний фонд наркомату освіти України, якому до війни підпорядковувались музеї, зберігся лише частково і не має документів, пов’язаних з Чернігівським музеєм.

Фонд музею в Державному архіві Чернігівської області (Ф. Р 2124) містить лише матеріали повоєнного часу, що доповнюють картину депаспортизації колекцій і обставини втрати частини матеріалів у 1941–1944 рр. Більшу інформацію можна отримати з документів Чернігівської губнаросвіти (Ф. Р 593), якій підпорядковувалися музеї, та особового фонду С.Г. Баран-Бутовича (Ф. Р 3011), який працював завідувачем історичного відділу та хранителем археологічного фонду наприкінці 1920-х – початку 1930-х рр.

Надзвичайно змістовним є особовий архів П.І. Смолічева – завідувача археологічного відділу Чернігівського державного музею в 1923–1931 рр., що зберігається в Інституті археології НАН України (Ф. 6). Крім документів фондоутворювача, тут представлені також матеріали інших дослідників, які співпрацювали з музеями міста. Це окремі сторінки зі щоденників розкопок та розвідок, які проводили С.А. Гатцук [299; 300] та П.М. Ерьоменко [302] наприкінці XIX – на початку XX ст. на території Чернігівської губернії.

Відомості про музейні предмети та про археологічні дослідження співробітників Чернігівського музею можна знайти у фондах Музею старожитностей при університеті

св. Володимира та Всеукраїнського археологічного комітету в Науковому архіві Інституту археології НАН України [330; 331; 332; 333].

У поточному архіві Чернігівського історичного музею імені В.В. Тарновського серед облікової документації музею є декілька справ, в яких йдеться про археологічне зібрання довоєнного часу. В першу чергу треба відзначити опис, складений під час передачі колекцій В.В. Тарновського чернігівському земству, т. зв. “Справа 34” [382]. Хоча документ не містить предметного переліку, тут подані свідчення про обставини надходження зібрання до Чернігова, систему обліку матеріалів тощо. Матеріали 1944–1950 рр. дозволяють з’ясувати причини депаспортизації археологічного зібрання [372; 373; 375].

Специфічним джерелом інформації є старі музейні позначки та шифри, що збереглися на музейних предметах. На перспективність його використання вказував ще О.Б. Закс [62, 5]. Проте у нашому випадку в переважній більшості шифри – “сліпі”, тобто визначити, що означає та чи інша позначка, неможливо. Лише в окремих випадках вказана назва пункту походження. На окремих знахідках збереглися етикетки Музею українських старожитностей або Музею архівної комісії, що дає можливість встановити зв’язок речей з колекціями цих закладів. У системі обліку Чернігівського державного музею експонати однієї групи отримували один номер, отже наявність однорідних шифрів дозволяє визначити ці колекції з-поміж решти речей. Якщо за іншими джерелами вдається встановити приналежність хоча б частини колекції, можна дійти висновку про походження всіх пам’яток з однорідними номерами.

Певні відомості були отримані в результаті аналізу предметів музейного вжитку 1896–1948 рр., що збереглися до сьогодні. Це стосується, перш за все, т. зв. “картонів”. В чернігівських музеях, як і в інших закладах того часу, відповідно до рекомендацій III Археологічного з’їзду існувала усталена традиція – монтувати експонати на планшетах (“картонах”), які при необхідності використовувались в експозиції [220, 73]. Інколи (наприклад, на картоні Шестовицької колекції) обриси предметів окреслювали олівцем, поруч позначалися назва населеного пункту та тип археологічної пам’ятки, археологічний комплекс, що дозволило встановити джерело та час надходження матеріалів.

Систематизація матеріалів неможлива без атрибуції речей і розподілу їх на культурно-хронологічні та типологічні групи. В результаті цієї роботи на основі відомостей про коло пам’яток, представлених у музеї, можна виявити речовий матеріал, що їм гіпотетично відповідає, проаналізувати його з огляду на писемні джерела, однорідність шифрів тощо. Таким чином, археологічна збірка також є джерелом для вивчення власної історії.

В окремих випадках після відповідної перевірки для вивчення історії зібрання були використані усні спогади причетних до діяльності музею осіб, власні спостереження, зроблені автором під час роботи хранителем археологічної групи в 1985–2004 рр. Особливий інтерес мають розповіді колишнього головного зберігача фондів Чернігівського історичного музею В.І. Мурашка, інших співробітників музею, а також дослідників, що звертались до вивчення колекцій музею, наприклад – Г.Г. Мезенцевої, яка опрацьовувала матеріали з Княжої Гори.

Таким чином, писемні та зображальні джерела, речові матеріали, свідоцтва усної історії створили змістовну інформативну базу, що дозволила простежити історію археологічної діяльності Чернігівського історичного музею імені В.В. Тарновського 1896–1948 рр. і здійснити систематизацію його зібрання.

АРХЕОЛОГІЯ В ДІЯЛЬНОСТІ МУЗЕЮ ЧЕРНІГІВСЬКОЇ ГУБЕРНСЬКОЇ ВЧЕНОЇ АРХІВНОЇ КОМІСІЇ

Археологічна діяльність музею Чернігівської губернської вченої архівної комісії (ЧАК) до сьогодні не була предметом спеціального вивчення. Заклад згадується в усіх роботах, присвячених історії вітчизняного музейництва, як приклад участі архівних комісій у розвитку археологічної науки [119, 90; 138, 12; 140, 20]. Проте ці згадки обмежуються інформацією про час заснування музею та вказівкою на те, що археологічні дослідження відіграли важливу роль у його становленні. Колекції майже не представлені у сучасній фаховій літературі. Якщо окремі матеріали і використовувались у наукових дослідженнях, то місце та час їхньої знахідки визначались неправильно через брак інформації.



Будинок, у якому в 1896–1925 рр. розміщувався музей Чернігівської губернської вченої архівної комісії. Сучасний вигляд.

Музей Чернігівської губернської вченої архівної комісії був офіційно відкритий 14 (26) листопада 1896 р. [231, 21].

Заснування закладу припадає на час піднесення історико-краєзнавчого руху в Російській імперії в цілому та в Україні зокрема [245, 119–170; 208, 30–31]. Суспільство зверталось до вивчення свого минулого, вітчизняної культури. Перші музеї на території України виникли внаслідок захоплення класичними старожитностями (1806 р. – в Миколаєві, 1818 р. – у Феодосії, 1825 р. – в Одесі, 1826 р. – у Керчі). Лише пізніше громадськість зацікавилась власною історією і почали створювати музеї за межами світу “античної давнини”. Відзначимо, що в російській провінції спочатку відкривались природознавчі музеї. Це було пов’язане з поглядами їхніх засновників – діячів народницького руху. Вони вважали, що музейні заклади повинні допомагати науковому вивченню краю і вирішенню місцевих господарських проблем [63, 65; 245, 149–150, 158]. Водночас, в Україні перші провінційні музеї були історико-археологічними. В Чернігові їх відкрилось навіть кілька, а ідея створення краєзнавчого закладу довго не знаходила підтримки. Лише перед Першою світовою війною почав діяти природознавчий музей при губернському земстві [45, 83–86].

Передумовами для створення музеїв в Україні стали: початок інтенсивного наукового

вивчення окремих територій, поява приватних збірок старожитностей, підвищення освітнього рівня широких верств населення, поширення меценатства та добродійності [208, 34–37].

Виникнення історичного музею в Чернігові – одному з найдавніших центрів слов'янської цивілізації – цілком закономірне. Як наголошував Д.Я. Самоквасов, на Подніпров'ї немає іншого міста, за винятком Києва, де збереглося б стільки старожитностей, важливих для вивчення початкового періоду вітчизняної історії. Однак ці старожитності довго лишались маловідомими і потребували дослідження [189, 1].

Археологічні розкопки на Чернігово-Сіверщині розпочались ще у першій половині XIX ст. Проте лише у другій половині XIX ст. пам'ятки Чернігівщини, перш за все, кургани, опинились у центрі уваги археологів Києва, Москви та Петербурга. Серед інших, як найбільш відомі та результативні, можна відзначити розкопки Д.Я. Самоквасова та Т.В. Кибальчича у Чернігові, В.Б. Антоновича поблизу Борзни [3; 188; 198, 37–39]. Здійснення наукових досліджень та поява перших публікацій про них стимулювали пошкваллення інтересу громадськості до минулого краю. Один із фундаторів архівної комісії чернігівський губернатор Є.К. Андрієвський, відзначав: “Черниговская губерния богата историческим прошлым... Всё, что за столетия истории Черниговского края попало в недра земли, покоится в ней, пока случайно не будет найдено учёным-исследователем и вывезено в другие города” (натяк на розкопки Т.В. Кибальчича та Д.Я. Самоквасова – О.Ч.) [231, 10]. Саме тому, на його думку, потрібно створити музей для збереження речей, що мають “археологический интерес” [231, 8].

Перша спроба започаткувати музей місцевої старовини при Чернігівському губернському статистичному комітеті була здійснена ще 1877 р. Комітет схвалив програму збирання старожитностей та відомостей про пам'ятки минулого на території губернії. До її виконання намагались залучити як громадсько-культурних діячів і науковців, так і широкі верстви населення [23, 18; 181, 122]. Проте справа ця зазнала невдачі через ряд об'єктивних причин, перш за все, через відсутність фінансування.

У формуванні археологічної збірки музею ЧАК можна умовно виділити три етапи: до 1905 р. колекція формувалася переважно за рахунок дарунків, члени архівної комісії в цей час робили лише перші кроки в археологічних дослідженнях; в 1905–1908 рр. у зв'язку з підготовкою і проведенням XIV Археологічного з'їзду здійснювалися планові розкопки, до музею надійшла частина речей, що експонувалися на виставці, археологічні матеріали ЧАК були представлені у каталозі виставки [75]; з 1909 р. поповнення відбувалося шляхом проведення археологічних розкопок, дарунків окремих осіб та установ, археологічні пам'ятки опрацьовувалися і вперше були включені до музейного каталога [79].

Пожертви почали надходити ще до офіційного відкриття музею: в 1895–1896 рр. зібрали майже 400 експонатів, що дозволило відкрити музей для “всеобщего пользования” [79, III]. До створення зібрання доклали зусиль представники різних соціальних верств – купці та селяни, священники і поміщики, навіть мешканці колонії неповнолітніх злочинців [121, 45]. Серед дарувальників були й археологи-аматори, як-от: викладач Новокиївського реального училища Петро Митрофанович Єрмоменко, який проводив дослідження курганів на півночі Чернігівської губернії [231, 41; 302; 303; 330], та Іван Іванович Білозерський з Борзни [232, 30]. Цікаво, що з-поміж речей, переданих останнім, бачимо плінфу з розкопок церкви св. Ірини в Києві. Була вона також і в музеї В.В. Тарновського [78, 34, № 1720–1721]. Це свідчить про глибокий інтерес громадськості до дослідження перших давньоруських храмів. Якщо на початку XIX ст. колекціонерів найчастіше цікавили іноземні старожитності та раритети, то вже наприкінці сторіччя з повагою почали ставитись навіть до незначних свідчень минулого батьківщини: “Никчемные с узко утилитарной точки зрения предметы должны стать предметом заботливой охраны... Родная земля должна наконец стать

историческим источником, который надлежит... изучать и сохранять” [233, 88]. Саме з таких “незначних” речей, за сучасною термінологією – “масового матеріалу” (цвяхи, уламки кераміки, плінфи, кахлів і т. ін.), і складалась на початку археологічна збірка Чернігівської архівної комісії.

Програмою діяльності ЧАК передбачалося здійснення нагляду за проведенням земляних робіт у Чернігівській губернії, “чтобы найденные в недрах земли... вещи..., которые имеют исторический интерес, не пропадали без следа, будучи скрытыми рабочими... По достоверным сведениям подобные случаи уже бывали” [233, 76]. У Чернігові члени комісії контролювали хід робіт з облаштування опалення Спаського собору в 1899 р. [159, 8; 233, 76], на будівництві дворянського пансіону в 1903 р. [161, 7; 234, 9], в урочищі Святе на околиці міста в 1903 р. [163, 3; 233, 27] та в деяких інших випадках. Однак не завжди вдавалось втрутитися вчасно. У 1904 р., коли для господарських потреб копали яму на подвір’ї Борисоглібського собору, були зруйновані 16 (за звітом ЧАК – 18) поховань давньоруської доби [163, 3; 233 32]. Ця справа набула широкого розголосу завдяки наполегливості керуючого справами архівної комісії П.М. Добровольського. Громадськість розцінила її як акт вандалізму. “Археологическая летопись Южной России” опублікувала статтю М.Ф. Біляшівського про “возмутительное дело в Чернигове об устройстве отхожего места в 15 аршинах от Борисоглебского собора” [22, 314]. Представники церкви згодом передали до музею ЧАК частину знайденого – 14 предметів, серед них – 13 фрагментів скляних браслетів, окремі з яких були “сняты с костей” [233, 32]. На жаль, ця колекція не збереглась.

Іншим джерелом мали стати розкопки, що за участю співробітників комісії здійснюватимуть “другие организации” на території губернії [231, 4]. Але цей намір досить довго лишався не реалізованим через відсутність контактів з науковими установами, що проводили археологічні дослідження.

Головним і постійним джерелом надходжень до музею від самого початку його існування були приватні пожертви. Найчастіше – поодинокі речі, знайдені в різних місцевостях жителями губернії, інколи – цілі колекції. Найбільш значним надбанням початкового періоду стала добірка з розкопок у Керчі та Херсонесі, яку подарував у 1902 р. В.М. Кузьменко [233, I, 67; 79, 7].

Окремі матеріали, що походили з Чернігова, передала Імператорська археологічна комісія.

З початком ХХ ст. члени Чернігівської архівної комісії почали проводити самостійні розкопки з дослідницькими цілями та для поповнення зібрання новими матеріалами. У 1904 р. Імператорська археологічна комісія вперше видала співробітникам ЧАК 4 відкриті листи на право розкопок [234, Приложения, 7]. Щоправда, як неодноразово відзначали сучасники, отримати відкритий лист у той час було занадто просто. Д.Я. Самоквасов скаржився на те, що серед осіб, які отримували дозволи, були “народные учителя, студенты, священники, офицеры, люди без университетского образования” [189, I]. Їхні некваліфіковані розкопки найчастіше призводили до руйнування пам’яток. Подібна ситуація спостерігалась і на Чернігівщині. Наслідки цієї практики згодом обговорювались на XIV Археологічному з’їзді.

Про перші розкопки співробітників комісії немає достовірних відомостей. У 1906 р. Д.Я. Самоквасов відзначав, що багато курганів Чернігова на Болдиних Горах та на лівому березі р. Стрижень мають сліди невмілих досліджень: спотворені ямами, у відвалах – залишки кострищ. За словами вченого, це – наслідки спорадичних розкопок ЧАК [189, II–IV]. Вони не були відображені у звітах комісії, мабуть, тому, що не дали жодних вагомих результатів, адже результативність розкопок розцінювалась за знахідками, придатними для

поповнення експозиції музею [263].

На початку музей ЧАК займав половину будинку на розі вул. Бульварної та Гончої (сучасні Преображенська і Горького), поділяючи його з громадською бібліотекою. Значна кількість речей перебувала у фондах через брак експозиційної площі [79, I], а ті, що експонувалися, розташовувались “не в строгой системе” [272]. Атрибуція археологічних пам’яток проводилась на основі аналогій з колекціями Музею українських старожитностей В.В. Тарновського, інколи – за публікаціями матеріалів археологічних з’їздів [234, 32].

Єдиним штатним “співробітником” музею тривалий час був сторож. Колекціями старожитностей, а також бібліотекою та архівом опікувався керуючий справами архівної комісії. Першим цю посаду обіймав Павло Микитович Тиханов (1839–1905), філолог за освітою. Він розпочав роботу з упорядкування музейного зібрання і в 1900 р. видав перший каталог музею [76]. Інформація про більшість предметів, крім документів (з огляду на факт П.М. Тиханова), була занадто короткою і не дозволяла ідентифікувати їх. Археологічна група взагалі не описувалась.

У 1902 р., після від’їзду П.М. Тиханова з Чернігова, на посаду керуючого справами обрали чиновника духовного відомства П.М. Добровольського (1871–1910), якому довелося докласти чималих зусиль для того, щоб належним чином налагодити роботу. Йому активно допомагав учень В.Б. Антоновича чернігівський міський голова Аркадій Васильович Верзилов (1867–1931) [242, 69–70].

Петро Михайлович Добровольський походив з духовного стану і мав незакінчену семінарську освіту. Матеріальна скрута змусила його полишити навчання. Спочатку він став псаломщиком чернігівської Іллінської церкви, потім – вчителем церковноприходської школи. Працював у Чернігівському повітовому земстві, Чернігівському сирітському притулку, служив у конторі Чернігівської губернської лікарні, Чернігівській духовній консисторії, Чернігівській міській думі [263].



*Петро Михайлович
Добровольський.*

П.М. Добровольський активно займався краєзнавством, мав різнобічні інтереси. Він почав з дослідження чернігівських архівів, згодом зацікавився археологією. У 1902 р. представляв Чернігівську архівну комісію на XII Археологічному з’їзді у Харкові [233, 7]. Участь у роботі з’їзду розширила його науковий кругозір, дозволила ознайомитись з методами та прийомами археологічних досліджень. Це позначилось і на створенні за його ініціативою “Программе собирания археологических, исторических и этнографических сведений по Черниговской губернии”, археологічний розділ якої склав А.В. Верзилов [233, 33–66].

За часів П.М. Добровольського значно поповнилось музейне зібрання та пошквалилась робота музею [36]. У 1904–1905 рр. П.М. Добровольський уклав новий каталог музею, що складався з двох частин: “Церковные древности и предметы христианского культа” та “Исторический отдел: быт военный и домашний” [157]. Цей каталог був змістовнішим, ніж попередній. Крім опису та зазначення джерела надходження, містилася інформація про історію пам’яток, біографічні відомості тощо, а нумізматичному розділу передував нарис про знахідки на Чернігівщині монетних скарбів. Проте і цей каталог – далеко не повний, оскільки був зорієнтований на

відвідувачів музею, а не слугував обліковим документом, як планувалось. Археологічні матеріали до нього також не включені.

П.М. Добровольський був автором десятків праць з архівознавства, історії, етнографії. З численних його робіт для вивчення археологічної діяльності музею мають значення три: “Село Рогоща (Черниговского уезда)”, де поданий опис городища давньорусь-кого літописного міста Оргощ; “Табаевские курганы (археологическая экскурсия)”, що містить звіт про розкопки пам’ятки; “Каталог выставки XIV Археологического съезда в Чернигове” [52; 53; 75].

Згідно з постановою Підготовчого комітету з влаштування XIII Археологічного з’їзду в Катеринославі ЧАК доручили проведення організаційних заходів на території Північного Лівобережжя. Чернігівська архівна комісія планувала до з’їзду здійснити самостійні дослідження в губернії, для чого 1904 р. просила дозволи Імператорської археологічної комісії для А.В. Верзилова та П.М. Добровольського [334, 1–3]. За цими дозволами були здійснені розкопки літописного Оргоща та його некрополя поблизу с. Табаївка (нині – Чернігівського району). У травні 1904 р. на майданчику городища заклали кілька шурфів, а у серпні дослідили 3 кургани у так званій першій групі могильника та 2 – в ур. Волотуха. Проведенню розкопок передували історіографічні розшуки, збір інформації про випадкові знахідки старожитностей в околицях села, ретельний огляд місцевості [53]. Дослідження курганів, як це можна встановити з опису робіт, здійснювались шляхом прокладання траншей за методикою, розробленою Д.Я. Самоквасовим [263, 35–36]. На XIII Археологічному з’їзді Петро Михайлович виступив з рефератом про розкопки поблизу Табаївки. Звіти про результати робіт він видав двома окремими брошурами [52; 53]. Знахідки на виставку з’їзду не надавали, оскільки, на думку автора, вони були занадто ветхі і не становили наукового інтересу [334, 11].

У 1905 р. ЧАК отримала дозволи на археологічні роботи в околицях населених пунктів Ічня, Гужівка, Мезин, Феськівка, Довжик, Мохнатин, Шестовиця та Юр’ївка Чернігівської губернії. Однак розкопки не відбулись, тому видані документи повернули до Імператорської археологічної комісії [263, 37].

В 1905–1908 рр. у роботі музею відбулись значні якісні зміни, пов’язані з XIV Археологічним з’їздом. Як відзначав М.І. Ростовцев, проведення цих форумів стимулювало поповнення музейних колекцій і розвиток музейної справи на місцях [183, 27].

У 1905 р. в Катеринославі чернігівська делегація запропонувала Вченій раді з’їзду обрати Чернігів місцем проведення наступного зібрання. Пропозицію прийняли. Однак згодом рішення Ради викликало заперечення. Академік М.П. Кондаков і професор І.А. Соболевський надіслали голові Московського археологічного товариства П.С. Уваровій офіційний лист. Вони вважали, що “Чернигов не представляет никакого интереса в археологическом отношении”, тому потрібно обрати інше місто, “которое имеет интерес для учёных”. Крім того, висловлювалось здивування: чому усталилася практика проводити з’їзди у “Малоросії” – місцевості, яка не має історичного минулого за межами античних міст на узбережжі Чорного моря. Місцем чергового з’їзду пропонували обрати Самарканд чи Севастополь “с его Херсонесом” [176, 17–18, 29]. До цього виступу приєдналися І.О. Линниченко, С.І. Богоявленський, деякі інші вчені. Тільки завдяки категоричній позиції П.С. Уварової та енергійній діяльності Д.Я. Самоквасова місце проведення з’їзду не було змінено [182, 1; 189, I–II]. За спогадами сучасників, згодом Дмитро Якович виголосив з цього приводу палку промову на з’їзді. Він звинуватив “петербургских археологов” у тому, що вони не знають вітчизняних старожитностей, зокрема, чернігівських, і займаються чим завгодно, тільки не власною історією. Промова закінчувалась емоційним вигуком: “Нет



*Дмитро Якович
Самоквасов.*

города на Руси старше Чернигова!” [182, 29].

Дмитро Якович Самоквасов (1843–1911), уродженець Чернігівщини доклав до організації чернігівського з’їзду великих зусиль. Його внесок у роботу форуму загальновідомий [96; 97]. Вчений пожертвував кошти на розкопки та на публікацію матеріалів, брав участь у складанні плану роботи, опікувався проблемами влаштування виставки [176, 26; 189, V–VI; 230, 6]. Він також був автором “Плана археологических работ по собиранию и систематизации древностей Черниговщины к XIV Археологическому съезду”, викладеного на засіданні Московського Попереднього комітету з організації з’їзду і частково – на засіданні ЧАК [235, 55].

1906 р. Д.Я. Самоквасов приїхав до Чернігова, щоб особисто взяти участь в організації виставки з’їзду. За традицією її експозиція мала репрезентувати місцеві старожитності, надати можливість делегатам вивчити матеріали, одержані з різних регіонів, та ілюструвати доповіді [227, Протоколы, 30]. Він оглянув Музей архівної комісії і дав йому дуже низьку оцінку, відзначивши, що заклад зовсім не відповідає цілям з’їзду і його експозицію потрібно розширити за рахунок нових надходжень [189, III]. Саме на це була спрямована розроблена ним програма збирання старожитностей. Особлива увага приділялась дослідженню курганів Чернігівщини, зокрема, визначенню північної межі поширення курганів “аксютинського” (за сучасною термінологією – “посульський”) типу [267, 48]. Вчений прагнув також отримати нові матеріали, що підтвердили б його гіпотезу про зв’язок “аксютинської” культури із сіверянською, тому наголошував на необхідності проведення масштабних досліджень на межі Чернігівської та Полтавської губерній [191, 53–54]. Дмитро Якович пропонував провести розкопки “по течению Ворсклы, Псла и Сулы, ... по течению Десны и Остра” [189, III], які запланував на літо 1908 р. Він збирався особисто асигнувати на це три тисячі карбованців [228, 1–32]. До виконання робіт передбачалось залучити В.О. Городцова, М.О. Макаренка, Г.Я. Стеллецкого, В.В. Хвойка та інших дослідників [189, III]. При такому розумінні наукових завдань з’їзду одним з його організаторів не дивно, що переважну більшість археологічних (у сучасному розумінні цього терміну) матеріалів виставки склали знахідки з курганів Чернігівської губернії.

Д.Я. Самоквасов мріяв створити у Чернігові Сіверський (Сіверянський) музей, в якому були б зібрані археологічні знахідки з усього краю. Туди він планував передати власну колекцію старожитностей, яка містила багато знахідок з розкопок на Чернігівщині. Проте, губернське земство, можливо через брак коштів на утримання закладу, не погодилось з цією пропозицією. Згодом тодішній чернігівський міський голова А.В. Верзилов писав: “Зараз я жалкую, що... ми не використали намір Самоквасова утворити в Чернігові Сіверянський музей” [38, 162].

Безпосередньо підготовкою з’їзду займався створений у Чернігові Попередній комітет. Він розробив “Программу подготовительных работ к XIV Археологическому съезду”, що передбачала збір матеріалів на території губернії [230, 4–5]. Для організації виставки була сформована спеціальна комісія, до якої увійшли В.Г. Дроздов, П.Я. Дорошенко, А.П. Шелухін, П.М. Добровольський, В.В. Нерода, Н.В. Любарський, Ф.К. Волков, М.М. Могилянський. Головою обрали І.Г. Рашевського, чернігівського художника, згодом

– головного хранителя Музею українських старожитностей В.В. Тарновського.

Комітет звернувся до наукових товариств, комісій і приватних осіб, які мали музеї та колекції, з проханням взяти участь у створенні виставки. Планувалось також проведення пошукових експедицій [230, 4]. Однак експонати надходили дуже повільно, а на розкопки не вистачило коштів [189, V–VI].

Каталогізацією надісланих на виставку матеріалів займався П.М. Добровольський. Він систематизував їх за культурно-хронологічною належністю і джерелами надходження. Як можна встановити, історична експозиція була побудована за принципом послідовності епох [75].

З підготовкою до XIV Археологічного з'їзду пов'язане відкриття Мізинської палеолітичної стоянки (сучасне с. Мезин Коропського району). Серед експонатів, що надійшли на виставку 1907 р., виявились кістки мамонта та “довольно много кремневых осколков” із с. Мезин, які знайшли, коли копали льох на садибі козака Кошеля [65, 121]. Передав кістки сільський священик. За ініціативою П.М. Добровольського у жовтні 1907 р. на місці знахідки були здійснені невеликі розкопки, що фінансувались Чернігівським Попереднім комітетом [75, 2]. Провели їх недбало, ґрунт до материка не вибрали [42, 265]. Подібно до багатьох своїх сучасників, П.М. Добровольський розглядав археологічні розкопки як засіб отримання “старожитностей”. Якщо оцінювати його розшуки з цієї точки зору, то наслідки виправдали усі сподівання: були знайдені численні кістки мамонта і “допотопних тварин”. Колекцію привезли до Чернігова пароплавом по Десні [38, 204].

Заклопотаний роботою, пов'язаною з організацією з'їзду, П.М. Добровольський оприлюднив лише коротке повідомлення про свої дослідження у передмові до каталога виставки [75, 2]. Ф.К. Вовк, який оглядав зібрані для виставки матеріали, відразу звернув увагу на експонати з Мезина. Разом із С.І. Руденком він у 1908 р. обстежив місце робіт П.М. Добровольського. Наслідки обстеження дозволили вченому зробити припущення, що “Мезинская залежь” – це палеолітична стоянка [42, 262]. У доповіді на XIV Археологічному з'їзді Ф.К. Вовк відзначив, що, “благодаря заботам одного из членов предварительного комитета съезда (ім'я не вказується – О.Ч.), ... была раскопана небольшая часть склона... в месте, где ещё прежде были замечены кости мамонта ” [42, 265]. Ф.К. Вовк провів розчистку “розкопу”, визначив характер залягання культурного шару та геологічну ситуацію на місці знахідки. Тому можна погодитись з тим, що наукове відкриття пам'ятки, її професійне визначення зробив саме Ф.К. Вовк. П.М. Добровольський не мав достатнього рівня наукової підготовки, щоб належним чином оцінити свою знахідку, хоча йому і належить першість [263]. Як видно, сам Ф.К. Вовк не претендував на першість у відкритті, проте з незрозумілих причин у сучасній літературі утвердилась думка, що Мізинська стоянка відкрита саме Ф.К. Вовком 1908 р. [153, 10; 95, 394; 246, 115; 271, 456]. В той же час, відомий дослідник Мізинської стоянки І.Г. Шовкопляс вказує, що пам'ятка була відкрита 1907 р., хоча і не називає ім'я першого дослідника [277, 11–12].

XIV Археологічний з'їзд проходив у Чернігові 1–12 серпня 1908 р. Приурочена до нього виставка була, на думку учасників, однією з найкращих за всю історію з'їздів. Її роботою керував В.Г. Дроздов, завідувач Чернігівського єпархіального древлесховища. Експозицію побудували у приміщенні реального училища. В ній представлено 5,6 тис. різноманітних пам'яток, більшість яких демонструвалась уперше. За відгуками делегата від Казані М.К. Горталова, виставку відзначала гарна організація: делегати вчасно отримали каталог, у залах постійно чергували доглядачі, які були завжди готові надати відповідну інформацію. Одним з головних експонатів стали кістки “допотопних тварин” з Мезина. Вони займали середину першого залу та “привлекали внимание не только членов съезда, но и посторонней публики” [48, 8–9]. Про успіх виставки свідчить той факт, що протягом

кількох днів її оглянули понад 11 тисяч відвідувачів [227, Протоколи, 133; 230, 5–84].

Усі археологічні матеріали були закріплені на картонах. Цікаво, що основою для планшетів (деякі збереглись) слугували таблиці з наочними кресленнями з природознавчих дисциплін. Вірогідно, цей матеріал надало в розпорядження організаторів виставки реальне училище. Його учні брали активну участь у реєстрації експонатів та монтажі експозиції: фактично, вони виконали усю технічну роботу. За це графиня П.С. Уварова офіційно висловила їм подяку від імені з'їзду [227, Протоколи, 55]. Вона відзначала, що виставку зробили напрочуд вдало і “жалъ для Чернигова и тех просветительских целей, которые достигаются посредством ознакомления масс с предметами, раскрывающими страницы нашей истории, ... что выставка закроется. Чувство глубокого сожаления усиливается тем, что в Чернигове нет настоящего помещения для Музея (так, как всем известно, как тесно помещение музея Тарновского)” [227, Протоколи, 133].

Більша частина експонованих предметів репрезентувала церковні старожитності. За словами П.С. Уварової, первісний, тобто археологічний, відділ був незначним [227, Протоколи, 55]. Частково це пояснюється тим, що програму збирання експонатів не вдалось втілити повністю. Д.Я. Самоквасов згодом скаржився, що не всі заплановані дослідження виконані [189, VII]. Проте, проведені роботи були все ж таки значно ширшими, ніж прийнято вважати. Серед робіт, передбачених підготовкою до з'їзду, П.С. Пеняк відзначає розкопки В.О. Городцова на Бельському городищі, М.О. Макаренка на р. Псел, Г.Я. Стеллецького на Сулі поблизу Снятина [165, 11]. До цього можна додати розкопки С.А. Мазаракі в Полтавській губернії, І.С. Абрамова поблизу містечка Вороніж, П.М. Добровольського в Мезині, С.А. Гатцука у Мглинському та Суразькому повітах Чернігівської губернії. Зазначимо, що практично всі вони були проведені на кошти Д.Я. Самоквасова [286, 124–127, 130].

На ювілейному засіданні міської думи, присвяченому 1000-літтю першої літописної згадки про Чернігів, було прийняте рішення “в память этого важного момента... соорудить особый городской дом... и сосредоточить в нём театр, публичную библиотеку и музей” [182, 31]. Для музею мали використати старожитності та обладнання, що залишились у місті після закриття виставки XIV Археологічного з'їзду (як подаровані, так і ті, що не забрали власники). Однак, міський музей так і не відкрили. Зважаючи на те, що міська управа утримувала на свої кошти приміщення музею ЧАК, колекції старожитностей вирішили передати до нього.

Оновлений заклад отримав нову офіційну назву – “Черниговский соединённый исторический музей городской и учёной архивной комиссии в память 1000-летия летописного существования г. Чернигова”. Приміщення музею розширилося: тепер архівна комісія займала весь будинок. В 1909 р., крім керуючого справами, з'явилась посада консерватора (хранителя) музею, який водночас завідував архівом та бібліотекою комісії. Восени 1909 р. створили нову експозицію в 6 залах. Відтепер археологічні матеріали – “доісторичний відділ” – займали окремий зал [121, 41]. Окреме приміщення було виділене для фондосховища, оскільки, як і раніше, музей не мав можливості експонувати всі зібрані колекції.

Таким чином, XIV Археологічний з'їзд став важливим рубежем у формуванні археологічного зібрання ЧАК, яке суттєво поповнилося колекціями, що надійшли з виставки. Порівняння переліку матеріалів у “Каталоге выставки XIV Археологического съезда” з каталогом 1915 р. [79] дозволяє визначити, що музею були передані такі колекції: знахідки, зібрані на території Київської губернії, – від К.В. Болсуновського; керамічні посудини з розкопок В.Б. Антоновича 1880 р. у Сибережі на Чернігівщині, передані М.О. Константиновичем; знахідки з розкопок М.І. Лілеєва на Остерщині, Ю.Г. Гендуне у Сосницькому повіті в 1904 р. та деякі інші [79, 8–10, 11]. Одразу відзначимо, що переважна більшість цих речей втрачена.

Цілий ряд колекцій походив з приурочених до з'їзду розкопок. Це матеріали досліджень С.А. Мазаракі, Г.Я. Стеллецького та І.С. Абрамова, В.І. Соханського і С.А. Гатцука [254; 91]. Усі вони, більшою або меншою мірою, збереглись.

Ще дві колекції, пов'язані з XIV Археологічним з'їздом, потрапили до Чернігова пізніше: удова Д.Я. Самоквасова згідно із заповітом дослідника передала до музею ЧАК знахідки з “показових” розкопок на Болдиних Горах і в ур. Берізки [189, 1–29; 282].

Безпосереднім наслідком роботи з'їзду стало не лише поповнення зібрання – змінилось ставлення співробітників архівної комісії до музейної справи, намітився відхід від формалізму. Цьому, безумовно, сприяли контакти, налагоджені з науковими осередками Києва, Москви і Петербурга. Окремі учасники з'їзду згодом продовжували археологічні дослідження на Чернігівщині та підтримували зв'язки з музеєм. Так, професор Д.В. Айналов провів у 1909 р. розкопки на садибі Чернігівського повітового земства і передав колекцію знахідок архівній комісії [79, 12].

У ході підготовки до з'їзду більшість матеріалів науково класифікували: колекції згрупували за місцем та джерелом надходження, а речі з розкопок – за археологічними комплексами. Таким чином, принципи систематизації матеріалів, що склались у музеї після 1908 р., відповідали інструкції про зберігання археологічних експонатів, розробленій в 1874 р. і підтвердженій на XIV Археологічному з'їзді [227, Протоколи, 79]. Вони були досконалішими, ніж ті, на яких будувалась систематизація зібрання Музею українських старожитностей В.В. Тарновського.

Після XIV Археологічного з'їзду музей поповнювався переважно знахідками, виявленими співробітниками ЧАК під час “екскурсій” – розвідок. Для здійснення археологічних розвідок члени архівної комісії обирали ті місцевості, про які було відомо, що тут часто знаходили предмети старовини: могильник біля літописного Оргоща, “розсипи” в ур. Татарська Гірка та місцевість поблизу с. Виповзів, що “изобилует остатками посуды славянской эпохи” [79, 17]. Під час “екскурсій” проводили опитування місцевих мешканців, збирали у них випадкові археологічні знахідки, влаштовували невеликі розкопки. Отримані таким чином колекції давали цікавий матеріал до вивчення минулого краю.

Археологічна діяльність комісії в цей час пов'язана, перш за все, з дослідженнями Є.О. Корноухова та В.А. Шугаєвського.

Євгеній Олександрович Корноухов (1881–1919), чиновник Чернігівської духовної консисторії, член ЧАК з 1901 р., з 1909 р. – консерватор (хранитель) музею. Після смерті П.М. Добровольського протягом року виконував також і обов'язки керуючого справами. В 1912 р. брав участь у роботі Попереднього з'їзду з влаштування першого Всеросійського з'їзду діячів музеїв, в 1914 р. – Першого з'їзду губернських архівних комісій. Крім наукового опису і упорядкування колекцій з'єднаного музею, створення експозицій, придбання експонатів, вивчав церковну старовину, архіви, брав активну участь в археологічних дослідженнях комісії, здійснював нагляд за земляними і будівельними роботами на території стародавнього Чернігова [116, 41–42].

Валентин Андрійович Шугаєвський (1884–1966) вивчав археологію у Петербурзькому університеті і став першим чернігівським археологом з фаховою освітою. Протягом багатьох років він співпрацював з музейними закладами міста: займався комплектуванням їхніх зібрань, класифікацією та атрибуцією археологічних і нумізматичних колекцій. Внесок дослідника у розвиток музейної справи важко переоцінити, хоча деякі його ідеї були хибними. Так, він започаткував традицію комплектування колекції знахідками з різних пам'яток, розташованих в околицях одного населеного пункту (без топографічних прив'язок). Таким чином штучно поєднувались неоднорідні у хронологічному та культурному відношенні матеріали. “Объединять... древности в одну группу очень полезно, потому что

они иллюстрируют историю той местности, где найдены, дают живую картину её”, – вважав В.А. Шугаєвський [281, 5]. Ця традиція була продовжена співробітниками Чернігівського державного музею у 20-х – 30-х рр. ХХ ст.

У 1909 р. Є.О. Корноухов і В.А. Шугаєвський провели розвідки та невеликі розкопки в ур. Татарська Гірка біля Чернігова [79, 17–18; 279], у 1911–1912 рр. – обстежили городища поблизу сіл Лутава і Виповзів Остерського повіту. Інформація про дослідження увійшла до звіту про діяльність ЧАК [161, 8–10]. Знахідки поповнили зібрання музею.

Як і раніше, до музею продовжували надходити археологічні матеріали від жителів губернії. У 1911–1912 рр. дві колекції подарував остерський краєзнавець К.А. Ставровський. Одну з них становили предмети, зібрані на давньоруських городищах у Козелецькому повіті (конкретні пам’ятки невідомі), другу – знахідки з поселення трипільської культури біля с. Євминка Остерського повіту [79, 17–18]. У цей же час від іншого колекціонера, мешканця с. Білоус Чернігівського повіту К. Строгого, музей отримав невеличку добірку ліпної кераміки [79, 12].

У 1915 р. вийшов з друку новий каталог музею. Його упорядкував Є.О. Корноухов за участі В.А. Шугаєвського. Автори не мали на меті здійснити наукову публікацію матеріалів. Вони не намагались створити й обліковий опис, на зразок каталога Музею Тарновського. Вже у передмові Є.О. Корноухов визначив, що видання мало на меті надати можливість орієнтуватися в музеї звичайним відвідувачам, а тому й не відповідало суто науковим вимогам [79, IV]. Це обумовило стислі (визначається лише тип, дуже рідко – форма речей) та інколи узагальнені описи експонатів, що ускладнило використання каталога для з’ясування складу колекцій музею ЧАК.

Виданням каталога фактично закінчився період активної діяльності Чернігівської архівної комісії в царині археології. Під час революції не тільки археологічні дослідження, а і вся діяльність ЧАК зійшла нанівець, в 1918 р. Чернігівська архівна комісія припинила своє існування [95, 124].

В цей період, після смерті Є.О. Корноухова, заклад очолив Володимир Геннадійович Дроздов (1879–1932). З 1919 р. музей перейшов у відання Комітету охорони пам’яток мистецтв і старовини губернського відділу народної освіти і отримав нову назву – II Радянський музей [33, 250]. У березні 1922 р. в музеї працювала комісія з вилучення у фонд допомоги голодуючим експонатів, що містять дорогоцінні метали та коштовне каміння і “не мають музейного значення”. Такими визнали навіть речі з розкопок Д.Я. Самоквасова на Болдиних Горах. Врятувати експонати вдалось лише завдяки втручанням Всеукраїнської академії наук (ВУАН).

У 1923 р. хранителем музею став Петро Іванович Смолічев (1891–кін. 1940-х–перша пол. 1950-х рр.). Він здобув освіту в Чернігівській духовній семінарії. Згодом навчався у Петербурзькому археологічному інституті [98, 279–283; 203, 101]. Повернувшись до Чернігова в 1919 р., працював викладачем в Інституті народної освіти. Роботу в музеї П.І. Смолічеву довелось почати з розробки принципів каталогізації зібрання [303, 2]. Через кілька років він підготував проект каталога археологічного відділу – на жаль, так і не реалізований [316].

Влітку 1923 р. була створена “Тимчасова комісія для проведення археологічного та архітектурного обстеження історичних пам’яток Чернігова”. До її складу увійшли В.А. Шугаєвський, П.І. Смолічев, А.В. Верзилов, С.Г. Баран-Бутович і В.Г. Дроздов, які представляли музеї, архіви та навчальні заклади міста, а також співробітники ВУАН – М.О. Макаренко та І.В. Моргілевський. Дослідження Спаського собору, яке здійснювала комісія, знаменувало початок нового періоду археологічного музейництва в Чернігові. Наукова співдружність фахівців, що склалась під час розкопок, зацікавленість місцевого

керівництва у проведенні робіт – все це сприяло поживленню археологічних розшуків.

Скарб прикрас, знайдений 1923 р. поблизу Спаського собору в Чернігові, був, напевне, останнім надходженням археологічних матеріалів до музею ЧАК. Вже наприкінці 1923 р. цей заклад став складовою частиною Чернігівського державного музею.

Музею Чернігівської архівної комісії належали археологічні джерела, надзвичайно важливі для вивчення найдавніших періодів історії регіону. Проте вони дуже довго лишалися несистематизованими, що негативно позначилось і на обліку колекцій.

На жаль, визначити повний обсяг археологічного зібрання музею Чернігівської архівної комісії неможливо. Відомо, що 1923 р. воно за інвентарним обліком нараховувало 329 номерів [121, 42]. Проте цей показник, взятий зі статистичних звітів, погано відображає реальну картину: під одним інвентарним номером найчастіше записували не один експонат, а цілу колекцію. Загальну кількість, спираючись на непрямі відомості (наприклад, на інвентарні шифри, що збереглися на речах), можна приблизно визначити щонайменше як 2 тис. одиниць.

З матеріалів, зібраних членами архівної комісії під час “екскурсій” на території губернії, збереглися знахідки з урочища Татарська Гірка [Інв. № А 4/4], курганів поблизу с. Табаївка Чернігівського повіту [Інв. № А 22/22] та два залізні інструменти (долото і свердло) з околиць с. Виповзів Остерського повіту [Інв. № Арх 1057, 1058].

Розкопки курганів поблизу с. Табаївка сучасного Чернігівського району, як вже зазначалось, були здійснені П.М. Добровольським та А.В. Верзиловим у 1904 р. Знахідки демонструвались на виставці XIV Археологічного з’їзду [75, 12; 79, 10]. За роки зберігання у музеї колекція суттєво постраждала, повністю втрачена кераміка. Сьогодні маємо лише речовий інвентар з одного з курганів першої групи (рис. 1; кол. іл. 1): серцеподібні бляшки [Інв. № А 22-1,2/22], ліроподібну пряжку [Інв. № А 22-5/22], ремінний наконечник [Інв. № А 22-3/22], бронзове кільце [Інв. № А 22-4/22]. В сучасній науковій літературі ці матеріали не представлені.

Урочище Татарська Гірка розташоване неподалік Чернігова на лівому березі р. Десна між селами Анисів і Підгірне Чернігівського району. Воно протяглося вздовж річкової тераси на кілька кілометрів. У науковій та краєзнавчій літературі традиційно згадується як єдиний комплекс, проте насправді в урочищі існує декілька окремих пам’яток доби бронзи – Київської Русі.

З початку ХХ ст. до Чернігівської архівної комісії почали надходити знахідки з цієї місцевості, що привернуло увагу П.М. Добровольського. У 1909 р. він здійснив розвідувальні розкопки. Після цього члени комісії кілька років систематично відвідували Татарську Гірку. Вони збирали, інколи за винагороду, випадкові археологічні знахідки у місцевого населення, залучили до пошуку старожитностей учителя церковноприходської школи с. Підгірне та його учнів.

Відомо, що 1910 р. В.А. Шугаєвський, Є.О. Корноухов та О.П. Шотт здійснили розкопки в ур. Татарська Гірка. Конкретне місце їхніх робіт зазначене як “песчаная розсыпь, расположенная на левом старом берегу р. Десны, верстах в 4 от г. Чернигова, между селом Анисовом и дер. Подгорным” [79, 15]. За цими свідченнями важко визначити, про яку саме пам’ятку з розташованих в урочищі йде мова. Паралельно з розкопками дослідники обстежили навколишню місцевість. Як розповідав один з них, щоб розшукати що-небудь, доводилось “ползать на четвереньках, перебирая песок руками или слегка раскапывая его палочкой” [279, 245]. Зібрані матеріали надійшли до музею. Їх об’єднали в одну колекцію з пожертвами місцевого населення та знахідками П.М. Добровольського 1909 р. Повідомлення про результати досліджень в ур. Татарська Гірка В.А. Шугаєвський зробив на XV Археологічному з’їзді в Новгороді [279]. Опис частини знахідок був вміщений у

1. Матеріали з розкопок біля с. Табаївка та м. Вороніж



2. Матеріали з розкопок в ур. Татарська Гірка

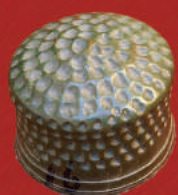

каталозі музею 1915 р. [79, 17–18].

Нині колекція з Татарської Гірки налічує 266 од. [Інв. № А 4/4, А 50] (рис. 3; кол. іл. 2). Порівняння з каталогом 1915 р. свідчить, що значна частина матеріалів втрачена, у тому числі – кам'яні вістря стріл, кам'яні хрестики, жорна тощо.

Ще В.А. Шугаєвський відзначав складний культурно-хронологічний вміст колекції. На його думку, у ній були представлені матеріали доби неоліту та енеоліту, скіфо-сарматського періоду, епохи переселення народів і слов'яно-руського часу [79, 15]. Відповідно до прийнятої у музеї практики матеріали розподілили на культурно-хронологічні групи за цією схемою та закріпили на планшетах. Надалі вони саме так і зберігались.

Найдавніша група матеріалів належить до доби бронзи. Це – фрагменти кераміки сосницької культури [Інв. № А 4-1/4].

Наступна хронологічна група репрезентує добу раннього заліза. Серед знахідок з Татарської Гірки В.А. Шугаєвський свого часу відзначав серію бронзових пластинок трикутної і чотирикутної форми (деякі ледь вигнуті) приблизно одного розміру з отворами, нерівно обрізаними краями, зі слідами пуансонного орнаменту на поверхні [Інв. № А 4-10/4] (рис. 3: 3–7). Вони були знайдені на площі у кілька квадратних метрів [79, 16]. Пластинки нагадують підвіски, відомі на городищах милоградської культури, та можливо, входили до складу намиста [136, 68].

Від скіфського часу дійшли залізне вістря стріли та бронзовий бунчук (кол. іл. 2), що має вигляд бубонця з грибоподібною голівкою, верхню площину якої прикрашають 7 концентричних кіл [Інв. № А 50]. Це найпівнічніша знахідка скіфського бунчука. У фаховій літературі він добре відома завдяки публікаціям В.А. Іллінської. На її думку, бунчук з Татарської Гірки унікальний за формою і не має аналогів [67]. Відзначимо, що його передав до музею вчитель с. Підгірне [279, 246].

Ще одна унікальна для півночі України знахідка – половина багатогранної “намистини” (рис. 3: 9) діаметром 3,2 см зі світло-жовтого прозорого кварцу [Інв. № А 4-18/4]. Подібні зустрічаються у похованнях готської доби на півдні Східної Європи та на Кавказі. Вважається, що такі “намистини” використовували як навершя чи підвіски до руків'я меча [47, 15]. І тисячоліття нової ери представлене також пізньозарубинецькою керамікою [Інв. № А 4-1/4] та матеріалами київської культури, серед яких і п'ять пряслиць [Інв. № А 4-4,31/4]. Цікаво, що одне з них вирізане зі стінки ліпної посудини [Інв. № А 4-31/4].

До давньоруського періоду належать уламки скляних браслетів [Інв. № А 4-24/4], шиферні пряслиця [Інв. № А 4-31/4], залізні ножі [Інв. № А 4-4/4] та їхні фрагменти. Можна також відзначити ажурну хрестоподібну підвіску [Інв. № А 4-13/4], ланцюжок з овальних ланок, з'єднаних сканним дротом [Інв. № А 4-20/4] тощо. Значну групу – 41 одиницю – складають намистини з однокольорового і поліхромного скла та пасти [Інв. № А 4-25–29/4].

Таким чином, колекція археологічних знахідок з ур. Татарська Гірка датується добою бронзи–Київської Русі. Доречно звернути увагу на те, що урочище розташоване у місці стародавньої переправи через р. Десна. Можливо, саме з цим пов'язана строкатість репрезентованого матеріалу.

Як згадувалось, значне поповнення музейного зібрання пов'язане з XIV Археологічним з'їздом. Частину надходжень цього часу вдалось визначити у сучасній збірці Чернігівського історичного музею. Це, перш за все, колекція з розкопок Мізинської стоянки [Інв. № А 2/2]. В документації 1948 р. час та джерело надходження колекції не вказані. Є лише згадка, що вона походить із с. Мезин і містить матеріали доби палеоліту. У каталозі М.А. Попудренко зазначено, що це знахідки з розкопок П.П. Єфименка 1908 р. [175, 3].

Проте відомо, що 1908 р. дослідження стоянки проводив Ф.К. Вовк за участю С.І. Руденка [42, 262], а П.П. Єфименко працював тут у наступному, 1909 р. [59]. Водночас, у каталозі 1915 р. згадуються знахідки 1907 р. [79, 6, 18]. Судячи з року надходження, це могли бути речі, надіслані 1907 р. на виставку XIV Археологічного з'їзду священником с. Мезин та знайдені того ж таки року під час розкопок П.М. Добровольського.

Початковий обсяг колекції невідомий. В 1948 р. вона налічувала 757 од. Це – різноманітні матеріали палеоліту і мезоліту: вироби з кременю різних типів і форм – нуклеуси [Інв. № А 2-6/2], ножеподібні пластини [Інв. № А 2-7/2], скребла [Інв. № А 2-1/2], вістря стріл [Інв. № А 2-8/2], вироби з кістки [Інв. № А 2-11,12/2], намисто з черепашок [Інв. № А 2-13/2]. Окрім цього – фрагменти ліпної кераміки доби неоліту–раннього заліза [Інв. № А 2-9/2]. Відзначимо, що кераміка з Мезина не згадується у жодному зі старих описів. Проте вона зберігалась на планшетах з відповідною довоєнною позначкою. За своїми хронологічними характеристиками серія кераміки відповідає характеру пам'яток, що відомі в околицях с. Мезин. Можна припустити, що ці речі приєднані до колекції згодом, згідно з прийнятим у музеї принципом поєднання знахідок з одної місцевості.

Фауністичні знахідки, яких було чимало, до нашого часу не дійшли. У фондах Чернігівського історичного музею імені В.В. Тарновського зберігається значна кількість кісток мамонта з довоєнних колекцій. Це закономірно, оскільки територія Чернігівщини (басейн р. Десна) – один з районів, де спостерігається велика концентрація фауністичних відкладень доби палеоліту [273]. Проте визначити серед них пов'язані з Мізинською стоянкою неможливо через відсутність шифрів і докладного опису колекції довоєнного часу.

Два планшети зі зразками геологічних нашарувань, закріпленими на пачках з-під цигарок 1904 р., очевидно, походили з перших розкопок пам'ятки. Оскільки картон за роки зберігання потрощився і проби ґрунту висипались, вони були списані в 1991 р.

Під час звірення наявності музейних фондів у 1980-х рр. серед мізинських матеріалів було виявлено 153 предмети, що походили з інших місцевостей і мали старі шифри: “Пушкарі”, “Чулатів” тощо (розкопки Інституту історії матеріальної культури АН УРСР за участі співробітників музею у 1930-х рр.).

Таким чином, сучасна колекція знахідок з Мізинської стоянки містить матеріали доби верхнього палеоліту–мезоліту і кераміку доби неоліту–раннього заліза і, вірогідно, поєднує знахідки з різних пам'яток в околицях с. Мезин. Наскільки відомо, вони ніколи не були об'єктом ґрунтового наукового аналізу. Колекція потребує більш систематичного дослідження та уваги з боку фахівців у галузі палеолітичної індустрії, а тому наведена вище характеристику можна розглядати лише як попередній аналіз.

Походження матеріалів з розкопок Д.Я. Самоквасовим курганного могильника в ур. Берізки у Чернігові 1908 р. [Інв. № А 6/6] було визначене за старими написами на планшетах (рис. 4; кол. іл. 3). За каталогом музею архівної комісії на момент надходження до музею вона складалась із 16 таблиць зі знахідками, двох керамічних посудин (одна ціла та одна фрагментована) і двох людських черепів [79, 9]. Точна кількість предметів не вказувалась і встановити її сьогодні неможливо.

Курганна група, відома як могильник на “старому кладовищі в Берізках”, розташована на березі р. Стрижень в районі сучасних вул. 1 Травня і Держинського. Ця пам'ятка була обрана Д.Я. Самоквасовим для показових розкопок під час археологічного з'їзду 1908 р. На її прикладі він мав намір продемонструвати методику розкопок поховань за обрядом трупоспалення [189, III]. Під час робіт у присутності делегатів з'їзду були розкопані 4 кургани, в яких виявились поховання X ст. за обрядом кремації, а в одному випадку – кам'яна гробниця XII–XIII ст. Знахідки експонувались на виставці XIV Археологічного з'їзду, а після смерті вченого надійшли до музею [282]. Опис розкопок та відповідні фотографії були

вміщені у посмертному виданні праці Д.Я. Самоквасова “Раскопки северянских курганов во время XIV Археологического съезда” [189]. Фахівцям колекція з розкопок в ур. Берізки відома лише завдяки цій публікації. Вона містить більш докладну інформацію, ніж каталог 1915 р., що й дало можливість встановити склад колекції, розподілити знахідки за комплексами та з’ясувати, що предмети з поховання у кам’яній гробниці XII–XIII ст., у т. ч. мідна іконка із зображенням св. Миколая, кераміка та антропологічні матеріали, втрачені.

До нашого часу дійшли знахідки з курганів: № 1 – вістря стріл [Інв. № А 6-23/6], бронзові ременні прикраси [Інв. № А 6-5,16/6], фрагменти оплавлених срібних і бронзових предметів [Інв. № А 6-21/6], заклепки [Інв. № А 6-17, 20/6] (рис. 4: 1–10, 12, 13); № 2 – астрогол [Інв. № А 6-22/6], бронзова накладка [Інв. № А 6-15/6] та залізна платівка [Інв. № А 6-14/6] (рис. 4: 11, 18–21); № 4 – точильний брусок [Інв. № А 6-4/6], калачеподібне кресало [Інв. № А 6-19/6], вістря стріл [Інв. № А 6-18/6]. Через нестачу інформації неможливо розподілити за комплексами намисто зі скла і сердолику [Інв. № А 6-12/6], бронзові гудзики [Інв. № А 6-9/6], двостулкову бронзову підвіску [Інв. № А 6-10/6] тощо (рис. 4: 14–17).

Разом матеріали складають комплекс, характерний для пам’яток дружинної культури Х ст. Аналогічні речі добре відомі у Середньому Подніпров’ї в цілому та на території Чернігівщини зокрема (наприклад, за знахідками з інших курганних груп у Чернігові та Шестовиці). Наукова цінність колекції визначається тим, що вона репрезентує пам’ятку, на сьогодні знищену. Некрополь в ур. Берізки був зруйнований внаслідок некваліфікованих розкопок і господарчої діяльності людей. Крім колекції Чернігівського історичного музею, існує лише одна збірка матеріалів, що походять з цього могильника, – знахідки з розкопок Д.І. Бліфельда 1952 р. у фондах Інституту археології НАН України [298].

Колекція з ур. Болдині Гори у Чернігові [Інв. № А 19/19] складається з матеріалів розкопок Д.Я. Самоквасова 1908 р. (рис. 2; кол. іл. 3). Курганний некрополь на Болдиних Горах – найбільший з могильників Чернігова – обраний для показових розкопок, щоб продемонструвати методику досліджень слов’янських поховань за обрядом інгумації (трупопокладання) [189, 30]. Звіт про роботи згодом був опублікований у згаданих “Раскопках северянских курганов во время XIV Археологического съезда в Чернигове”. Колекція знахідок увійшла до приватного зібрання Д.Я. Самоквасова. Після його смерті, згідно із заповітом, вдова професора передала ці матеріали до музею архівної комісії [282].

У каталозі 1915 р. вміщений опис лише тієї частини колекції, що експонувалась. Початкова кількість речей, що надійшли до музею, невідома. За документацією 1948 р. (враховані речі, що зберігались на фондовому планшети) вона налічує 42 од. Порівняння колекції з публікацією Д.Я. Самоквасова [189, 30, рис. 29, 30, 32] свідчить, що частина її речового складу за роки зберігання втрачена. Як вдалось визначити, в Чернігівському історичному музеї імені В.В. Тарновського наявні знахідки з курганів № 1 – каблучка [Інв. № А 19-13/19], сережки [Інв. № А 19-14/19], лунниця [Інв. № А 19-15/19], намистини [Інв. № А 19-16/19] тощо (рис. 2: 1–4); № 2 – скроневі кільця [Інв. № А 19-4/19]; № 5 – скроневі кільця [Інв. № А 19-4/19], намисто [Інв. № А 19-2,3/19] (рис. 2: 5–7) та № 11 – лунниця [Інв. № А 19-18/19], намисто [Інв. № А 19-19,20/19], а також кілька окремих предметів, що їх неможливо пов’язати з певними комплексами – перстень [Інв. № А 19-5/19], каблучка [Інв. № А 19-12/19], ножі [Інв. № А 19-8/19] тощо [264, 11–12] (рис. 2: 8, 9).

Особливої уваги заслуговує поховальний інвентар з кургану № 1. На його унікальність вказував ще Д.Я. Самоквасов [227, Протоколи, 72]. Це досить простий, проте елегантний гарнітур срібних прикрас. Можна відзначити намистину, декоровану рослинним орнаментом, виконаним крупною зерню та рубленим дротом. Подібне намисто відоме за знахідками на пам’ятках, пов’язаних зі скандинавським колом старожитностей (наприклад, Гньоздовський

скарб 1868 р.) [50, 53–57, мал. 11–15, табл. I–IV). Інші предмети комплексу – сережки з підвісками у вигляді грона винограду, перламутрова лунниця зі срібним вушком, каблучка – не мають аналогів. Відзначимо, що з цього ж поховання походить золота монета короля Етельреда (994–1000) [Інв. № Ар 19-1/19].

Усі матеріали колекції можна датувати X ст. В цілому вони складають досить цікавий комплекс, характерний для пам'яток дружинної культури.

У Чернігівському історичному музеї імені В.В. Тарновського зберігається колекція, що за документацією 1948 р. походить з розкопок Юлії Густавівни Гендуне на городищі Красний Колядин [Інв. № А 9/9]. Місце розташування пам'ятки та час знахідки не вказані. Матеріали потрапили до музею після XIV Археологічного з'їзду. Вони згадані в “Каталогі виставки XIV Археологического съезда” із зазначенням, що дослідниця проводила розкопки у Сосницькому повіті Чернігівської губернії, а знахідки походили з двох синхронних пам'яток [75,18].

На відсутність географічної прив'язки вперше звернув увагу Ю.М. Ситий. Але він помилково вважав, що Ю.Г. Гендуне проводила дослідження лише в Городнянському повіті [213, 63]. Проте, і у каталозі виставки з'їзду, і в каталозі музею 1915 р. засвідчено, що матеріали походять із Сосниччини, де Ю.Г. Гендуне здійснювала розкопки болотних городищ Будлянське та Колядин [79, 16]. Останнє можна впевнено ототожнити з юхнівським городищем Колядин-I (Дротянка) поблизу с. Буда сучасного Корюківського району. Воно відоме ще за матеріалами П.С. Уварової [241, 88], пізніше обстежувалось Ю.С. Виноградським та І.І. Єдомахою [39; 301]. Щодо Будлянського городища – можливі різні варіанти. У місцевості, де працювала Ю.Г. Гендуне, відомі два болотні городища, що можуть відповідати критеріям пошуку – Колядин-II та Шишка. Остаточо пов'язати матеріали з однією з цих пам'яток неможливо.

Знахідки з двох пам'яток були скомпоновані на двох окремих планшетах, однак згодом перемішались між собою. Опис у каталозі 1915 р. занадто загальний і дозволяє лише частково встановити походження предметів. Завдання ускладнюється тим, що обидві досліджувані пам'ятки були синхронними та належали до юхнівської культури.

Станом на 1915 р. колекція налічувала 75 од. [79, 16–17], в 1948 р. – 51 од. Втрачені уламки ліпної кераміки. Переважну її більшість складають фрагменти кераміки [Інв. № А 9-1–9/9], у значній кількості представлені характерні для юхнівської культури пряслиця і грузила [Інв. № А 9-12,13/9]. В цілому вони датуються VI–IV ст. до н.е.

Старі описи відзначають, що до колекції входили, зокрема, залізний серп та 6 предметів із заліза невідомого призначення [79, 17]. В інвентарях 1948 р. всі ці речі зареєстровані одним записом – “фрагменты инструментов” [Інв. № А 9-14/9]. У 1970-х рр. під час підготовки нової експозиції вони були відреставровані в Києві. Тоді виявилось, що, крім серпа, це – долото і 5 черешкових ножів.

Вироби з каменю представлені сокирами конусоподібної форми – одна ціла та один фрагмент [Інв. № А 9-10,11/9]. На пам'ятках доби раннього заліза в Подніпров'ї подібні зустрічаються досить часто.

За каталогом 1915 р. вироби із заліза та каменю, пряслиця і грузила походять з городища Колядин, на Будлянському городищі було знайдено лише незначну кількість (17 од.) фрагментів ліпного посуду. Можливо, це більше відповідає характеристикам пам'ятки, відомої як Колядин-II, де розвідками виявлено лише незначний за потужністю культурний шар [39, 87].

Наукова публікація колекції з розкопок Ю.Г. Гендуне була здійснена 2004 р. співробітником Інституту археології НАН України Д.В. Каравайком [72].

Колекція з розкопок біля містечка Вороніж Глухівського повіту [Інв. № А 15/15] була

3. Матеріали з розкопок в м. Чернігів:
ур. Болдині Гори та ур. Берізки



4. Матеріали з розкопок у Мглинському і Суразькому повітах



5. Матеріали з розкопок у Мглинському і Суразькому повітах



6. Матеріали з розкопок у Мглинському і Суразькому повітах

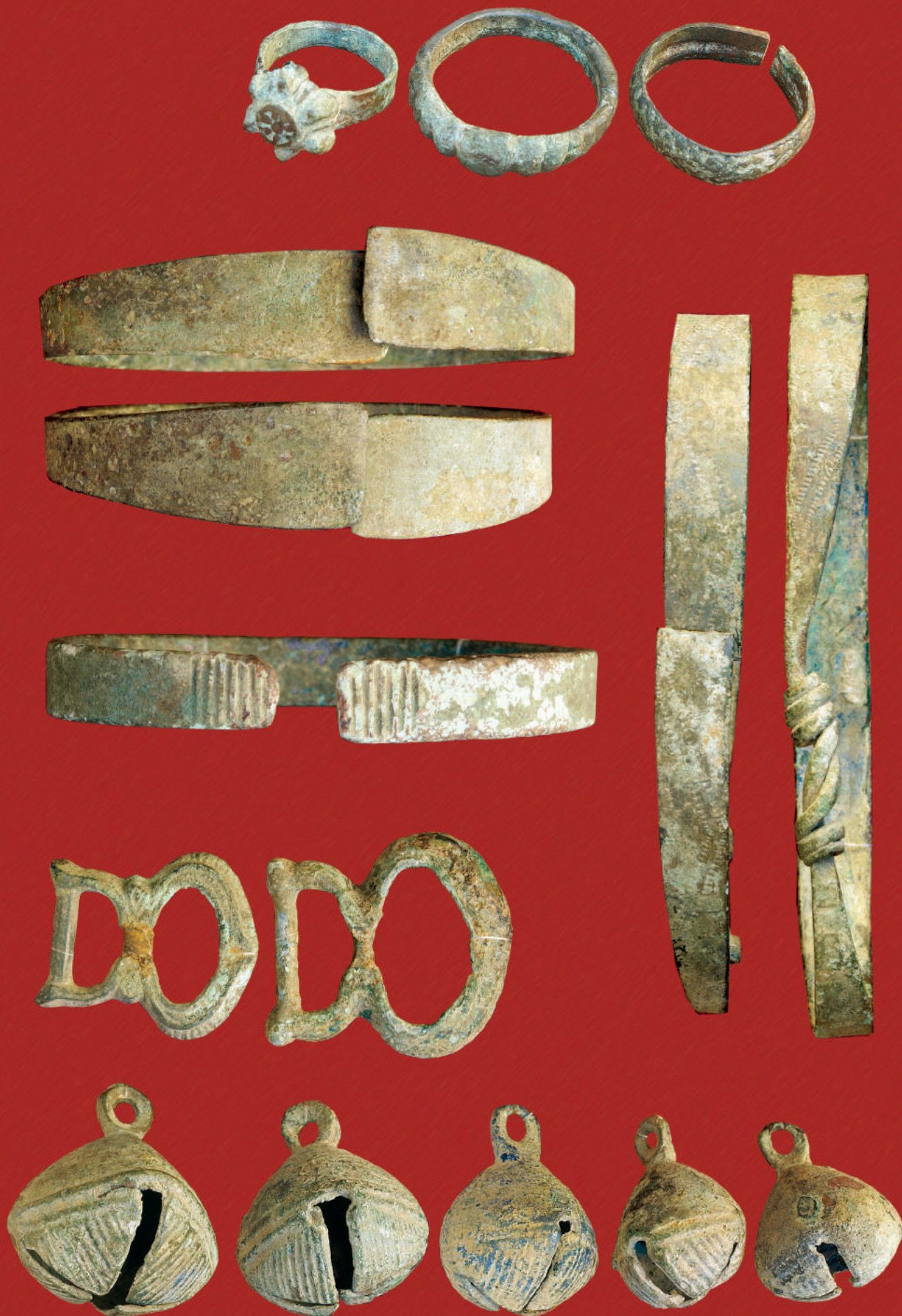

отримана від І.С. Абрамова у 1908 р., що підтверджується написом на планшеті, на якому вона зберігалась.

Іван Спиридонович Абрамов (1874–1960), відомий археолог та етнограф проводив розкопки курганів у рамках підготовки до XIV Археологічного з'їзду [230, 7]. Зібрана ним невелика колекція “курганних древностей” – інвентар поховань за обрядами трупопокладання та трупоспалення – експонувалась на виставці з'їзду [75, 53], а згодом надійшла до музею ЧАК [79, 9–10]. Початково до збірки входили і антропологічні матеріали, проте вони не збереглись.

В 1948 р. до колекції зарахували 245 од., проте лише частину з них можна впевнено пов'язати з розкопками І.С. Абрамова. Збереглись 8 цілих [Інв. № А 15-8/15] і 4 фрагментовані [Інв. № А 15-9/15] дротяні скроневі кільця полянського типу з неспаяними кінцями, 2 кільця від сережок з плакуванням золотом [Інв. № А 15-8/15], бронзова пластинчаста дужка персня [Інв. № А 15-5/15], 2 низки золото-скляного намиста (19 та 18 од.) [Інв. № А 15-2,3/15], низка намиста з синьої пасти [Інв. № А 15-1/15], невеликий фрагмент лляної тканини [Інв. № А 15-10/15], залізні цвяхи [Інв. № А 15-12/15] тощо (кол. іл. 1).

Репрезентований речовий комплекс датується X–XI ст. і є типовим для поховальних пам'яток Північного Подніпров'я цього періоду [92].

Наступна колекція містить матеріали з розкопок В.І. Соханського та С.А. Гатцука у Мглинському і Суразькому повітах Чернігівської губернії (нині – Брянська область Російської Федерації) [Інв. № А 21/21], які з 1902 р. поповнювали зібрання архівної комісії, а також демонструвалися на виставці XIV Археологічного з'їзду [79, 13–14].

Відомо, що генерал Віктор Іванович Соханський був археологом-аматором і на власні кошти здійснював розкопки слов'янських курганів у пошуках старожитностей. На жаль, конкретні місцевості, де він проводив дослідження, не вказані, маємо лише “Мглинський повіт”.

Семен Андронович Гатцук, вчитель із с. Старі Чешуйки Мглинського повіту (нині – Мглинський район Брянської області Російської Федерації) – відомий краєзнавець, член Чернігівської губернської вченої архівної комісії та Ніжинського історико-філологічного товариства. Проводив обстеження і розкопки археологічних пам'яток, перш за все, курганів на півночі Чернігівської губернії [100, 154]. Знайдені ним поблизу с. Луговець (кургани № 1–8) та хутора Займище (курган № 9) у 1906 р. речі експонувались на виставці XIV Археологічного з'їзду, куди вони надійшли від Імператорської археологічної комісії разом зі знахідками з Чешуйківського, Мглинського, Воробейнського, Барикського городищ [75, 7–17; 329]. З каталога 1915 р. можна зрозуміти, що згодом ці матеріали об'єднали в одну колекцію. До неї додали й інші речі, які С.А. Гатцук у різний час надсилав до Чернігова. У звітах комісії неодноразово повідомлялось про старожитності, передані краєзнавцем. У Чернігівському історичному музеї зберігаються також “Археологічні журнали” дослідника з описом розвідок і знайдених матеріалів [Інв. № Ал 45–2/532], які містять записи про передані до Чернігівської архівної комісії предмети [Інв. № Ал 45-2/532/5]. Проте в журналах, звітах архівної комісії та каталогах найчастіше характеризуються зовсім різні речі. Тому важко уявити, скільки і які саме старожитності передав краєзнавець до Чернігова.

Обстеження колекції показало, що до неї були включені не тільки матеріали з розкопок С.А. Гатцука та В.І. Соханського. У повоєнний час до них додали ще й знахідки П.М. Єрмоєнка “при случайных раскопках близ села Малая-Топаль” Новозибківського повіту в 1898 р. [231, 41; 79, 15]. Деякі з них, як невиразні фрагменти сильно корозованих залізних виробів, до останнього часу зберігались на планшеті ЧАК з відповідним написом. Ці матеріали в культурному і хронологічному відношенні споріднені з речами двох інших колекцій, вірогідно, тому їх і приєднали до збірки. Таким чином, можна визначити, що

тепер колекція поєднує матеріали з кількох слов'янських курганних могильників з різних пунктів сучасної Брянщини. У кожному конкретному випадку початкову кількість матеріалів визначити неможливо. В 1948 р. колекція налічувала 272 од. У 1996 р. при звіренні з'ясувалось, що ця цифра помилкова: насправді нараховується 266 музейних предметів. Це – інвентар поховальних комплексів, у переважній більшості – жіночі прикраси з бронзи, скла та каменю (*рис. 5, 6; кол. іл. 4–6*), які справляють враження масової продукції і не дуже різноманітні за асортиментом [91].

З певними комплексами можемо пов'язати лише частину знахідок. Так, можна визначити окремі речі з розкопок С.А. Гатцука:

– с. Луговець, курган № 1 – бронзові браслети (один плетений, інші – зігнуті з квадратного у перетині дроту [Інв. № А 21-18,52/21] (*рис. 5: 8*); низка двочастинних намистин з жовтої (15 од.) та зеленої (10 од.) пасти і 12 бронзових спіральних пронизок [Інв. № А 21-54/21]; намисто зі скляного бісеру (59 од.) та двочастинних намистин (3 од.), прикрашене 5 бронзовими петлеподібними підвісками [Інв. № А 21-30/21] (*кол. іл. 4*);

– с. Луговець, курган № 8 – куляста намистина з гірського кришталю [Інв. № А 21-15/21];

– х. Займище, курган № 9 – бронзова колесоподібна пряжка [Інв. № А 21-74/21] (*рис. 6: 1*).

Інші матеріали однотипні, розрізнити їх за комплексами, покладаючись на узагальнені описи, неможливо. У сучасній літературі колекція невідома. Оскільки її наукове визначення досі ніким не проводилось, видається доцільним навести загальну характеристику матеріалів.

Тут репрезентована добірка прикрас, традиційних для території розселення радимичів. Це – кручені шийні гривни з гранчастими голівками [Інв. № А 21-20, 21/21]; круглі про-різні підвіски з хрестом [Інв. № А 21-45/21]; ліроподібні та овальні пряжки [Інв. № А 21-28, 75/21] (*рис. 6: 2*); скроневі кільця різних типів: 20 семипроменеві (*рис. 5: 1–6*), 1 семилопате-теве, майже 50 – дротяні [Інв. № А 21-1, 2, 32, 63, 64/21]; петлевидні підвіски [Інв. № А 21-13/21] (*рис. 6: 7*); каблучки та персні – спіральні, плетені, щиткові [Інв. № А 21-14, 26, 47, 65/21]; лунниці – окремі [Інв. № А 21-5, 6, 16, 31, 46/21] та у складі намиста [Інв. № А 21-45, 50/21] (*рис. 5: 9–12*); хрестики з виїмчастими емаллями [Інв. № А 21-58, 68/21] (*рис. 6: 12–14*) тощо. Найбільшу групу складають намистини різних типів: золото-скляні, срібно-скляні, скляні – сині, зелені та жовті, сердолікові (*рис. 6: 9, 10*), кришталеві тощо [Інв. № А 21-7–10, 19, 30, 41, 51, 53, 54, 56, 59, 73/21] (*кол. іл. 5, 6*). Подібні речі добре відомі за знахідками на території Брянщини [91]. В цілому матеріали можна датувати XI–XII ст.

Колекція з розкопок С.А. Мазаракі на території Полтавської губернії у 1907 р. [Інв. № А 51,57–60,77,78] була визначена серед депаспортизованих матеріалів. У документації музею вона не згадувалася. Ідентифікація матеріалів почалася з атрибуції чотирьох ліпних посудин [Інв. № А 57–60], що у повоєнних описах визначались як “поховальні урни з ранньослов'янських курганів”. На днищі посудин був зроблений напис тушшю – “Плавинищи”. У каталозі 1915 р. зафіксована колекція знахідок з розкопок С.А. Мазаракі поблизу х. Плавинище [79, 7], яка надійшла до музею після XIV Археологічного з'їзду [75, Дополнение, 3]. Звіт про розкопки С.А. Мазаракі був надрукований у третьому томі “Трудов XIV Археологического съезда в г. Чернигове” [124]. Завдяки цим публікаціям вдалось відшукати практично всі речі зі складу колекції.

Сергій Аркадійович Мазаракі (1844(?)–1913) – відомий археолог-аматор, поміщик, власник маєтку в с. Полівка Роменського повіту Полтавської губернії. Проводив активні розкопки на Посуллі наприкінці XIX – на початку XX ст. [278, 29–45]. Дослідження 1907 р. відбувались у рамках запланованого Д.Я. Самоквасовим і здійснюваного на його кошти

вивчення території розповсюдження курганів “аксютинського типу”. С.А. Мазаракі розкопав п’ять курганів поблизу с. Плавинище, три – біля х. Сербин і один – поблизу с. Хмелів, у яких виявилися поховання доби бронзи–раннього заліза. Всі поховання доби бронзи були безінвентарними, тому колекція складалась винятково з матеріалів доби раннього заліза [124, 209–211]. Спочатку до неї входили 44 предмети. Частина цих матеріалів втрачена. Вивчення старих публікацій та інвентарних шифрів дало можливість відшукати речі з таких комплексів (рис. 7):

– с. Плавинище Роменського повіту: курган I – псалії з кістки (один цілий та фрагмент із зображенням грифобарана [Інв. № Арх 303, 304] і два – із завершеннями у вигляді кінських голівок) [Інв. № Арх 302, 305] (рис. 7: 2), ліпна посудина [Інв. № А 59]; курган III – ліпна посудина [Інв. № А 57]; курган IV – вістря стріли [Інв. № Арх 306], ліпна посудина [Інв. № А 58];

– х. Сербин Роменського повіту: курган I – цвяхоподібна бронзова шпилька [Інв. № А 51], 3 намистини [Інв. № Арх 300, 308, 309], ліпна посудина [Інв. № А 60]; курган II – залізний меч з брускоподібним навершям [Інв. № Арх 310] (перехрестя втрачене; рис. 7: 6).

Колекція репрезентує комплекс матеріалів, характерних для пам’яток скіфської культури посульського типу, і датується V–IV ст. до н.е. Викликає інтерес той факт, що вона походить з місцевості, розташованої на північній межі розповсюдження культури посульського типу, яка остаточно не визначена і сьогодні.

Необхідно відзначити, що колекції, які надійшли до музею ЧАК після XIV Археологічного з’їзду не лише суттєво поповнили його зібрання. Їх придбання відповідало цілям закладу, створеного для концентрації місцевих археологічних старожитностей. Важливе значення мав той факт, що ці матеріали були здобуті внаслідок наукових досліджень, відповідно атрибутовані та систематизовані. Вони дозволили значно розширити та перебудувати археологічний відділ експозиції у 1909 р., що відтоді ілюстрував культурно-хронологічну схему розвитку Північного Лівобережжя від доби каменю до середньовіччя.

Як вже згадувалось, певну частину надходжень до музею Чернігівської архівної комісії складали приватні пожертви та знахідки, передані іншими установами. З них збереглося кілька колекцій та ряд окремих пам’яток.

Антична колекція [Інв. № А 20/20] містить матеріали з Керчі й Херсонеса. Наприкінці XIX ст. В.М. Кузьменко передав до музею предмети з розкопок інженера В.М. Оліферова в Керчі, а також плани розкопок і фотографії, що не збереглися [233, 67]. На жаль, жодних відомостей про особу В.М. Оліферова та місце його досліджень відшукати не вдалось. У 1905 р. колекція поповнилась знахідками з Херсонеса, походження яких не вдалось з’ясувати [79, 7].

Станом на 1915 р. збірка мала 36 од., в 1948 р. – вже 50, хоча частину матеріалів втратили: 39 намистин (раніше – одна низка) були обліковані як окремі одиниці. У 1970-х рр. до колекції включили, прийнявши їх за оригінали, два майстерно виготовлені муляжі мармурових античних бюстів, які замовили у Москві на початку XX ст. для нової експозиції. Нині колекція складається з 16 керамічних посудин [Інв. № А 20-2–4, 7, 9, 10, 12–18, 20–22/20], п’яти теракот [Інв. № А 20-1, 5, 6, 8, 19/20] і скляного флакона [Інв. № А 20-11/20] (кол. іл. 7, 8).

1991 р. колекцію опрацювала, провела атрибуцію і запровадила до наукового обігу Елеонора Вікторівна Яковенко. Вона присвятила їй коротку інформаційну доповідь на ювілейній конференції, присвяченій 90-річчю Чернігівського історичного музею [288]. На той час походження речей ще не було з’ясоване. Дослідниця припустила, що вони

походять з розкопок на території Боспорського царства та надійшли до музею з виставки XIV Археологічного з'їзду разом з іншими матеріалами [288, 47]. Згодом авторка повернулася до цієї теми і зробила публікацію у збірці “Вопросы истории и археологии Боспора” (Воронеж-Белгород, 1991). Згідно з її визначенням, колекція складається з досить різноманітного асортименту керамічних виробів: протоми, теракотові статуетки, бальзамарії, кіліки, лікіфи, світильники, гутус тощо. Датується V ст. до н.е. – III ст. н.е. Згідно з висновками Е.В. Яковенко, всі предмети колекції належать до досить поширених та відомих дослідникам типів [289].

Колекція знахідок з околиць с. Гущин Чернігівського району [Інв. № А 13/13] в інвентарях 1948 р. пов'язана з розкопками Д.Я. Самоквасова на “великокнязівському городищі” Гущин у 1908 р. Походження матеріалів підтверджувалось і старим написом, що зберігся на планшеті з речами. Проте серед експонатів, які надійшли до музею ЧАК від Д.Я. Самоквасова, знахідки з Гущинського городища не згадані. Водночас, у каталозі 1915 р. фігурує колекція, зібрана В.В. Неродою на піщаному розсипу поблизу с. Гущин [79, 11]. Відомо, що В.В. Нерода, чиновник тюремного відомства, брав активну участь у створенні музею Чернігівської архівної комісії, а згодом – в організації XIV Археологічного з'їзду [230, 186]. Отож, згадана колекція складається із зібраних саме ним речей.

Сьогодні вона нараховує 34 предмети. Серед них – 6 фрагментів кругової кераміки X ст. [Інв. № А 13-10/13], 2 цвяхи [Інв. № А 13-1/13], 3 намистини з пасти та скла [Інв. № А 13-6,7/13]. Дрібні металеві предмети у переважній більшості – уламки оплавлених бронзових прикрас, з-поміж яких можемо визначити фрагмент підвіски, деталь фібули [Інв. № А 13-9/13]. Складається враження, що це частина інвентаря з поховання, здійсненого за обрядом кремації.

Неподалік с. Гущин відома група курганів, у яких були досліджені поховання X ст., здійснені за згаданим обрядом. Насипи курганів постійно руйнуються оранкою. Колись їх нараховували більше ста, сьогодні лишився 31 [275, 99]. Можливо, В.В. Нерода зібрав інвентар з такого зруйнованого поховання і разом з іншими матеріалами, знайденими поблизу, передав до музею. На жаль, через погану збереженість предметів атрибутувати їх важко.

Колекція з околиць с. Старий Білоус Чернігівського району [Інв. № А 14/14] в 1948 р. складалася з 74 випадкових знахідок невідомого походження (каталог 1915 р. свідчить, що у музеї зберігалось 7 предметів, зібраних членом архівної комісії К. Строгим у с. Білоус під Черніговом [79, 12]). Тут представлені фрагменти ліпного посуду доби неоліту–бронзи (культури ямково-гребінчастої кераміки та сосницького типу). В околицях с. Ст. Білоус відома ціла низка пам'яток цих епох [111]. Можливо, сучасна колекція, як і деякі інші, поповнювалась протягом тривалого часу предметами, знайденими поблизу села.

У документах 1948 р. зазначено, що колекція знахідок з поселення біля с. Євминка Козелецького району [Інв. № А 7/7] зібрана під час розкопок Розанова, Кчук і Ніколаєва (прізвища подані без ініціалів) у 1920-х рр. Вона складається з фрагментів керамічного посуду доби енеоліту та раннього заліза [Інв. № А 7-1–3,11,12/7], глиняних статуеток [Інв. № А 7-10/7] та пряслиць [Інв. № А 7-5,6/7] трипільської культури – всього 136 предметів. Більшість з них мають старі бирки музею ЧАК і відповідні інвентарні номери.

В околицях с. Євминка відома кілька пам'яток трипільської культури. Як можна встановити, більшість згаданих матеріалів пов'язані з поселенням в ур. Узвіз, розташованим біля дороги із с. Євминка до м. Остер. Поселення належить до пізнього етапу трипільської культури, т. зв. лукашівського типу, і датується серединою IV – першою половиною III тис. до н.е. [110, 78–108]. З початку XX ст. тут знаходили артефакти трипільської культури. У 1925–1926 рр. на поселенні проводив розкопки М.О. Макаренко [126; 127].

7. Антична колекція



8. Антична колекція



Відомо, що в Чернігівському державному музеї зберігались знахідки з поселення Узвіз, зібрані напередодні XIV Археологічного з'їзду. Про це писала Т.С. Пассек, яка опрацьовувала колекції музею у 1920-х рр. [164, 177]. Окрім цього, у каталозі 1915 р. згадуються фрагменти глиняних фігурок, керамічних пряслиць та уламки посуду (загалом 45 одиниць), що надійшли від краєзнавця К.А. Ставровського з с. Євминка Остерського повіту [79, 18]. Згаданий в документації 1948 р. Розанов, як можна встановити, – А.Г. Розанов, завідувач Остерського музею у 20-х рр. XX ст. Він брав участь у розкопках професора Б.Л. Богаєвського в ур. Узвіз у 1924 р., здобуті матеріали поповнили зібрання Остерського музею. Звіт про дослідження зберігся [306; 307]. Можливо, частину матеріалів А.Г. Розанов передав до Чернігова, хоча в документах про це не згадується.

Напевне, в сучасній колекції з с. Євминка поєднані знахідки, що надходили до музею з околиць села на початку XX ст. Зазначимо, що, крім поселення в ур. Узвіз, у цій місцевості відомо ще кілька пам'яток доби енеоліту–раннього заліза [110, 78–108].

Визначити у зібранні Чернігівського історичного музею імені В.В. Тарновського окремі археологічні пам'ятки з музею Чернігівської архівної комісії, які не входили до складу колекцій, проблематично. Хоча майже половину археологічної збірки музею ЧАК складала окремі знахідки, передані приватними особами, виявити їх практично неможливо через відсутність докладних описів та старих інвентарних шифрів. Ідентифікувати речі вдалося лише у кількох випадках.

Так, завдяки достатньо повній характеристиці у каталозі 1915 р. [79, 10] був визначений бронзовий литий браслет [Інв. № А 76], знайдений поблизу с. Шестовиця Чернігівського району на городищі в ур. Коровель. Зберігся один з двох однотипних браслетів. Ці предмети досить добре відомі науковцям. Про них згадував ще О.А. Спіцин [202, 492]. На підставі каталога 1915 р. вони були включені до зводу Г.Ф. Корзухіної [108, 71].

Рукав кольчуги [Інв. № Арх 989], знайдений на початку XX ст. на схилі Болдиної гори в Чернігові, був помилково зарахований до складу колекції з Княжої Гори [79, 17].

Серед депаспортизованих речей відшукались срібні колти з чернігівського скарбу, знайденого 10 жовтня 1923 р. під час дослідження Спаського собору, що проводилось під керівництвом Миколи Омеляновича Макаренка (1877–1938). Срібні прикраси, загорнуті у тканину, знаходились в заглибленні мурування, на глибині 0,45 м у південно-східній прибудові.

Перше офіційне повідомлення про знахідку автор зробив у доповіді на пленумі Чернігівського губвиконкому, який фінансував роботи, ще під час розкопок. М.О. Макаренко повідомляв, що скарб складався з “различных серебряных вещей, украшенных изображениями зверей, орнамента и проч.” Він датував знахідку XII–XIII ст. На думку дослідника, за “довоєнними” цінами на срібло знайдені речі коштували 500 карбованців [64]. Більш точну, хоча і дуже стислу інформацію про скарб можна знайти у статтях М.О. Макаренка, присвячених дослідженням 1923 р. у Чернігові, наприклад: “Біля Чернігівського Спаса (археологічні дослідження року 1923)” [128].

Опис предметів зі скарбу та їхні зображення були надруковані лише у 1929 р. До його складу входили: срібна гривна київського типу вагою 159,96 г, 2 срібні колти із зображенням фантастичних звірів і каймою з порожнистих кульок на шпениках, 2 парні срібні позолочені порожнисті браслети з фігурних ланок з рельєфними зображеннями лев'ячих морд на закінченнях, низки срібних порожнистих колодочок (т. зв. “рясни”) – 2 з ланцюжками та 2 з кільцями, 2 срібні сережки київського типу. Усі прикраси виготовлені в техніці тиснення і прикрашені черню [129]. Де зберігався знайдений скарб, не вказано. Оскільки дослідження проводились під егідою Всеукраїнської Академії Наук, вважалось, що знахідки надійшли в її розпорядження. Проте у музеях Києва речі виявити не вдалось і в подальших наукових

працях їх визначали як втрачені [107, 138]. На думку Т.І. Макарової, “они не дошли до нас и известны только по фотографии, с которой сделана прорись” [132, 52].

Наукова цінність знахідок 1923 р. обумовлена тим, що вони є чудовими зразками давньоруського мистецтва. Вивченням їх займалися такі відомі науковці, як Г.Ф. Корзухіна, Б.О. Рибаків і Т.І. Макарова. Б.О. Рибаків вважав прикраси частиною шлюбного вбрання [186, 429–430]. Фахівці одностайно визначали їх як вироби чернігівських майстрів, свідчення високого рівня розвитку місцевої ювелірної справи [107, 69; 132, 52].

Безумовно, вивчення за старими фотографіями та малюнками не можна вважати повноцінним науковим дослідженням. Але саме ці зображення дозволили врешті-решт знайти предмети скарбу вдруге, тепер уже у фондах музею.

У 1980-х рр. під час перевірки складу колекції з городища Княжа Гора у Чернігівському історичному музеї був виявлений колт, який за інвентарним описом визначався як “сережка”. Порівняння з каталогом колекції В.В. Гарновського засвідчило, що він не належить до матеріалів з розкопок М.Ф. Біляшівського. Внаслідок проведених розшуків та детального вивчення фотографій з публікації М.О. Макаренка вдалось ототожнити колт зі знахідкою 1923 р. у Спаському соборі. Оскільки на початку ХХ ст. цілісне, неподільне зберігання скарбів стало загальноприйнятою нормою, були підстави вважати, що й інші предмети зберігались у Чернігові. Вірогідно, це обумовлювалося тим, що місцева влада фінансувала розкопки, а співробітники Чернігівського державного музею П.І. Смолічев, С.Г. Баран-Бутович та ін. брали в них активну участь.

Знайдений колт [Інв. № Арх 323] був у поганому стані: збереглась лише одна стулка, через яку проходила тріщина, частина шпеників була втрачена, зі зворотного боку прикрасу склеїли за допомогою тканини. Трохи згодом вдалось визначити і другий колт зі скарбу. В колекції під назвою “Случайные находки на Черниговщине” зберігались дрібні (розміром до 0,5 см) уламки срібної прикраси, запаяні у скляний планшет. У 1990 р. реставратор О.В. Григорьев оглянув цей виріб і визначив його як колт. З'ясувалось, що він теж зі скарбу 1923 р. [Інв. № Арх 324]. Згодом обидві прикраси були відреставровані О.В. Григорьевим у Москві (кол. іл. 9).

Визначення серед “випадкових знахідок” колта зі скарбу 1923 р. дозволило пов'язати з цим комплексом і планшет з нашитою на нього низкою рясен – 5 цілих і 7 фрагментів [Інв. № А 16-21, 22/16]. Вони, як і колти, були в поганому стані. Збереглась лише частина низки: кожна колодочка була нашита на планшет окремо шовковою ниткою, десять порожніх гнізд свідчили, що речі втрачені. Прикраси були того ж типу, що і знайдені М.О. Макаренком. Однак, зважаючи на те, що подібні вироби досить часто зустрічаються у Середньому Подніпров'ї, віднести їх до складу скарбу 1923 р. можна тільки з певними застереженнями. Стан визначених предметів та наявна інформація наводять на припущення, що інші речі зі скарбу не збереглись.

Підбивачи підсумки розгляду археологічної діяльності музею Чернігівської губерньської вченої архівної комісії, можна констатувати, що це був регіональний заклад, створений серед іншого для збереження та популяризації археологічних старожитностей Чернігово-Сіверщини. Його засновники вважали, що археологічні матеріали повинні зберігатись та експонуватись саме у тій місцевості, де вони знайдені. На засіданнях комісії неодноразово обговорювалось питання про те, як запобігти вивезенню знахідок з Чернігівської губернії у “столиці”, у тому числі – Київ. До своєї справи краєзнавці намагались залучити широкі верстви населення: проводилась просвітницька робота, осіб, які жертвували речі музею, заохочували (інколи матеріально, частіше – виносили подяку). Згодом постійним джерелом надходжень стали “екскурсії” та розкопки. Позитивно вплинула на роботу закладу участь членів ЧАК у роботі археологічних з'їздів, що дозволило їм засвоїти передові на



10. Княжа Гора (?)



той час наукові методи та засоби досліджень. Завдяки діяльності П.М. Добровольського, А.В. Верзилова, В.А. Шугаєвського, Є.О. Корноухова Чернігів поступово перетворився на провідний центр археологічного вивчення Північного Лівобережжя.

Зібрання музею відзначала строкатість. Воно складалося з багатьох невеликих за обсягом колекцій, що репрезентували практично всі відомі на території Чернігово-Сіверщини археологічні культури – від доби каменю до пізнього середньовіччя. Значна кількість матеріалів походила з розкопок та розвідок, здійснених на території Чернігівської губернії як археологами-фахівцями, так і місцевими археологами-аматорами. Із зосереджених у музеї колекцій інтерес для сучасних дослідників становлять, безумовно, знахідки з курганних пам'яток в урочищах Берізки та Болдині Гори у Чернігові, біля с. Табаївка Чернігівського району, на території Мглинського та Суразького районів Брянської області та ін. Більшість з них сучасним фахівцям невідомі.

У фондах Чернігівського історичного музею імені В.В. Тарновського вдалось визначити 16 археологічних колекцій і ряд окремих предметів із зібрання архівної комісії. На жаль, значна кількість матеріалів втрачена. Окремі пам'ятки потребують термінової реставрації.

АРХЕОЛОГІЧНЕ ЗІБРАННЯ МУЗЕЮ УКРАЇНСЬКИХ СТАРОЖИТНОСТЕЙ ІМЕНІ В.В. ТАРНОВСЬКОГО

Музей українських старожитностей В.В. Тарновського відкритий у Чернігові в 1902 р. на базі зібрання, яке заповів Чернігівському губернському земству Василь Васильович Тарновський (молодший).

В.В. Тарновський (1838–1899) був одним з найвизначніших представників вітчизняного культурницького руху другої половини ХІХ ст. Відомі його значні пожертви на спорудження пам'ятників Богдану Хмельницькому в Києві, Миколі Гоголю в Ніжині, Івану Котляревському в Полтаві, на упорядкування могили Тараса Шевченка, на видання першого українського історичного журналу “Киевская старина”, створення Київської громадської бібліотеки тощо. Маєток Тарновських “Качанівка” у Чернігівській губернії (сьогодні – село Ічнянського району Чернігівської області) став знаним осередком культури та мистецтва. Тут гостювали, а часто й отримували фінансову підтримку письменники, художники, композитори [145; 150; 120].

В.В. Тарновський народився 1838 р. у с. Антонівка Пирятинського повіту Полтавської губернії (нині – Варвинський район Чернігівської області). Він зацікавився колекціонуванням пам'яток минулого ще в юнацькі роки, під час навчання у Москві у пансіоні Еннесса, а потім на історико-філологічному факультеті Київського університету св. Володимира [150, 21]. Згодом збирання предметів української старовини стало найголовнішою справою його життя [287, 149]. Він мріяв створити музей української історії, який повинен був мати комплексний історико-побутовий характер, зібрати по можливості повну колекцію речей, що характеризують “старинный быт моей Родины, Малороссии” від доісторичного часу до ХІХ ст. [78, І]. Колекціонер керувався тим, наскільки речі типові для минулого України, а не їхньою унікальністю, зовнішньою привабливістю і неодноразово зазначав, що створював зібрання згідно зі своїм задумом.

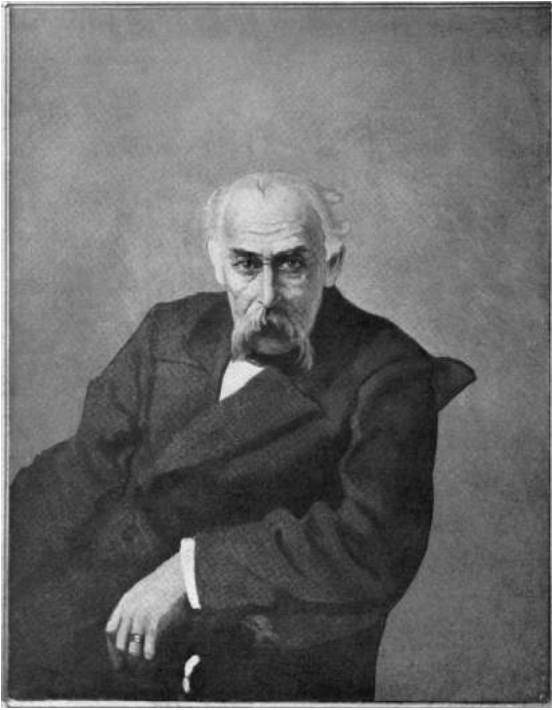

Василь Васильович Тарновський.

Василь Васильович належав до покоління освічених колекціонерів [155, 68]. Він намагався проводити збиральницьку діяльність на науковому підґрунті, підтримував постійні особисті контакти з багатьма українськими археологами та істориками, наприклад: В.Б. Антоновичем, М.Ф. Біляшівським, О.М. Лазаревським, М.І. Костомаровим, Д.І. Яворницьким [150, 22–23; 167].

Колекція формувалась протягом 40 років. Всесвітню відомість вона отримала завдяки унікальним збіркам козацьких старожитностей та матеріалів, пов'язаних з Т.Г. Шевченком. Археологічна частина зібрання сформувалась в останню чергу і не грала в ньому провідної ролі.

Як засвідчує сам колекціонер, його інтерес до археології був пов'язаний з дослідженням городища Княжа Гора на Черкащині [78, I]. Городище, яке прийнято ототожнювати з літописним містом Родень, розташоване на високому мисі при впадінні р. Рось у Дніпро

поблизу с. Пекарі (нині – Канівський район Черкаської області). Серед сучасних йому пам'яток воно вирізняється речовим комплексом, у якому поєднуються різноманітне озброєння, предмети культу, коштовні прикраси та велика кількість скарбів.

Наприкінці ХІХ ст. городище нищівно розкопували шукачі скарбів. Їх вабили багатство і численність знахідок старожитностей [13, 494]. Незважаючи на обурення громадськості, власник земель не вживав жодних заходів, щоб припинити руйнування пам'ятки. Становище змінилось лише тоді, коли територія городища перейшла у власність В.В. Тарновського. Він вигнав шукачів скарбів, а потім за рекомендацією В.Б. Антоновича запросив тоді ще молодого археолога М.Ф. Біляшівського провести професійне дослідження. Це чи не єдиний у вітчизняній історії випадок, коли власник-колекціонер запросив фахівця для поповнення колекцій шляхом професійних досліджень.

М.Ф. Біляшівський почав розкопки на городищі навесні 1891 р. Вони тривали протягом двох сезонів і були припинені через брак коштів у В.В. Тарновського, який фінансував дослідження. За свідченням М.Ф. Біляшівського, роботи проводились дуже ретельно, досвідченими землекопами. Методом закладання “сплошних подвижних траншей” вдалось дослідити майже всю площу дитинця [14, 61]. Землю старанно просіювали, перебирали. До колекції знахідок залучався, по можливості, увесь речовий інвентар, з керамічного матеріалу відібрали лише типові зразки, що відповідало критеріям, за якими створював своє зібрання В.В. Тарновський і давало можливість уявити побут давньоруської епохи [18, 32, 34; 78, 32]. Подібний підхід до комплектування забезпечив високу інформаційну цінність зібрання. Проте його наукова вартість знижується недбалою фіксацією приналежності знахідок до певного стратиграфічного ярусу, археологічного об'єкта. Лише речі у складі скарбів розцінювались як цілісний комплекс, хоча точність їхньої фіксації викликає сумніви [107, 128].

Наслідки розкопок на Княжій Горі регулярно висвітлювались автором досліджень на сторінках “Киевской старины” [14; 16] та “Археологической летописи Южной России”. Це, перш за все, ряд статей-звітів [14; 15; 16]. У цих публікаціях поданий опис найбільш значних, з точки зору автора, знахідок, подані їхні фотографії. Спробу узагальнити

результати досліджень М.Ф. Біляшівський зробив у праці “Раскопки на Княжей горе” [21]. Він повертався до цієї теми і надалі [25]. Завдяки численным публікаціям знахідки з Княжої Гори швидко увійшли до наукового обігу. Вони були включені до каталогів Н.П. Кондакова “Русские клады” [104] і Б.І. та В.М. Ханенків “Древности Поднепровья” [247; 248], інших видань.

Після закінчення розкопок у 1892 р. колекція була передана В.В. Тарновському. Точно визначити кількість матеріалів важко, оскільки підрахунки автор робіт проводив узагальнено: так, фрагменти однотипних речей рахували як одну колекційну одиницю. Загальна кількість становила приблизно 2 тис. предметів.

Протягом наступних років В.В. Тарновський дещо поповнив своє археологічне зібрання. До нього увійшли речі, знайдені на городищі та поблизу нього (між Княжою та Мар’їною горами) вже після закінчення розкопок [78, 31–32]. Окремі предмети, що належали до різних епох, Василь Васильович придбав під час своїх подорожей Україною [78, I–II]. Збереглися відомості про місце знахідки лише декількох речей [78, 5, № 300, 400; 78, 34–35, № 1722–1728]. Так, між 1895 та 1897 рр. він отримав у дарунок від Пантелеймона Куліша “гривну” – змійовик, знайдений у маєтку О.М. Білозерської-Куліш (Ганни Барвінок) поблизу сучасного с. Оленівка Борзнянського району [284, 226–228]. У 1898 р. в Києві під час розпродажу В.В. Тарновський придбав речі із зібрання М.Я. Тарновського [78, I–II; 201, 53].

Микола Якович Тарновський (1858–1898), двоюрідний брат В.В. Тарновського, археолог-аматор, активно проводив розкопки у Київській та Полтавській губерніях, сформував велике і різноманітне археологічне зібрання. Подібно до інших освічених колекціонерів М.Я. Тарновський мріяв, щоб його колекції стали експонатами національного музею. Більша частина матеріалів була упорядкована ним та вміщена у 26 (за іншими відомостями – у 63) спеціально виготовлених вітрин [201, 53; 331, 1–6]. Розпочалась робота з укладання каталога, але через передчасну смерть збирача вона лишилась незавершеною. Лише уривки зі щоденників та примітки до каталога надрукували в “Киевской старине” у 1898–1900 рр. Відзначимо, що в літературі зустрічається помилкове твердження, нібито каталог зібрання, складений В.Б. Антоновичем, видали у Києві 1899 р. [119, 71; 195, 399]. На жаль, зібрання М.Я. Тарновського не знайшло належного відображення в публікаціях і не збереглося. Воно було розпродане частинами, оскільки спадкоємці не виявили зацікавленості у створенні музею, а заповіт не був належно оформлений [146; 331].

В.В. Тарновський зміг придбати лише частину матеріалів – вітрину з хрестами. Вони походили, як можна встановити, з “пробных раскопок” (за висловом М.Я. Тарновського) давньоруського городища Леплявський Городок поблизу с. Лепляве Золотоніського повіту Полтавської губернії (нині – Канівський район Черкаської області) і становили незначну частину знахідок з цієї пам’ятки [17, 83].

На початку 1890-х рр. фінансове становище В.В. Тарновського значно погіршилось. Витративши більшу частину статків на колекцію, культурологічну діяльність та підтримку численних друзів, він збанкрутував [150, 23]. Своє зібрання старожитностей, яке меценат вважав власністю народу України, він вирішив перетворити на загальнодоступний музей. Але спочатку необхідно було систематизувати колекції.

Упорядкування та каталогізацію археологічної частини зібрання В.В. Тарновський доручив М.Ф. Біляшівському [78, II]. Перший варіант каталога був підготовлений 1896 р. [335 a, 3–4, 6]. Але надходження нових матеріалів вносило зміни і доповнення, тому “Каталог українских древностей коллекции В.В. Тарновского” побачив світ лише у 1898 р. [78].

Укладання каталога відбувалося водночас з упорядкуванням колекції. Фактично система каталога відповідала системі зберігання матеріалів. Це було загальноприйнятною

нормою того часу, коли каталоги були радше путівниками експозицією, ніж науковими публікаціями збірок. Археологічні знахідки були поділені на типологічні групи та нашиті на планшети. Намиста і пряслиця зібрані у низки і скріпили печаткою на червоному сургучі із зображенням герба Тарновських. Фрагменти тканин вмістили у планшети зі скла і картону. В кількох випадках музейні предмети у такому вигляді зберігалися до 1986 р.

Поспіх з упорядкуванням міг бути пов'язаний з бажанням видати каталог та підготувати колекцію для експонування на XI Археологічному з'їзді, який мав відбутися 1899 р. в Києві. В.В. Тарновський був членом Київського відділення Попереднього комітету і запропонував своє зібрання для огляду його учасникам [74; 223, Протоколи, 53].

Турбуючись про подальшу долю улюбленого дітища в 1896 р. меценат звертається до Чернігівського губернського земства, пропонуючи унікальне зібрання для створення музею [172, 34; 173, 20].

В.В. Тарновський помер 13 червня 1899 р. У своєму заповіті він підтвердив намір передати колекції Чернігову [335 а, 41]. Виконавець духівниці В.В. Тарновського, голова Чернігівської губернської земської управи Ф.М. Уманець, одержав колекції від нащадків збирача і передав частину з них на тимчасове зберігання (до січня 1901 р.) до музею Київського товариства старожитностей та мистецтв, оскільки приміщення в Чернігові ще не було готове [172, 35]. Згідно з волею В.В. Тарновського, зібрання було представлено учасникам Київського археологічного з'їзду.

Практичну роботу з приймання зібрання і його опису здійснив Б.Д. Грінченко, який разом з дружиною в 1900 р. уклав другий том каталога, вважаючи першим томом каталог 1898 р. [75 а].

Восени 1901 р. колекцію перевезли в Чернігів до приміщення, збудованого по вул. Смоленській на околиці міста (сучасна – вул. Шевченка). Комісія, до якої входили Ф.М. Уманець, Б.Д. Грінченко та інші службовці Чернігівської губернської земської управи, перевірила наявність пам'яток і з'ясувала, що їх значно більше, ніж зазначено. На них склали додатковий рукописний список – інвентар, що використовувався як обліковий документ до 1941 р. (під час Другої світової війни втрачений разом з іншою документацією) [382].

Музей українських старожитностей В.В. Тарновського відкрили для відвідувачів у травні 1902 р. [172, 36]. Заклад відразу отримав високу оцінку сучасників та став одним з



Музей українських старожитностей В.В. Тарновського. Початок ХХ ст.

найвідоміших музеїв України, “гордостью каждого просвещённого малоросса” [144, 404; 182, 15]. Музей користувався популярністю як серед широкого населення, так і в середовищі науковців – істориків, мистецтвознавців, літературознавців. Його постійно відвідували дослідники, які робили малюнки та фотографії предметів, працювали з рукописами [144, 407].

Структура музею від самого початку не передбачала фондів у сучасному розумінні цього слова. Як це було прийнято у практиці музеїв кінця XIX – початку XX ст., усі речі зберігались в експозиції [174, 24]. Вона розміщувалася у двох залах і, почасти, вестибюлі та складалася з шести відділів. Археологічні матеріали були представлені у двох – “доісторичному” та “великокнязівському”. Музейні предмети демонструвались як набори типологічно згрупованих речей у шафах та горизонтальних вітринах [172, 36].

Головними обліковими документами, у тому числі й археологічної частини зібрання, до 1925 р. були вже згадані каталоги та “Опись 7-ми ящиков с предметами музея В.В. Тарновского, полученных Гринченко Б.Д. от Киевского общества древностей, перевезенных в Чернигов и переданных душеприказчику Тарновского – Уманцу Ф.М. в 1899 г.” [382].

Посаду єдиного штатного співробітника музею (у різних документах він іменується “хранитель”, “завідувач”, “доглядач”) по черзі обіймали М.М. Грінченко (1901–1902), А.П. Шелухін (1902–1911), В.Л. Модзалевський (1911–1912), І.Г. Рашевський (1912–1921). Археологія не належала до кола інтересів жодного з них. Лише В.А. Шугаєвський, який працював у музеї в 1921–1924 рр., був обізнаний з археологією і здійснив певні дослідження в цьому напрямку [117, 91]. А тому поповнення археологічної групи хоча й відбувалося – надходження були незначними.

Відомо, що мешканець с. Гориця Чернігівського повіту (нині – Менський район) Ф.Г. Любенко та інші селяни з цієї місцевості кілька разів передавали до музею добірки речей, знайдених “на розсипу” біля села. У 1913 р. співробітники Чернігівської архівної комісії обстежили околицю с. Гориця, проте досліджень не проводили, обмежившись закликком до мешканців і надалі надсилати знахідки до музею В.В. Тарновського [161, 8]. Згодом вони сформували окрему колекцію, яка поповнювалась і після об’єднання музеїв міста.

У травні 1919 р. Музей українських старожитностей В.В. Тарновського отримав назву І Радянський музей. Він був одним з 9 музеїв України, що фінансувалися з державного бюджету як заклади загальнодержавного значення. У середині 1920-х рр. став відділом Чернігівського державного музею.

В роки Другої світової війни більшу частину археологічного фонду вдалось евакуювати. В Чернігові залишилися тільки окремі матеріали та збірка кераміки, зокрема з Княжої Гори. Вони загинули під час бомбардування міста [375].

На сьогоднішній день в Чернігівському історичному музеї імені В.В. Тарновського частково збереглися дві археологічні колекції із зібрання Музею українських старожитностей: знахідки з розкопок М.Ф. Біляшівського на Княжій Горі у 1891–1892 рр. і матеріали із с. Гориця, а також деякі окремі речі, придбані В.В. Тарновським у різних місцевостях України. Значна кількість пам’яток була втрачена. Перелік їх можна скласти лише приблизно, оскільки існуючі відомості не дозволяють реконструювати початковий склад колекцій у повному обсязі. Це – кам’яні різьблені іконки, коштовні прикраси, хрести-енколпіони, кераміка тощо. Не виявлені й речі із зібрання М.Я. Тарновського.

Городище Княжа Гора розташоване на правому березі Дніпра, за 7 км нижче Канева, біля с. Пекарі. Площа його близько 4 гектарів [137, 19]. Внаслідок грабіжницьких розкопок та торгівлі старожитностями знахідки з Княжої Гори потрапили до зібрань багатьох музеїв,

наприклад: досить значна збірка зберігається у Національному музеї історії України [30]. Проте, тільки Чернігівський історичний музей має колекцію, здобуту внаслідок масштабних систематичних розкопок [Інв. № А 5/5]. Нині вона налічує 875 музейних предметів. Чернігівське зібрання найбільш повно репрезентує речовий комплекс поселення. Воно неодноразово залучалось до наукових досліджень. Однак переважна більшість сучасних фахівців при цьому користувалась інформацією “Каталога українських древностей” та інших публікацій кінця ХІХ – початку ХХ ст., оскільки знахідки вважались втраченими під час Другої світової війни.

У повоєнний час безпосередньо з музейними матеріалами з Княжої Гори працювали Б.О. Рибаків, Г.Г. Мезенцева, О.П. Медведєв, А.М. Кирпичников. Але, через недоліки у системі зберігання та обліку, вони змогли ознайомитись лише з частиною колекції. Помилки в документації 1948 р. призвели до помилок у наукових публікаціях щодо визначення походження предметів. Так, Г.Г. Мезенцева прилучила до матеріалів з Княжої Гори прикраси з Гушинського скарбу [137, 89, 163, 165], а Б.О. Рибаків колт з виімчастою емаллю та інкрустовану пластину із зображеннями воїнів з Княжої Гори включав до київських знахідок [184, 324–326].

Хронологія колекції з Княжої Гори доволі складна. Це пов’язане з існуванням в урочищі в різний час пам’яток різного типу (поселення, курганний могильник, городище), що належать до доби бронзи, раннього заліза, ранньослов’янського та давньоруського часу.

М.Ф. Біляшівський вважав, що отримані під час розкопок матеріали належать до кам’яного віку та великокнязівської епохи [14, 65]. Лише окремі знахідки він відносив до часу між цими епохами [16, 136]. Критерієм найчастіше слугував матеріал, в окремих випадках – техніка виготовлення. Так, вироби з каменю та кістки у переважній більшості увійшли до групи “доисторических” речей. Водночас кістяні вістря стріл – до “одной из ... эпох между каменной и великокняжеской”, оскільки на них помітні сліди обробки металевим знаряддям [16, 139]. Якщо предмет належав до відомого автору типу, бралась до уваги сума зовнішніх ознак. Зрозуміло, те, що речі виготовлені з кістки чи каменю – ще не підстава відносити їх до найдавнішого часу. Тому запропонована М.Ф. Біляшівським система датування не завжди відповідає дійсності.



*Микола Федотович
Біляшівський.*

У публікаціях на сторінках “Киевской старины” зазначено, що найдавніші знахідки пов’язані з відкритою у шарах городища стоянкою-майстернею кам’яного віку [18, 32]. Але у звіті про розкопки автор відзначав, що жодної послідовності в порядку залягання предметів кам’яного віку і великокнязівської доби не простежується [14, 65]. Матеріали різних епох зустрічались в одному шарі. Висновок про розташування на Княжій Горі майстерні кам’яного віку був зроблений М.Ф. Біляшівським на підставі знахідки кам’яних знарядь та того, що в урочищах навколо городища зустрічаються жовна кременю [16, 140; 25]. Остання обставина дійсно може свідчити на користь існування місцевого виробництва. Проте знайомство з колекцією свідчить, що знайдені знаряддя не належать до доби палеоліту. Навіть опис в “Каталоге українських древностей коллекции В.В. Тарновского” дає підстави припустити, що ці предмети датуються добою енеоліту–бронзи. Наприклад, стосовно речей, визначених як “пилки”, згадуються поліровка та вигнута форма – характерні ознаки кам’яних серпів. До цього ж часу можна віднести сокири-молоти, що становили переважну більшість кам’яних виробів у колекції. Збереглись кам’яні сокири доби бронзи [Інв. № А 5-788/5], рибальський гачок з кістки [Інв. № А 5-732/5; 78, № 64]

тощо*. Таким чином, найдавніші матеріали з Княжої Гори у музеї датуються добою енеоліту–бронзи, що відповідає висновкам Т.С. Пассек про наявність на Княжій Горі поселення цього періоду [164, 213, 217].

У Чернігівському історичному музеї зберігається значна кількість депаспортизованих виробів з каменю саме тих типів, які згадані у каталозі 1898 р. На жаль, їхній узагальнений опис не дозволяє з упевненістю ідентифікувати речі. Так, за відомостями М.Ф. Біляшівського, серед знахідок з Княжої Гори була серія шліфованих сокир та їхніх уламків (23 од.), подібні зберігались також і у музеї Чернігівської архівної комісії. Нині маємо майже 20 кам'яних сокир – цілих та фрагментів – з довоєнного зібрання: старі шифри на них не збереглися, а існуючі описи не дозволяють пов'язати пам'ятки з конкретними колекціями. Єдиний виняток – кам'яна шліфована сокира, зроблена із залишків великої розколотої [Інв. № А 11-8/11], характерний вигляд якої дозволяє легко ототожнити її з описом М.Ф. Біляшівського [14, 67].

Матеріали доби раннього заліза М.Ф. Біляшівський у звітах не відзначав. Проте у каталозі згадані “семь трёхгранных наконечников стрел скифского типа” [78, 5, № 380–386], з яких збереглися 6 [Інв. № А 5-573–578/5]. Вони належать до різних типів і датуються в межах VI–IV ст. до н.е. Серед депаспортизованих матеріалів вдалось також визначити скіфський меч [Інв. № А 5-812/5], що відповідає опису каталога 1898 р. [78, 18, № 75] і який М.Ф. Біляшівський помилково відніс до великокнязівської доби. Він короткий, двосічний, з метеликоподібним перехрестям, VI–V ст. до н.е. [258]. У фаховій літературі відомі інші скіфські речі VI–V ст. до н.е., що походять з Княжої Гори [43, 19, 53; 102, 29–31, 100, 101]. Територіально Княжа Гора належить до кола скіфських пам'яток Канівської (Пороської) групи. Не виключено, що в урочищі існувало поселення скіфської доби. Але більш вірогідно, що тут був могильник, зруйнований під час спорудження давньоруської фортеці: курган першої половини V ст. до н.е. розкопав на Княжій Горі 1898 р. М.С. Бранденбург [43, 19].

Наступна хронологічна група колекції пов'язана з ранньослов'янською добою. Автор розкопок за матеріалами першого року досліджень відзначав, що знахідки цього часу на пам'ятці відсутні. Звітуючи про наступний сезон, він зробив уточнення, що до доби, яка передує великокнязівській, можна віднести перстень та браслет архаїчного вигляду [16, 139]. Перший – пластинчаста каблучка – зберігся [Інв. № А 5-214/5; 78, 16, № 614].

Депаспортизовану пальчасту фібулу [Інв. № Арх 56] Б.О. Рибаків вважав такою, що походить з Чернігівщини, і датував V ст. [187, 57]. Проте старі облікові номери дозволяють пов'язати її з Княжою Горою, розміри також відповідають зазначеним у каталозі. В.В. Простантінова, яка проводила дослідження пальчастих фібул Чернігівського історичного музею, датує її VI ст. [178]. До цього ж часу можна віднести лунницю із завершеннями у вигляді голівок птахів [Інв. № А 5-140/5; 78, 15, № 343], бронзові пряжки [Інв. № А 5-556–558/5] тощо.

У каталозі 1898 р. згадується п'ятипроменева фібула готського типу [78, 5, № 388]. На думку Г.Г. Мезенцевої, їй відповідала декорована емаллю фібула, що за документацією 1948 р. належала до колекції з Княжої Гори [137, 74, табл. V:17]. Однак за своїми характеристиками ця річ – фібула з однією перекладкою та трикутним кінцем, що завершується дисками, з прорізами на корпусі – не відповідає каталожному опису. На підставі аналізу старих інвентарних номерів вдалось визначити, що згаданий виріб (рис. 31: 10) походить з Горицької колекції.

Згідно з висновками Г.Г. Мезенцевої, ранньослов'янські матеріали з Княжої Гори пов'язані з розташованим поруч поселенням полян. На її думку, з нього починається історія городища, заснованого у IX ст., яке в X ст. перетворилося на місто з усіма притаманними

* Інвентарні номери подані за колекційним описом, складеним у 2004–2005 рр.

йому функціями [137, 320]. Цієї ж версії дотримувався М.М. Бондар [29, 82–83]. Натомість Б.О. Рибаків вважав, що на Княжій Горі знаходилось давнє слов'янське святилище бога Рода [184, 743]. В цілому матеріал IX–X ст. у збірці доволі незначний. Наскільки відомо, під час розкопок 1958–1968 рр. на посаді городища знахідки IX–X ст. були більш істотними [137, 21, 97, 103].

Найбільша і найрізноманітніша група матеріалів у колекції належить до давньоруської (великокнязівської) доби. У каталозі 1898 р. вони розподілені на такі категорії: монети і печатки, хрести й образки, змійовики, прикраси, зброя, упряж, предмети повсякденного вжитку, знаряддя та інструменти. Г.Г. Мезенцева у монографії “Древньоруське місто Родень” поділяла знахідки за ремеслами і промислами: ковальські інструменти та вироби; вироби з кольорових металів; керамічні вироби; знаряддя деревообробки; вироби з кістки, каменю, скла; сільськогосподарські знаряддя; мисливські знаряддя; знаряддя рибальства; речі, пов'язані з торгівлею; предмети озброєння. Таким чином, дослідниця застосувала комбіновану класифікацію за технологічними та функціональними ознаками. Подібна система відповідає меті роботи (культурна та історична характеристика пам'ятки), проте має ряд недоліків. Окремі групи важко розмежувати, розподіл речей залежить переважно від авторської інтерпретації. Так, до категорії мисливського знаряддя віднесені речі, що більше відповідають визначенню “озброєння” (наприклад, кільця для стрільби з лука).

Враховуючи великий обсяг пам'яток X–XIII ст., доцільно визначити та охарактеризувати їхні головні категорії: зброя, кінське спорядження, прикраси, речі побутового призначення, культові речі, знаряддя праці. Цей розподіл загалом відповідає систематизації М.Ф. Біляшівського. Подібний підхід дає можливість визначити ступінь збереженості матеріалів і встановити відповідність існуючої атрибуції реальному стану справ.

Комплекс озброєння – досить різноманітний. На цю обставину звертали увагу ще М.Ф. Біляшівський, а згодом – Г.Г. Мезенцева [137, 123, 150]. На жаль, значна кількість знайдених під час розкопок речей втрачена. Частково предмети озброєння з Княжої Гори, що збереглися, були запроваджені до наукового обігу завдяки публікаціям А.М. Кирпичникова [82; 83; 84].

З клинкової зброї (серед знахідок були шаблі та їхні фрагменти) залишились лише наконечник піхов меча з бронзи [Інв. № А 5-764/5; 78, № 763] (рис. 10: 7) та уламок лека шаблі [Інв. № А 5-777/5] (рис. 10: 2).

За каталогом у колекції було 19 наконечників списів [78, 18–19, № 773–790; 78, 31, № 1674]. Г.Г. Мезенцева нараховувала лише 16 [137, 124], три з них представлені у дослідженні А.М. Кирпичникова, який датує їх XI–XIII ст. [83, 76–94.]. У наш час вдалось ідентифікувати 15 списів з розкопок 1891–1892 рр. [Інв. № А 5-122–128, 722–724/5, А 16-8/16], що належать до різних типів (рис. 8, 9) [213 а, 116–121]. У цілому добірка наконечників списів типова для давньоруських пам'яток XII – першої половини XIII ст., відомих у прикордонній з кочовим степом зоні [71, 99–101; 83, 15–16; 85, 80].

4 наверхівки булави [Інв. № А 5-756–759/5; 78, 18, № 766, 767, 793, 796] (рис. 10: 5, 6) у документах 1948 р. були визначені як “грузила”. Два кистені XIII ст. з Княжої Гори, що зберігались серед депаспортизованих матеріалів [Інв. № А 5-760/5, А 16-16/16; 78, № 721, 722], увійшли до каталога А.М. Кирпичникова [83, 130–135].

Зброя дистанційного бою представлена фрагментом кістяної накладки на лук [Інв. № А 5-734/5] і вістрями стріл. Черешкові металеві вістря різних типів [Інв. № А 5-579–589/5; 78, 19, № 791–901] (рис. 11: 1–11) датуються в межах XI–XIII ст. Нині в Чернігівському історичному музеї зберігається серія безінвентарних та депаспортизованих стріл, однак з'ясувати, які саме з них походять з Княжої Гори неможливо, оскільки каталог 1898 р. містить лише узагальнюючі описи, наприклад: “99 наконечников стрел –

ромбовидних, плоских, продолговатых, гранённых, в виде долотца, шила и т.д., разного размера – все со стержнями” [78, 19].

Окрему групу складають вістря стріл з кістки (*рис. 11: 12–20; кол. іл. 10*) – загалом 16 од. [Інв. № А 5-657–671, 749/5; 78, 4, № 206–231]. Усі вони – одного типу – черешкові, з видовженим чотиригранним пером, що закінчується трикутником, на поверхні помітні сліди обробки (зазублини). В інвентарях 1948 р. визначені як “списи”. М.Ф. Біляшівський відносив їх до кам’яної доби або до “позднейшей” епохи [16, 139], а Г.Г. Мезенцева датувала добою Київської Русі, вважаючи мисливським знаряддям [137, 116]. Потрібно згадати, що стріли того ж типу з Княжої Гори зберігаються в Ермітажі. На думку Л.К. Галаніної, вони подібні до знахідок на чорноліських городищах VIII – першої половини VII ст. до н.е. [43, 53, табл. 32: 14–17], хоча, мабуть, їх належить віднести до часів Київської Русі. Подібні вістря стріл з кістки досить часто знаходять на давньоруських пам’ятках XII ст. [134, табл. 22].

Зі стрільбою з лука пов’язані також два захисні кільця для рук із кістки [Інв. № А 5-674, 675/5; 78, 52–53, № 197, 201]: за Г.Г. Мезенцевою – мисливське знаряддя доби Київської Русі [137, 116]. Однак добре відомо, що подібні кільця використовуються при т. зв. “східному” способі стрільби з лука, який у Європі, зокрема й на території Київської Русі, не був поширеним [251, 121–122; 293, 14–18]. О.П. Медведєв цілком слушно пов’язує кільця, знайдені на давньоруських пам’ятках, з монголо-татарською навалою [134, 26].

До захисної зброї належить шишак сфероконічного шолому, поширеного на півдні Київської землі у XII–XIII ст. (*рис. 10: 3*), що зберігся серед депаспортизованих предметів [Інв. № А 5-810/5; 78, 17, № 746 або № 747; 84, 28–29]. А рукав кольчуги [Інв. № Арх 989], який включили до колекції з Княжої Гори в 1948 р., насправді був знайдений в Чернігові [79, 27, № 609.].

Предмети спорядження вершника та бойового коня репрезентовані 6 екземплярами шпор XII – першої половини XIII ст. (*рис. 10: 4; 12*), [Інв. № А 5-726–731/5; 78, № 749–755; 84, 106], і двома – стремен (*рис. 13*) [Інв. № А 5-754, 755/5; 78, № 909–913]. До цієї ж категорії знахідок можна віднести застібку для пут з кістки [Інв. № А 5-739/5] та попружні пряжки із заліза [Інв. № А 5-557, 558/5]. Серед інших деталей кінського спорядження у каталозі 1898 р. згадані вудила і кінські підкови, але вони не збереглись.

Найчисленніша в колекції категорія – прикраси. Прикраси голови представлені різноманітними скроневиими кільцями, срібними сережками т. зв. половецького типу та колтами з бронзи, золота і срібла різних типів (*рис. 15, 16; кол. іл. 11*).

Скроневі кільця у переважній більшості дротяні, у деяких з них кінець загнутий назовні та закручений спіраллю. Їх загальна кількість за каталогом – 132 од. [78, 13, № 105–108, 121–153, 154–173, 175–249]. Як з’ясувалось, М.Ф. Біляшівський у кількох випадках визначив як скроневі кільця дужки сережок. У трьох випадках скроневі кільця поєднані в ланцюг (46, 38 та 26 од.) [Інв. № А 5-39–41/5]. Апробація засвідчила, що в одному ланцюжку були як срібні, так і бронзові вироби (*рис. 14: 3*). Подібні низки відомі у скарбах, наприклад: скарб № 1 з Городця кінця XII – початку XIII ст. [290, 77, рис. 47, 6]. Г.Г. Мезенцева вважала скроневі кільця одним з найбільш ранніх типів прикрас Роденя [137, 77]. Проте хронологічні рамки їх досить широкі: X–XIII ст. [107, 43].

Тринамистинні скроневі кільця (“сережки”) зі срібла та золота [Інв. № А 5-44–63, 68–70, 74–88/5], датуються зазвичай XI–XIII ст. і відомі завдяки працям Г.Ф. Корзухіної та Г.Г. Мезенцевої [107, 127–129; 137, 87, табл. XI].

Колти з Княжої Гори за публікаціями М.Ф. Біляшівського увійшли до каталогів Г.Ф. Корзухіної та Т.І. Макарової [107, 49, 74, 127–129; 131, 26, 29, 31, 32, 36–38, 57, 104, 106, 107, 111; 132, 133–134, 137–138]. Донині збереглись: колт із золота, прикрашений перегородчастою емаллю із зображенням птаха [Інв. № А 5-796/5; 78, 1, № 318] та 4 срібних

колтів різних типів [Інв. № А 5-65–67, 71/5; **78**, 14, № 320–325] (рис. 16). Усі вони знайдені у складі скарбів початку XIII ст. [107, 49, 127–129]. Прикраси використовувалися тривалий час і мають подряпини, потертості, сліди ремонту. Це дозволяє припустити, що їх виготовлено раніше. Особливо варто відзначити литий бронзовий колт з перегородчастою емаллю [Інв. № А 5- 318/5; **78**, 14, № 319], який Г.Ф. Корзухіна віднесла до кола пам'яток XII – початку XIII ст., що виготовлялись в імітаційних формочках [105 б].

До головних прикрас належать також т. зв. “рясни” – срібні колодочки з дуже тонкого тисненого золота чи срібла, декоровані позолотою та черню. За Б.О. Рибаківим літописні “рясни” – це низки срібних колодочок, що використовувались для кріплення колтів [184, 316–317, 338, 382; **185**, 58]. Цей термін утвердився в літературі. Проте Г.Ф. Корзухіна висловила ряд обґрунтованих зауважень [107, 53–54], тому окремі дослідники надають перевагу визначенню “срібні колодочки” або “напівциліндрики” без уточнення “рясни”. На Княжій Горі знайдено 40 подібних колодочок 4 різних типів. У 4 випадках вони з'єднані у низку з ланцюжком з одного боку та кільцем з іншого. З них збереглась тільки частина, в тому числі – у вигляді фрагментів [Інв. № А 5-808/5; **78**, 13, № 113–119].

Широко представлені шийні прикраси. Серед них – велика кількість намистин із найрізноманітніших матеріалів: із золота – 2 од., срібла – 3, яшми – 16, кристалю – 8, сердолику – 27, сардари – 4, гагату – 6, бурштину – 11, хризопразу – 1, фаянсу – 4, скла – 57, скляної пасти – 21 [Інв. № А 5-105, 111, 112, 371–453, 461–554, 673, 813–824/5]. Точна кількість намистин у каталозі 1898 р. не була вказана, за приблизними підрахунками – не менше 200. Враховуючи транзитність подібних речей і складну історико-хронологічну характеристику пам'ятки, важко визначити, до якої саме епохи належить кожний окремо взятий тип прикрас. Оскільки більшість матеріалів колекції датується XII–XIII ст., можна гіпотетично віднести всю серію намистин до цього часу. Саме так розглядав їх М.Ф. Біляшівський, а пізніше – Г.Г. Мезенцева (рис. 17, 18).

До категорії намиста в 1948 р. включили і 5 антропоморфних привісок з каменю трикутної та ромбоподібної форми, у т.ч. лазуритові, які належать до типів прикрас, характерних для кочівницьких пам'яток [Інв. № А 5-454–459/5; **78**, 53–54, № 205, 344–350; **129 а**, 127–134] (рис. 18: 1–6, 8). До імітацій подібних виробів можна зарахувати привіску, зроблену з фрагмента стінки полив'яної посудини з напівфаянсу [Інв. № А 5-460/5] (рис. 18: 7). М.Ф. Біляшівський звернув особливу увагу на цю знахідку. Він висловив припущення, що подібний посуд був унікальним, і це наштовхнуло майстра на виготовлення прикраси з незвичного матеріалу [14, 89]. Сьогодні відомо, що полив'яна кераміка у згаданий час не була рідкісною. Але в нашому випадку – полива незвичного для Подніпров'я яскраво-бірюзового кольору. За визначенням В.Ю. Ковалю, це – фрагмент виробу з території Близького Сходу.

З металевих привісок, які М.Ф. Біляшівський називав дукачами, збереглась лише одна – ажурна, напівсферичної форми з хрестоподібним орнаментом [Інв. № А 5-81/5; **78**, 15, № 334] (кол. іл. 12).

Шийних гривен у колекції чотири. Усі вони срібні. Дві, виготовлені з перекрученої смужки [Інв. № А 5-137, 138/5; **78**, 15, № 329, 330] (рис. 19: 3, 4). Інші дві – зі сплющеного крученого попарно перевитого дроту, на одній з них помітні сліди ремонту [Інв. № А 5-135, 136/5; **78**, 14–15, № 327, 328] (рис. 19: 1, 2). Є ще фрагмент гривни цього ж типу [Інв. № А 5-555/5; **78**, 15, № 331]. На кінцях гривен дріт розплесканий у тонку платівку з отвором для кріплення або закручену назовні у трубочку. Г.Ф. Корзухіна датує їх XII–XIII ст. [107, 30].

Золотий ланцюжок виготовлений з рубчастих пластинчастих кілець, кінці з'єднані кільцем з дроту [Інв. № А 5-711/5; **78**, 16, № 608].

З-поміж прикрас для рук маємо браслети XII–XIII ст.: 33 фрагменти скляних – кручених, перевитих та рифлених різних кольорів, деякі оплавлені [Інв. № А 5-338–370/5;

11. Княжа Гора



12. Княжа Гора



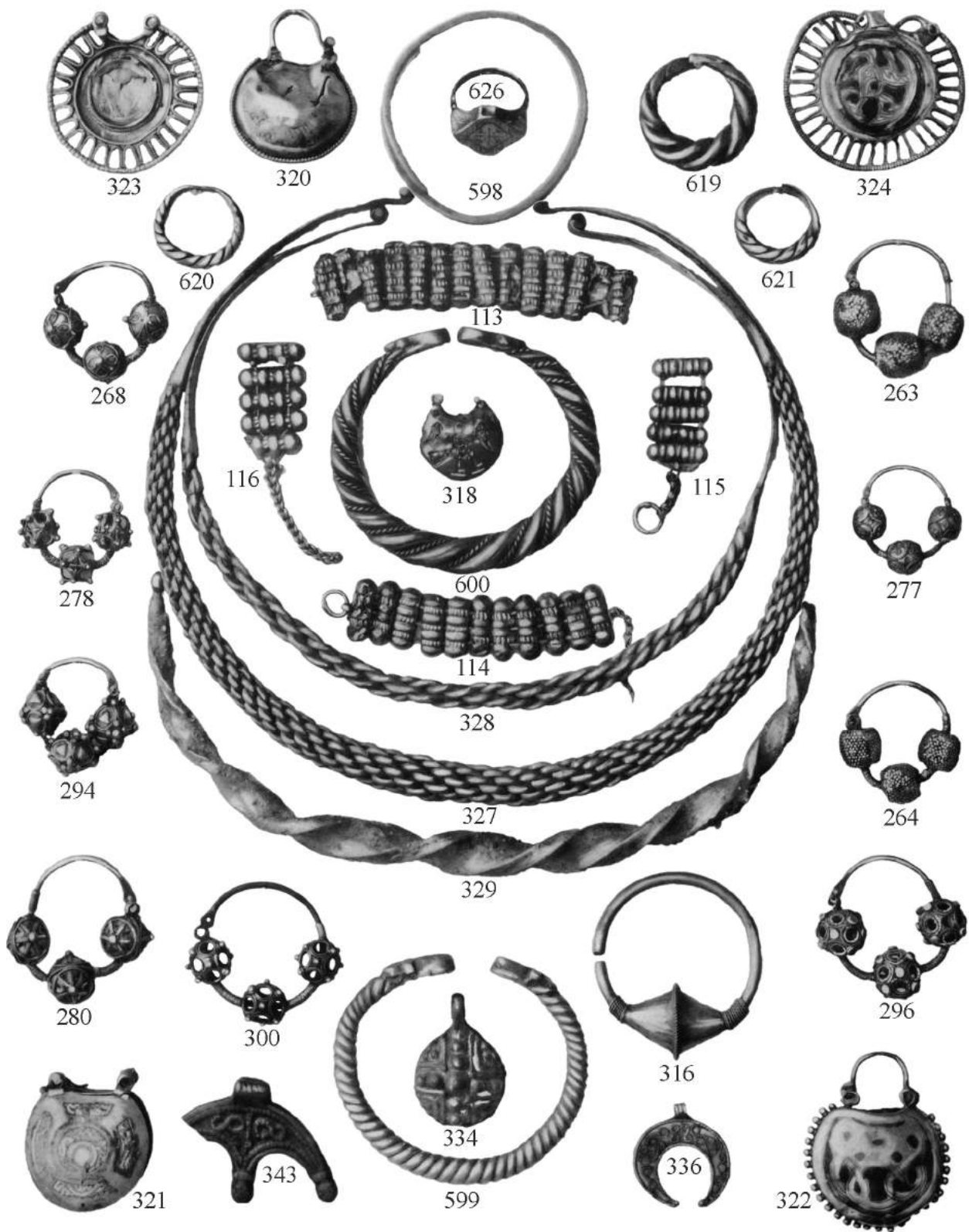

“Каталог украинских древностей коллекции В.В. Тарновского”. Прикраси.

78, 16, № 611–612]; два бронзові – пластинчасті, прикрашені карбованим орнаментом [Інв. № А 5-144, 310/5], та три срібні – два виті з трьох дротів та один псевдовитий з перевиттям із сканного дроту, з криноподібними, оздобленими черню та карбуванням закінченнями [Інв. № А 5-146, 147, 309/5; 78, 16, № 599–602] (рис. 20: 2, 3).

Досить цікавим є браслет, виготовлений дещо недбало з товстої пластини срібла з нерівними краями, що закручена у 1,5 оберту, на поверхні якого помітні сліди стертого напису кирилицею з 7 літер [Інв. № А 5-145/5; 78, № 598] (рис. 20: 1). Він належить до досить архаїчного типу, поширеного в XI ст. [107, 25], і разом з прикрасами, характерними для кінця XII – початку XIII ст., входив до складу скарбу, окремі речі з якого (наприклад, колти), мають сліди тривалого використання. Можливо, ці вироби були “родинними коштовностями”, що накопичувалися протягом тривалого часу.

Привертає увагу срібний браслет з 14 округлих порожнистих ланок на шарнірах (збереглися частково), до середньої подвоєної ланки якого прикріплений тонкий ланцюжок з двома біконічними порожнистими привісками, прикрашеними зерню (рис. 20: 4). У повоєнний час браслет та ланцюжок з привісками зберігаються окремо [Інв. № А 5-42, 43/5; 78, 16, № 609]. Декілька ланок, подібних до тих, що складають браслет, знайдено на Княжій Горі Канівською археологічною експедицією. Г.Г. Мезенцева датує їх XIII ст. [137, 92]. Знахідки подібних ланцюжків відомі на окремих пам’ятках рубежу XII–XIII ст., наприклад, у складі скарбу № II 1997 р. з літописного Губина, де автори знахідки інтерпретують їх як “ланцюги-рясни”. В.І. Якубовський називає їх “локальною серією виробів” та пов’язує з місцевим виробництвом Болохівської землі [290, 96, 97, рис. 63, 1]. Знахідка з Княжої Гори дає підстави спростувати це твердження і дозволяє вважати подібні ланцюжки та їхні ланки деталями браслетів.

З бронзи (4 од.) і срібла (2 од.) виготовлені пластинчасті та виті каблучки [Інв. № А 5-97–99, 214, 238, 239/5; 78, 16, № 614–617, 620–622] (рис. 21: 8–12; кол. іл. 12).

Збереглися мідні персні: один – з шестикутним щитком, декорованим хрестом на підніжжі [Інв. № А 5-313/5; 78, 16, № 631], ще один – зі щитком у формі квадрифоля, декорований чотирипелюстковою розеткою [Інв. № А 5-96/5; 78, 16, № 632]; два – із щитками, прикрашеними зображенням хреста у квадраті [Інв. № А 5-312, 314/5; 78, 16, № 629, 630]. Ще один бронзовий перстень зі вставкою зі скла був знайдений на Мар’їній Горі [Інв. № А 5-93/5; 78, 17, № 633]. Маємо також один срібний – з порожнистим щитком шестикутної форми (верхня частина щитка втрачена) [Інв. № А 5-95/5; 78, 16, № 626] та два золоті – на одному гніздо для вставки, що втрачена [Інв. № А 5-91, 92/5; 78, 16, № 624, 625] (рис. 21: 4–7, 13; кол. іл. 12). Срібні перстень-печатка та перстень з напівсферичним щитком, прикрашеним псевдозерню, які помилково долучили до збірки у 1948 р., мають інше походження: останній – з Гущинського скарбу [137, 94, 157; 261].

У складі колекції була значна кількість нашивних бляшок з бронзи, срібла та золота. Залишилось кілька [Інв. № А 5-30/5; 78, 26, № 1181] (рис. 14: 2). Серед незаінвентаризованих матеріалів вдалось віднайти ще одну фігурну бляху з геральдичним зображенням звіра, виконаним у техніці виїмчастої емалі [Інв. № А 5-336/5; 78, 31, № 1661] (рис. 14: 1).

Найбільша частина артефактів давньоруської доби – побутові речі: пряслиця, замки, ножі, точильні бруски тощо (рис. 22–24), куди М.Ф. Біляшівський включив і культові предмети: ладаницю, свічники, деталі хоросів [266, 98–99]. Ця група збереглась майже без втрат.

З Княжої Гори походить 11 (цілих та фрагментів) дзеркал т. зв. “половецького типу” [Інв. № А 5-113–120, 197, 261, 262/5; 78, 21, № 1072–1074] (рис. 25). Усі вони – однієї форми: плоскі, дископодібні, мають виступ-ручку на зворотному боці. За зовнішніми ознаками розподіляються на три групи: 1. Дзеркала діаметром 5,2–5,4 см з олов’янистого

сплаву сріблястого відтінку, без орнаменту на зовнішньому боці; 2. Дзеркала діаметром 6–8 см зі сплаву жовтуватого відтінку з рельєфним хрестоподібним орнаментом, на кожному – різний варіант декору, ускладнений арками, крапками, кутами тощо; 3. Фрагмент дзеркала діаметром близько 8 см, виготовленого зі сплаву білуватого кольору, зі зворотного боку прикрашеного хвилястими лініями та колами. Наявність кількох варіантів дзеркал на пам'ятці вперше відзначила Г.Г. Мезенцева [137, 70, 145].

Знахідка серії дзеркал – виняткове явище для давньоруської пам'ятки. Відомо, що ця категорія виробів пов'язана зі східною традицією та кочовим світом [243, 78–81], а на давньоруських пам'ятках зустрічаються лише поодинокі випадкові екземпляри. Дзеркала з хрестоподібним орнаментом мають аналоги і серед пам'яток Північного Кавказу [55, 88]. Знахідка на Княжій Горі значної кількості дзеркал може свідчити про присутність на городищі кочового населення.

Доволі великою була кількість речей культового призначення: т. зв. хрестики-“корсунчики” з пірофіліту [Інв. № А 5-15, 17/5; 78, 21, № 19, 21, 22], медальйони барм [Інв. № А 5-713/5, 5-714/5; 78, 9–10, № 94, 95] тощо. Дослідники неодноразово відзначали, що хрестів-енколпіїв на Княжій Горі знайдено більше, ніж на інших синхронних пам'ятках Подніпров'я: тільки в 1891–1892 рр. – 43 [78, 8–11, № 35–76, 83].

Не дивно, що колекція енкалпіїв у зібранні В.В. Тарновського була свого часу однією з найкращих в Російській імперії. До неї входили не лише знахідки з Княжої Гори: 6 хрестів походили з місцевості між Мар'їною та Княжою горами поблизу с. Пекарі [78, 32–33, № 1691–1696], 2 – із с. Леплява [78, 33, № 1713, 1714], 2 – з Києва [78, 34, № 1720, 1722], 1 – з Корсуня [78, 35, № 1728]. В наш час збереглося 20 з 54 [Інв. № А 5-2–14, 148–154/5] (рис. 26: 1, 3–6; кол. іл. 13). Згідно з визначенням В.П. Коваленка і В.Г. Пуцка, переважна більшість – хрести київського виробництва XI – початку XIII ст., лише один – XI–XII ст. із зображенням Богоматері-Оранти є імпортом із Сирії [Інв. № А 5-2/5; 90, 300–309]. Детально енкалпіїв з музейної колекції охарактеризувала Л.Ф. Сита у статті “Кресты из коллекции В.В. Тарновского”. За її висновками, вони належать до X та XII–XIII ст. за класифікацією Г.Ф. Корзухіної [212].

До предметів культового призначення М.Ф. Біляшівський відніс і змійовики [78, 12, № 102–104], з яких зберігся лише один із зображенням двох постатей [Інв. № А 5-72/5; 255]. Він належить до типу, поширеного в XI–XIV ст. Згідно з каталогом Ханенків та визначенням Г.Г. Мезенцевої, на змійовику зображені святі Іоанн та Микола [137, 79]. За Т.В. Николаєвою і О.В. Чернецовим, це – Козьма та Доміан [152, 31] (рис. 26: 7; кол. іл. 13).

Наскільки можна встановити, з-поміж речей церковного начиння є деталі освітлювальних приладів (21 од.), подібних до хоросів XII–XIII ст., відомих за матеріалами розкопок у Києві та Переяславі [Інв. № А 5-179–195, 199, 200, 206, 208/5; 86, 65]. Це – ажурні платівки – фрагменти корпусу та ланцюгів для підвішування, стрижень свічника тощо. За технологічними ознаками (товщина платівок, якість виготовлення, обробка поверхні та наявність слідів посріблення) вони поділяються на 3 групи та належать кільком однотипним виробам (рис. 27: 2–9). Ще один стрижень для кріплення свічок – масивний, складнопрофільний, чотиригранний, можливо, був деталлю свічника для вітваря [Інв. № А 5-179/5] (рис. 28: 6).

Вірогідно, деталями хоросів можна вважати також деякі бронзові чашечки для воску – свічники. За каталогом 1898 р. їх – 19, збереглося 17 [Інв. № А 5-246–260, 335, 789/5; 78, 20, № 1030–1048]. Вони різного діаметру (від 4,5 до 9,5 см), декору та профілю, деякі прикрашені карбованими лініями. Сім свічників [Інв. № А 5-246–249, 252, 254, 255/5] були на момент знахідки закріплені на стрижнях і разом з кількома деталями корпусу хоросу входили до складу скарбу № III з розкопок 1891 р. [78, 24] (рис. 27: 1; 28: 1–4).

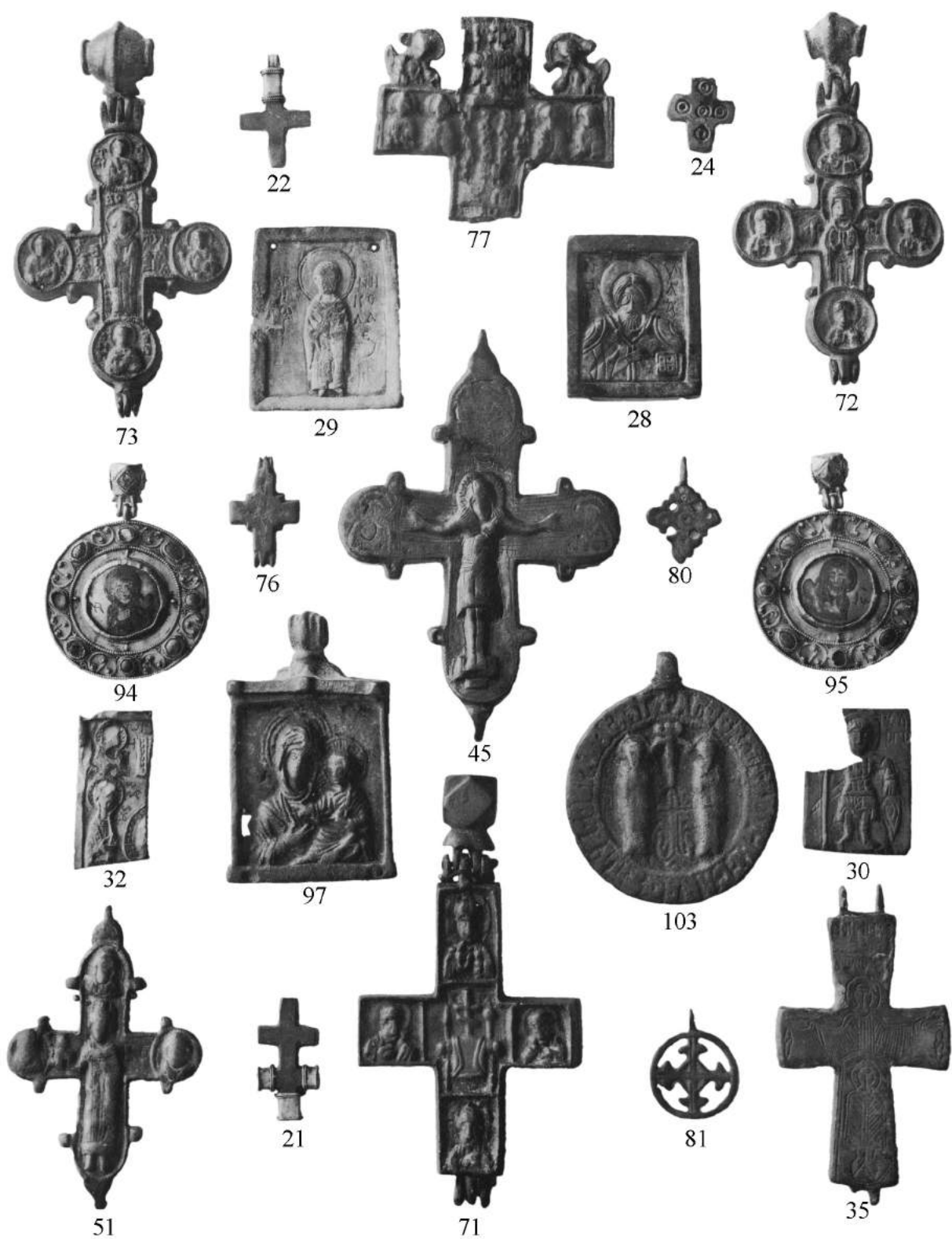

“Каталог українських древностей колекції В.В. Тарновського”. Церковні старожитності.

Лампади і розподільники ланцюгів до них у складі колекції з Княжої Гори першою визначила Г.Г. Мезенцева (*рис. 28: 5*). Нині у зібранні Чернігівського історичного музею імені В.В. Тарновського наявні 2 розподільники “зірчастої форми” та дві лампади [Інв. № А 5-196, 203, 205, 702/5; **78**, 25, № 1341, 1344; **137**, 82–83]. Подібні вироби добре відомі за матеріалами розкопок пам’яток XII–XIII ст.

Серед предметів церковного вжитку найбільший інтерес, безумовно, становить ладаниця, за М.Ф. Біляшівським – “лодкообразный сосуд” [Інв. № А 5-212/5; **78**, № 1328]. Це посудина у вигляді човника, зверху перекрита двома симетричними платівками, на зовнішню поверхню яких нанесений рослинний орнамент (звивисті пагони та трипелюсткові “тюльпани”), виконаний у техніці виїмчастої емалі, у центрі кожної – гнізда для каменів (вставки втрачені). Платівки закінчуються стрижнями, прикрашеними на кінцях рельєфними зображеннями голівок водоплавних птахів (за визначенням М.Ф. Біляшівського – зміїні голови). Емаль була перепалена у полум’ї, вірогідно, під час загибелі городища, а її залишки знищені під час невдалої реставрації у Києві в 1980-х рр. (*рис. 29*). Подібні посудини у вигляді човнів та кораблів відомі у Західній Європі [**273 а**, 109]. Техніка виконання, орнамент (характерні червоні “тюльпани”) і кольорова гама виробу дають можливість зробити припущення, що ладаниця походить з території Франції, належить до кола лімоських емалей [**51**, 70; **110 а**].

До церковного начиння можна віднести також конусоподібну порожнисту ніжку бронзової чаші із золоченим орнаментом у вигляді крину по низу та геометричним графіті (сітка) з внутрішнього боку, яка має угорі срібний обідок – слід від кріплення [Інв. № А 5-707/5] (*кол. іл. 12*). За М.Ф. Біляшівським, це – “медная чашечка” [**78**, 25, № 1332]. Пошуки аналогій дозволили визначити декілька виробів, які мали подібні конструктивні елементи та декор: знахідка 1876 р. на вул. Рейтарській у Києві [**106**], чернігівський скарб 1986 р. [**88**]. Вони дозволяють розглядати предмет з Княжої Гори як ніжку чаші та датувати кінцем XII – початком XIII ст. На думку В.П. Даркевича, такі чаші – нижня частина дароносиць для євхаристичних дарів, що виготовлялись у XII–XIII ст. в Кельні чи Аахені [**51**, 11–12, табл. 17, 1–3, 5–7].

Деталі книжкових застібок у каталозі 1898 р. визначені як амулети – “подвески-кинжальчики”, оскільки автора ввела в оману форма виробів та наявність наскрізного отвору [**78**, 17, № 649–663]. Сьогодні залишилось 3 ліроподібні обойми від застібок [Інв. № А 5-329–331/5]. Аналоги відомі з розкопок у Києві, зокрема, Десятинної церкви. Вони датуються XII–XIII ст. [**250**, 158, 198]. Відзначимо, що з Княжої Гори походить чи не найбільша з серій книжкових застібок, зафіксованих на синхронних пам’ятках.

Серед речей виробничого призначення дві – пов’язані з ювелірною справою: кам’яна двочастинна ливарницька форма для виготовлення привіски із зображенням хреста [Інв. № А 5-177/5; **78**, 29, № 1564] та матриця з мідного сплаву для тиснення колта із зображенням фантастичного звіра [Інв. № А 5-176/5; **78**, 29, № 1566] (*рис. 30: 1, 4*). З цього самого сплаву виготовлені 2 масивні колодочки: прямокутна [Інв. № А 5-178/5; **78**, 29, № 1567] і циліндрична [Інв. № А 5-809/5; **78**, 29, № 1568] з напівсферичними заглибленнями угорі (*рис. 30: 2, 3*). Подібні предмети, що інтерпретуються як матриця або ковадло, відомі серед білярських старожитностей [**114**, 100–101].

З досить різноманітних нумізматичних знахідок збереглась лише скіфатна монета часів правління Комнінів [Інв. № А 5-828/5; **78**, 6, № 3] і шість грошових гривен київського типу. Дві з них були депаспортизовані, їх вдалось визначити завдяки старим номерам [Інв. № А 74, 87; А 5-717–720/5; **78**, 6, № 5–7].

Місцезнаходження речей під час розкопок фіксувалось незадовільно. Виняток становлять скарби, тому їх доцільно розглянути окремо.

Згідно зі звітами М.Ф. Біляшівського та каталогом 1898 р. було знайдено п'ять скарбів: чотири у 1891 р., "...в виде сюрприза под конец раскопок" [14, 76] та один у 1892 р. В Чернігівському історичному музеї нині маємо чотири з них, що збереглись частково [257].

Зі скарбу № I 1891 р. (тут і надалі нумерація за М.Ф. Біляшівським; за Г.Ф. Корзухіною – № 115 [107, 127]), знайденого поблизу валу "на глибині 6 вершков" у невеликому горщику:

– 4 грошові гривни київського типу [Інв. № А 74, 87, А 5-717, 718/5; 78, 6, № 5–7];

– 2 срібні колти [Інв. № А 5-65, 66/5; 78, 14, № 320, 322];

– 7 срібних тринамистиних скроневих кілець [78, 13-14, № 261–269, 278, 280, 282, 288, 289, 290, 295, 296, 300, 301; 107, 127];

– срібні та мідні скроневі дротяні кільця, з'єднані у ланцюг [Інв. № А 5-41/5; 14, табл. II; 107, 127]

– золоте перстнеподібне скроневе кільце [Інв. № А 5-89/5; 78, 13, № 174].

Зі скарбу № II 1891 р. (№ 116), знайденого поблизу валу "на глибині 6 вершків" просто в землі:

– 6 срібних скроневих тринамистиних кілець [78, 13-14, № 270–272, 283, 291, 292; 107, 127].

Зі скарбу № III 1891 р. (№ 117) – чи не найбільшого зі знайдених на Княжій Горі – неподалік валу:

– 2 срібні шийні виті гривни [Інв. № А 5-135, 136/5; 78, 14, 15, № 327–328];

– 2 срібні шийні гривни з перекрученої платівки [Інв. № А 5-137, 138/5; 78, 15, № 329, 330];

– срібний витий браслет з криноподібними закінченнями [Інв. № А 5-147/5; 78, 16, № 599];

– срібний браслет з двома біконічними привісками [Інв. № А 5-42, 43/5; 78, 16, № 609];

– сплав срібних прикрас (фрагменти гривни, намистини, сережки) [Інв. № А 5-793, 794/5; 78, 17, № 635];

– 2 золоті медальйони барм із зображенням Богоматері та Іоанна Предтечі, виконані в техніці перегородчастої емалі, прикрашені сканню та кольоровим склом [Інв. № А 5-713, 714/5; 78, 11–12, № 94, 95] (кол. іл. 14). Вірогідно, належали до розрізної композиції Деїсуса [262];

– золотий колт [Інв. № А 5-796/5; 78, 14, № 318];

– 2 золоті тринамистинні скроневі кільця [Інв. № А 5-82, 85/5; 78, 13, № 276–277];

– 2 золоті лунниці, прикрашені сканню [Інв. № А 5-715, 716; 78, 15, № 336, 337];

– 2 золоті намистини [Інв. № А 5-676, 673/5; 78, 15, 352, 353];

– 2 золоті персні [Інв. № А 5-91, 92/5; 78, 16, № 624, 625];

– золотий ланцюжок ("браслет") [Інв. № А 5-711/5; 78, 16, № 608];

– кам'яний хрест-"корсунчик" – шестикінцевий із закінченнями в золотих обкладинках, одна втрачена [Інв. № А 5-1/5; 78, 7, № 21];

– бронзова ніжка чаші [Інв. № А 5-707/5; 78, 25, № 1332];

– 7 бронзових свічників [Інв. № А 5-246–249, 252, 254, 255/5; 78, 20, № 1030, 1031, 1033, 1035, 1036, 1040, 1042];

– деталь хоросу – бронзовий вигнутий стрижень для свічки [Інв. № А 5-179/5; 78, 20].

Скарб № IV 1891 р. втрачений повністю.

Зі скарбу № V 1892 р. (№ 119), знайденого над берегом Дніпра загорнутим у шовкову тканину:

13. Княжа Гора



14. Княжа Гора



– срібний пластинчастий браслет [Інв. № А 5-24/5; **78**, 16, № 598];

– срібні колодочки, т. зв. “рясни” [Інв. № А 5-808/5; **78**, 13, № 113].

Як цілісний комплекс скарби з Княжої Гори за публікаціями М.Ф. Біляшівського досліджувались Г.Ф. Корзухіною [107]. Остання датує їх (за винятком браслету зі скарбу № IV) початком XIII ст. і пов’язує із загибеллю городища під час монгольської навали.

Речі давньоруського періоду з Княжої Гори становлять комплекс, пов’язаний з існуванням городища, яке традиційно ототожнюють з літописним градом Родень. Щодо його датування та інтерпретації існують певні розбіжності у поглядах вчених. Г.Г. Мезенцева вважала, що культурний шар городища формується переважно у IX–XIII ст., а засноване воно у VI–VIII ст. [137, 10, 11, 21]. М.М. Бондар відносив городище до IX – середини XIII ст. На його думку, раніше тут існувало поселення VI–IX ст. [29, 82–83]. Більшість фахівців сходиться на тому, що матеріалів пізніше XIII ст. немає, хоча Н.І. Шендрік датує деякі вістря стріл в межах VIII–XV ст. [276, 172]. В жодному випадку не викликає заперечень той факт, що переважна більшість матеріалів городища належить до другої половини XII – початку XIII ст.

Саме цю дату можна встановити і для більшості матеріалів давньоруського періоду з Княжої Гори, що представлені в колекції Чернігівського історичного музею імені В.В. Тарновського. Варто звернути увагу на одну характерну рису збірки, що раніше не відзначалась дослідниками – наявність значної групи речей XII–XIII ст., пов’язаних з кочовим світом. Крім згаданих підвіски з лазуриту і дзеркал, можна назвати матриці-ковадла, що мають аналогії на пам’ятках Волзької Булгарії, та вістря списів, типові для озброєння вершників, інші речі. Проте питання про характер присутності кочовиків на городищі Княжа Гора виходить за межі запропонованої роботи.

Як вже зазначалось, в Чернігівському історичному музеї збереглась ще одна колекція, що походить із зібрання Музею українських старожитностей В.В. Тарновського. Це – знахідки з с. Гориця Менського району Чернігівської області, яких згідно з архівними відомостями налічувалося понад 600 од. [385].

В інвентарній книзі 1948 р. зазначено, що вона містить речі, зібрані на початку XX ст. на городищах Дворище та Провалля, а також те, що “...много материалов принёс Ф. Любенко” [374, 1]. Період її формування, яке відбувалося на принципах, запроваджених В.А. Шугаєвським, можна визначити приблизно: від 1905 р. до, принаймні, 1928 р. [385].

1948 р. поблизу села Гориця провів розвідку співробітник Чернігівського історичного музею М.І. Кот [384]. Саме він вперше пов’язав довоєнні знахідки з городищами Дворище та Провалля. Відзначимо, що М.І. Кот був і автором опису колекції, складеного у 1948 р. Це найкращий опис в документації того часу: в ньому немає грубих помилок в атрибуції та датуванні, чи не єдиний недолік – узагальнення великих серій предметів під одним записом.

Указання М.І. Кота на місце знахідки колекції не розкрило її походження, оскільки він не дав точних орієнтирів пам’яток. Питання про існування городищ в урочищах Дворище та Провалля дискусійне. Вперше вони згадані в матеріалах П.С. Уварової на початку XX ст. [228, 92–93]. У 1940-х рр. місцевість обстежив О.О. Попко [305, 25], у 1947 р. – І.І. Ляпушкін [122, 327], у 1991 р. – О.В. Шекун [320, 31]. Внаслідок цих обстежень було визначено, що в урочищах Дворище (на південний захід від села, під забудовою) та Провалля (1,5 км на захід від села, на краю тераси р. Десна) розташовані багаточисельні поселення. На обох пам’ятках залишків фортифікаційних споруд не виявлено, тобто критеріям визначення “городище” вони не відповідають. На поселенні в урочищі Дворище виявлені матеріали пізньозарубинецького часу та X–XIII ст.; на поселенні в урочищі Провалля – кераміку київської культури та X–XIII ст. Культурний шар на обох пам’ятках незначний, знахідки

нечисленні. У той же час колекція Музею українських старожитностей велика за обсягом та різноманітна.

Поселення Дворище за своїм місцезнаходженням не відповідає згадкам у звітах Чернігівської архівної комісії. За свідченнями мешканців села, предмети, що надходили до Музею В.В. Тарновського, знайдені в урочищі Провалля. Проте сучасне обстеження пам'ятки не дало істотних результатів. О.В. Шекун висловив припущення, що матеріали колекції походять з карстової котловини, завдяки якій урочище отримало свою назву [320, 31]. Згідно з іншим його спостереженням, обриси річкової тераси в околицях села постійно змінюються внаслідок ерозії. Тому можна припустити, що на початку сторіччя біля с. Гориця дійсно існувало городище або навіть кілька і саме вони згадуються у матеріалах П.С. Уварової, але ці пам'ятки зруйновані.

Хронологічні межі колекції не відповідають періоду існування жодної з пам'яток, відомих сьогодні поблизу с. Гориця. Різноманітність репрезентованого матеріалу свідчить на користь припущення, що у ній поєднані знахідки з різних пунктів. Таким чином, висловлене раніше твердження щодо місцезнаходження колекції можна скоригувати наступним чином: “Матеріали, зібрані на групі пам'яток доби бронзи–раннього заліза, київської культури та давньоруської доби поблизу с. Гориця Менського району”.

Переважна більшість знахідок до 80-х рр. ХХ ст. залишилась прикріпленою до фондових планшетів довоєнного часу зі старими позначками, тому їхнє походження сумніву не викликає. Завдяки довоєнним публікаціям [294, 148] серед депаспортизованих предметів удалось визначити ще 7, які походять із с. Гориця. Таким чином, маємо сьогодні 279 од.

Більша частина їх досі залишалась поза увагою дослідників. Виняток становлять виїмчасті емалі та ажурна підвіска, що були опубліковані у збірці Тальгрена [294]. Завдяки цьому вони досить добре відомі фахівцям, увійшли до зводу емалей Г.Ф. Корзухіної [108, табл. 9, 10] і монографії В.В. Сєдова “Восточные славяне в VI–XIII вв.” [190, 22–23]. В останньому випадку назва пам'ятки звучить як “Горицы” (російською), мабуть, через плутанину з однойменним поселенням на півдні Русі. У географічному покажчику до монографії обидва пункти об'єднані під одним записом [190, 316].

Матеріали колекції поділяються на декілька хронологічних груп. Найбільш ранні датуються добою бронзи. Це – уламки ліпних посудин, типових для сосницького варіанту східнотшинецької культури [Інв. № А 1-10, 14/1; 24, 133]. Про наявність поблизу с. Гориця поселення цього часу писала С.С. Березанська [24, 131, рис. 50, № 128]. Відзначимо принагідно, що на поселенні Провалля матеріалів східнотшинецької культури не зафіксовано.

До доби раннього заліза належить бронзове вістря скіфської стріли [Інв. № А 1-50/1], кераміка зарубинецької культури [Інв. № А 1-7/1], виїмчасті емалі [Інв. № А 1-38/1, А 52] та секироподібна підвіска V – першої половини VI ст. [Інв. № А 54].

Переважна більшість – знахідки XI–XIII ст. Це – фрагменти кругових посудин [Інв. № 1-7, 8, 11–13, 17–20/1], різноманітні хрести [Інв. № А 1-40, 48, 49/1] (рис. 31: 1–9), скроневе кільце та рубчаста каблучка з бронзи [Інв. № А 1-57, 56/1] (рис. 31: 11, 12), залізні ножі (24 од.) [Інв. № А 1-21–23/1], частина струга [Інв. № А 1-35/1], вістря стріл різних типів [Інв. № А 1-24–27/1] (рис. 32), уламки скляних браслетів (44 од.) [Інв. № А 1-28/1] тощо. З них предметом наукового аналізу були тільки хрести [34].

Доба пізнього середньовіччя репрезентована двома натільними хрестами з бронзового сплаву, що мають аналогії серед знахідок на території Богородицької фортеці [35, 51–67, рис. 2, 3: 3]. На думку В.О. Векленка, вони виготовлені в Росії в XVII ст. [Інв. № А 1-41/1].

Як бачимо, археологічні колекції Музею українських старожитностей В.В. Тарновсь-

кого були значними за обсягом та різноманітними за складом, подібно до інших приватних зібрань містили доволі значну кількість речей унікальних та репрезентабельних. Не випадково у повоєнний час вони активно використовувалися для створення експозицій і виставок – більшою мірою матеріали з Княжої Гори, меншою – Горицька колекція.

Після 1986 р. з'явилась низка публікацій, що мали на меті запровадити знахідки із зібрання Музею українських старожитностей В.В. Тарновського до наукового обігу [34; 90; 178; 212; 252; 255; 257; 258; 259; 262; 266; 268].

АРХЕОЛОГІЯ В ДІЯЛЬНОСТІ ЧЕРНІГІВСЬКОГО ДЕРЖАВНОГО МУЗЕЮ

У 1925 р. Чернігівський Державний музей отримав приміщення колишнього Дворянського і селянського поземельного банку (нині – обласна універсальна наукова бібліотека імені В.Г. Короленка), в якому об'єдналися його відділи, що до цього часу існували самостійно, хоча і в рамках єдиної установи [5, 46].



Чернігівський державний музей. Фото початку ХХ ст.

Археологічний відділ, сформований на базі музею Чернігівської архівної комісії, очолив Петро Іванович Смолічев. Робота велася в кількох напрямках: налагодження системи обліку матеріалів; наукове вивчення колекцій; комплектування зібрання; побудова нової експозиції; вивчення та охорона археологічних пам'яток Чернігівщини. Усі напрямки були пов'язані між собою і здійснювались комплексно.

Систематизація матеріалів була на той час однією з головних проблем музею. “Современная систематизация коллекций в большинстве музеев остаётся ещё и до сих пор такой, какой она была десятки лет назад. Это чрезвычайно усложняет... работу... Музей должен так систематизировать свои собрания, чтобы как можно больше помогать научной работе”, – писав П.І. Смолічев [310, 2]. Подібна ситуація, на жаль, була типовою для вітчизняних музеїв. Як відзначав В.Ф. Генінг: “...в конце XIX – начале XX вв. в музеях накопилось большое количество разнообразных археологических коллекций,

которые включали... сотни и тысячи предметов. ...классификация таких собраний стала актуальной” [46, 47]. Однак цей процес розтягнувся майже на сторіччя.

Система обліку була досить складною і неоднорідною, що підтверджується вивченням інвентарних номерів на експонатах. Хоча облікова документація не збереглась, її склад можна з’ясувати, виходячи з переліку відповідних документів у акті передачі відділу від П.І. Смолічева до С.Г. Баран-Бутовича. Тут згадані: інвентарний опис музею Чернігівської губерньської вченої архівної комісії 1910–1911 рр.; інвентар “публічного” музею Чернігівської міської управи (вірогідно, йдеться про перелік речей, переданих місту після XIV Археологічного з’їзду); друкований каталог музею ЧАК 1915 р.; додаткові описи, складені під час перевірки музею ЧАК в 1919 р.; хронологічний каталог усіх надходжень цього музею 1919 р.; інвентарний опис всіх речових і писемних пам’яток, старовинних та друкованих видань, що надійшли до музею в 1920–1925 рр.; інвентарні книги археологічного відділу Чернігівського державного музею 1925 р.; “Каталог українських древностей коллекции В.В. Тарновского” [321 а]. П.І. Смолічев планував здійснити в обліку експонатів “... зміни, які відповідали б вимогам часу ” [310, 2, 5]. Але, як можна зрозуміти, вони стосувались більшою мірою системи хронологічно-культурного розподілу матеріалів, ніж власне обліку [316, 6].

Крім П.І. Смолічева, археологічною діяльністю займалися директор музею В.А. Шугаєвський (1926 р. переїхав до Києва), С.Г. Баран-Бутович, завідувач відділу культур В.Г. Дроздов [333], залучалися також студенти Інституту народної освіти, в якому деякий час викладали П.І. Смолічев та С.Г. Баран-Бутович: з 1922 р. в інституті діяв історико-архівний гурток, активісти якого брали участь в археологічних дослідженнях та допомагали у систематизації музейного зібрання [93, 93; 98, 279].

Головним джерелом поповнення зібрання були археологічні дослідження на території області. Починаючи з 1925 р. і до початку 1930-х рр. вони проводились систематично. Це – і невеликі розвідувальні роботи, і планомірні розкопки, що тривали кілька сезонів [119, 98–99].

У 1924–1925 рр. В.Г. Дроздов, П.І. Смолічев та М.Г. Вайнштейн здійснили дослідження муміфікованих поховань XVII–XIX ст. у Воскресенській церкві в Седневі [309]. 1927 р. С.Г. Баран-Бутович провів розвідувальні розкопки ряду пам’яток на території Чернігівського району: болотного городища “Висока гряда”, поселень в ур. Друцька Гора поблизу с. Друцьке і Крайній Зруб в околицях с. Анисів [350]; “дюнової стоянки” в ур. Бір біля с. Красне [363]; поселення поблизу с. Підгірне [360]. Він також обстежив пам’ятки доби палеоліту – неоліту в різних районах області [119, 98–99].

Найбільш значними роботами, організованими Чернігівським державним музеєм, стали розкопки П.І. Смолічева в околицях с. Шестовиця Чернігівського району. Шестовицький курганний могильник був відомий з 70-х рр. XIX ст. [105, 184]. У музеї архівної комісії зберігались два глиняні горщики – поховальні урни, знайдені під час земляних робіт поблизу села [79, 10].

Навесні 1925 р. студент Чернігівського інституту народної освіти Я.С. Поплавський, який проводив у Шестовиці агітаційну роботу, оглянув місцеві археологічні пам’ятки і сповістив музей про знищення курганів в околицях села [313, 2]. Вони руйнувались під час розширення присадибних ділянок, вибирання піску, вирубування лісу тощо. Насипи у заплаві Десни поступово розмивались весняною повінню [311, 3; 312, 2, 46]. Як згодом відзначав П.І. Смолічев, “єдине, що міг зробити музей, і що дійсно могло зберегти цінний науковий матеріал – це запровадження розкопок” [312, 3]. Вчений звернувся до місцевої влади з проханням допомогти в організації досліджень. На проведення експедиції були виділені кошти (усього 359 крб.) [94, 86]. Це дозволило розпочати розкопки, які тривали

три сезони. Керував роботами П.І. Смолічев, інколи його замінював В.А. Шугаєвський. При нагоді допомагали С.Г. Баран-Бутович, В.Г. Дроздов, М.Г. Вайнштейн та інші працівники музею. У розкопках брали участь також студенти Чернігівського інституту народної освіти і місцеві жителі [312, 103].

Здійснюючи охоронні дослідження, П.І. Смолічев мав на меті визначити характер пам'яток, скласти культурно-хронологічну характеристику та карту їхнього розповсюдження.

Роботи почались 5 червня 1925 р. Спочатку П.І. Смолічев обстежив городище та посад в ур. Коровель. На городищі він закрив два невеликі шурфи (1,7 × 0,65 м та 2 × 1 м) у південно-східній та північно-східній частині майдану. За матеріалами шурфування вчений вирішив, що подальші дослідження на городищі будуть безперспективними і надалі зосередив всю увагу на розкопках курганів [312, 5, 18, 19].

Протягом 1925–1927 рр. у різних курганних групах поблизу Шестовиці розкопали 42 кургани, у т. ч. 16 – у I та 3 – у II групах, по дорозі на с. Слабин (ур. Колодливо), 1 – у III групі (ур. Діброва), 11 – в IV групі (ур. Узвіз), 5 – у V групі, на західній околиці села (ур. Лиса Гора, або Защита), 2 – у групі VI, на садибах південної частини села (на північ від ур. Коровель) та 4 – в VII групі, на полі за північною околицею села (ур. Рів).

Перші ж досліджені комплекси принесли багаті знахідки. П.І. Смолічев, зацікавлений у показових матеріалах, придатних для експонування, намагався розкопати, передусім, найбільші та непошкоджені насипи (як перспективні в цьому плані), а також ті, що активно руйнувались. Так, курган № VII (тут та далі нумерація – за П.І. Смолічевим) почали досліджувати “з огляду на те, що могила може зовсім загинути в науковому відношенні, якщо вже не загинула” [312, 73].

Насип кургану не розкопували повністю, “на знос”. Найчастіше по центру закладали квадратний шурф, зорієнтований за сторонами світу, який у звітній документації іменувався “колодязем” чи “кесоном”. Іноді шурф доповнювали траншеєю. В окремих випадках насип просто розрізали траншеєю. Вибір форми розкопу залежав від особливостей конкретної поховальної споруди [94, 88–89]. Власне, П.І. Смолічев розумів переваги повного дослідження насипів, проте через нестачу коштів, робітників і часу не міг застосувати цю методику [312, 66]. “Кесон” поглиблювали до рівня, на якому фіксувались контури поховальної ями або кострища. Розбирали яму шляхом “підчистки”, а коли з'являлись кістки чи речі – за допомогою ножа. Кожну річ лишали на тому місці, де її було знайдено, до повного розкриття поховання. Найчастіше розчистку поховання П.І. Смолічев проводив особисто, оскільки тільки він мав відповідну кваліфікацію. Нерідко це займало багато часу. Так, поховання у могилі II довелося розчищати протягом 5 годин.

Відкриті об'єкти П.І. Смолічев особисто замальовував, знахідки фіксувались у щоденнику. По можливості проводилось фотографування комплексів: фотограф приїздив з міста тільки раз на тиждень [93,

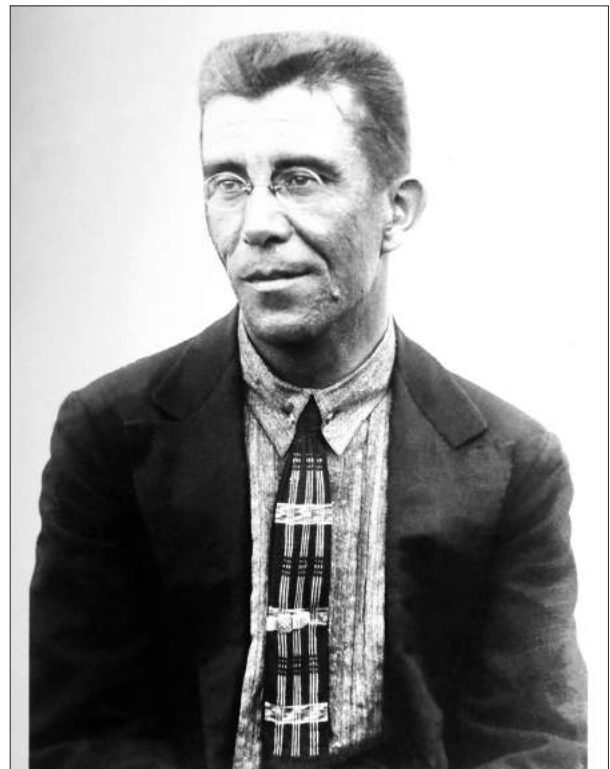

Петро Іванович Смолічев.

94]. Знайдений поховальний інвентар після необхідної фіксації кріпився до заздалегідь виготовлених з картону планшетів (з огляду на використання їх у подальшому для створення експозиції), маленькі предмети та їхні фрагменти вміщували у скляні коробочки. Цікавим експонатом стало вирізане монолітом поховання коня з кургану XXXV.

Петро Іванович доклав чимало зусиль для того, щоб належним чином задокументувати матеріали. Місце знахідки інвентаря та його склад фіксували тричі: у щоденнику (звітному варіанті), у фондовому описі (реєстр, за яким колекції надходили до Чернігівського державного музею) і на планшеті, де закріплювались предмети. Біля кожного з них позначався подвійний номер: порядковий (у складі комплексу) та інвентарний (згідно з польовим описом відповідного року). У такому стані планшети зберігалися та експонувалися потім у музеї. Вибірково проводилась консервація металевих виробів за допомогою полімерної смоли, що незабаром призвело до негативних наслідків. Під шаром смоли метал досить швидко руйнувався, а через невідповідні умови зберігання у наступні роки корозовані предмети легко ламались та розкришувались. Внаслідок цього значна кількість виробів з металу згодом перетворилась на аморфні уламки, визначити початковий вигляд яких неможливо.

Знахідки з досліджень у Шестовиці надходили до музею окремими серіями, за роками розкопок: 1925, 1926, 1927 рр. Незважаючи на те, що їх групували і фіксували по комплексах, реєстрували у щоденнику та враховували кожний фрагмент в опису, відразу ж виникли проблеми з обліком. Так, у 1926 р. автор розкопок нарахував 412 знахідок, а В.Г. Дроздов відзначає, що їх було 395 [324]. У будь-якому випадку, щороку колекція становила близько 400 од., а загальна кількість експонатів становила, таким чином, майже 1200 од.



П.І. Смолічев (ліворуч) на розкопках Шестовицького могильника.

Документи свідчать, що П.І. Смолічев планував і надалі продовжувати розкопки у цій місцевості. Але з серпня 1927 р. його відрядили на Дніпропетровщину для участі в роботах у зоні будівництва Дніпрогесу, де були дуже потрібні фахівці з організаційним досвідом [101, 6]. У 1928–1930 рр. працював на посаді старшого археолога Дніпрогесівської археологічної експедиції і керував розкопками на островах Хортиця, Похилий, Таволжаний, Перун, Орлина Стрілиця та ін. [123, 20]. 1931 р. він остаточно залишив Чернігів, де на той час склалась дуже несприятлива атмосфера та почалась кадрова “чистка”, і переїхав до Запоріжжя. В 1933 р. співробітник Державного музею Дніпробуду П.І. Смолічев був звільнений з роботи

за звинуваченням у “буржуазному націоналізмі” і в адміністративному порядку висланий до Середньої Азії [94, 94–95].

Крім самостійних досліджень, співробітники Чернігівського державного музею П.І. Смолічев, В.А. Шугаєвський, С.Г. Баран-Бутович, В.Г. Дроздов брали активну участь у розкопках, що здійснював на території краю Всеукраїнський археологічний комітет. Так, С.Г. Баран-Бутович не тільки допомагав у збиранні коштів на фінансування експедиції, що вивчала палеолітичну стоянку в с. Мезин, а й керував дослідженнями “на окремії, дорученій йому ділянці” та провів у 1932 р. розвідки поблизу сіл Юхнове, Горбове, Дігтярівка Новгород-Сіверського району [342, 1]. Проте, знахідки з цих розкопок вивозились у Київ.

Як і раніше, протягом 1920-х – 1930-х рр. археологічні матеріали, які випадково знаходили на території краю, передавали до музею. Таким чином продовжувала поповнюватися і колекція з околиць с. Гориця. У 1928 р. директор Чернігівського музею М.Г. Вайнштейн навіть звернувся до Наркомату освіти УСРР з проханням нагородити мешканця с. Гориця Ф. Любенка за передачу до музею цінних експонатів [385].

Комплектуючи археологічне зібрання, співробітники музею мали на меті не тільки науково-дослідні цілі, але й поповнення експозиції новими цікавими матеріалами. Документи свідчать про її неодноразові докорінні перебудови в 1920-х – 1930-х рр., що були пов’язані як з переїздом музею до нового приміщення, так і зі змінами концепції показу матеріалів.

Наприкінці ХІХ – на початку ХХ ст. у музейних закладах склалися два головні підходи до створення археологічної експозиції. У більшості випадків намагались виставити якомога більше предметів, згрупованих за місцями знахідки, інколи – за культурно-хронологічним принципом чи, дуже рідко, за археологічними комплексами. Фонди розглядались як сховище для колекцій, що “не вмістились” в експозиційні зали. В іншому варіанті, знахідки групували за типологічними групами згідно з хронологічними періодами, а речі, що груп не утворювали, демонструвались вибірково – тільки унікальні. У Чернігові ці два варіанти репрезентували, відповідно, музей Чернігівської архівної комісії та Музей українських старожитностей В.В. Тарновського. Після їхнього об’єднання постало питання про створення нової експозиції. П.І. Смолічев категорично відмовився від старих принципів показу колекцій. Він вважав їх ненауковими і незручними для культурно-освітньої роботи, намагався знайти спосіб поєднати групування експонатів за культурно-хронологічним принципом з “історико-ілюстративним” підходом, коли експонати повинні були ілюструвати історичні явища [310, 2].

Для побудови експозиції в Чернігівському державному музеї був обраний хронологічний принцип. Головне завдання визначалось як показ розвитку людства у загальноісторичному масштабі. Археологічні матеріали розмістили у двох залах – “передісторичної” доби та періоду раннього феодалізму. Вони мали ілюструвати генезис економіки, соціальних відносин, побуту, ідеології (релігійних уявлень) від найдавніших часів до періоду Київської Русі [316].

Багаті та різноманітні археологічні колекції Чернігівського державного музею все ж не дозволяли створити експозицію, яка повною мірою відповідала б поставленому завданню. Тому музей замовив у майстерні Державного історичного музею в Москві цілу серію муляжів [339]. Це були копії таких відомих пам’яток, як палеолітична Венера з Віллендорфа, жіноча статуетка зі стоянки Костьонки-ІІ, макети зразків зброї та знарядь праці різних часів і народів (рубило, кельт, акінак тощо). Частина їх збереглась і до сьогодні.

Експозиція відкрилась 21 березня 1926 р. [154]. На жаль, немає відомостей про те, який вигляд мали археологічні зали. Наскільки можна уявити, для показу матеріалів використали планшети, укомплектовані ще в музеях ЧАК та В.В. Тарновського, а також нові, скомпоновані з надходжень останніх років. Цікавим елементом стало експонування

моноліту поховання коня з розкопок П.І. Смолічева [327].

Ця нова експозиція функціонувала недовго. Вже через кілька років вона перестала відповідати директивам партійних та радянських установ [62, 30–56]. Від директора музею М.Г. Вайнштейна вимагали підпорядкувати роботу закладу “інтересам соціалістичного будівництва”. Він не допустив перетворення закладу на “паперовий музей”, як, наприклад, Харківський, проте експозиційну концепцію довелось переглянути. У 1929–1930 рр. С.Г. Баран-Бутович розробив на засадах марксизму-ленінізму новий проект залу “первісного часу” [340, 9]. Відзначимо, що саме в цей час у музеї проводилась “чистка спеців”. М.Г. Вайнштейна звільнили. Така сама доля чекала його наступників на посаді директора – Ф.В. Мефедову та М.О. Мирошніченка, яких звинуватили у саботажі [5, 50]. Змушені були залишити роботу В.Г. Дроздов та П.І. Смолічев. Згодом С.Г. Баран-Бутович скаржився, що майже півтора року в археологічному відділі не було жодного співробітника [340, 9]. Через відсутність фахівців відділ невдовзі припинив своє існування як самостійна структурна одиниця. Його колекції й відповідні експозиційні зали підпорядкували відділу феодалізму (колишній історичний відділ), який певний час очолював С.Г. Баран-Бутович.

Степан Гаврилович Баран-Бутович (1877–1944) був філологом за освітою. Він працював викладачем у Чернігівському інституті народної освіти, керував екскурсійним бюро,



*Степан Гаврилович
Баран-Бутович.*

а з 1927 р., за сумісництвом, обіймав посаду завідувача історичного відділу Чернігівського державного музею. Його співпраця з археологами носила аматорський характер. У 1924 р. він здійснив невеликі археологічні дослідження у місті за дорученням Тимчасової комісії для проведення археологічного та архітектурного обстеження історичних пам'яток Чернігова [332, 10]. Згодом проводив розвідки на території області, був присутнім на розкопках Шестовицьких курганів, але, за власним визнанням, досвіду археологічної і музейної роботи практично не мав [340, 9]. Проте, після звільнення своїх колег та соратників С.Г. Баран-Бутович залишився єдиним співробітником музею, знайомим з археологією, тож йому і доручили створення нової експозиції. Відкрити її довелось вже в новому приміщенні.

У жовтні 1932 р. була створена Чернігівська область і співробітники музею отримали вказівку негайно звільнити приміщення, в якому мав розміститися обласний комітет

Комуністичної партії України. Музей переїхав до будинку Інституту соціального виховання (сучасне приміщення госпітально, вул. Гетьмана Полуботка). За свідченням сучасників, там “експонати були складені у купи в вестибюлі, в кількох кімнатах, що не опалювалися, та на підвір'ї” [5, 50]. Трохи згодом, у відповідь на наполегливі скарги та прохання, музею надали краще приміщення – колишній будинок губернатора (сучасна вул. Горького; нині тут – Чернігівський історичний музей імені В.В. Тарновського) [362, 7]. Нова експозиція була створена протягом місяця під керівництвом С.Г. Баран-Бутовича, якого згодом відзначили премією Наркомосвіти України.

Експозицію, типову для радянських музеїв того часу, відкривали графічні стенди,

присвячені поясненню проблеми виникнення людини з погляду релігії та з погляду науки. Археологічні матеріали експонувались у двох залах: “Первісна доба” та “Україна-Русь IX–XIII ст.” Остання назва, запозичена у М.С. Грушевського, була невдовзі змінена як ідеологічно шкідлива.

Як відзначав С.Г. Баран-Бутович, уся експозиція була побудована на висловлюваннях В.І. Леніна, К. Маркса, Ф. Енгельса, М.М. Покровського стосовно розвитку історичного процесу [355, 2].

Перш за все, це позначилось на першому залі. Величезні цитати з творів “класиків” щодо суспільних формацій, розподілу праці тощо посідали чільне місце. Вони були проілюстровані численними малюнками, схемами, фотографіями, муляжами. Малюнки, виконані музейним художником за картинами М.О. Нікольського, показували епізоди життя первісної людини – “полювання на мамонта”, “полювання на бізона”, “полювання на північного оленя”, “комуністичний розподіл здобичі”, “колективне приготування їжі”. Фотографії відтворювали сцени побуту австралійських аборигенів – “приготування їжі перед святом”, “старійшини”, “стійбище”, “танок кенгуру”. Археологічні предмети використовувались як ілюстративний матеріал до відповідних цитат. Вони були нечисленними і відігравали суто допоміжну роль. Експонувались кістки мамонта, шерстистого носорога, окремі зразки знарядь праці тощо [340; 343; 355; 356; 367; 371].

У другому залі висвітлювались дві теми: “Розклад родового ладу у східних слов’ян” та “Становлення феодальних відносин на Русі”. Тут були виставлені переважно оригінальні матеріали, вміщені малюнки і фотографії відомих археологічних пам’яток Чернігівщини. Більшість експонатів походила з могильників поблизу сіл Шестовиця, Табаївка, в ур. Берізки у Чернігові [371]. Але колекції музею лише слугували ілюстраціями до постулатів історичного матеріалізму. Наприклад, знахідки з Шестовицького могильника використовувались для показу майнового розшарування у слов’янському суспільстві на прикладі багатого (курган XXV з розкопок 1925 р.) та бідного (курган ХІІ з розкопок 1927 р.) поховань.

У 1933 р. експозицію перевірили і піддали суворій критиці представники обкому партії. Головними пунктами звинувачення були “недостатня ідеологічна спрямованість”, “буржуазно-націоналістична контрабанда”, “протягування націоналістичних і контрреволюційних буржуазних теорій безкласового суспільства та класового миру”, “наслідування ідей М. Грушевського” [340]. Згодом це звинувачення було зняте, однак, з огляду на критику, експозицію другого залу терміново переробили: збільшили кількість цитат, вилучили деякі ілюстрації. С.Г. Баран-Бутович змушений був у 1935 р. звільнитися з роботи за власним бажанням.

В 1934 р. до музею прийшов працювати молодий археолог – випускник Київського університету О.О. Попко. Наприкінці 1930-х рр. він брав участь у роботах Деснинської експедиції Інституту історії матеріальної культури [141, 187]. Наскільки можна встановити, матеріали з розкопок деяких пам’яток, що досліджувались експедицією, надійшли до Чернігівського музею. Жодних документів про це не збереглося, але серед музейних предметів є такі, на яких вказані назви пам’яток, досліджуваних експедицією: “Чулатів”, “Пушкарі” та ін. Частина з них входить до колекції з с. Мезин [Інв. № А 2/2], деякі знаходяться серед депаспортизованих матеріалів. Лише один експонат – уламки черепу людини з розкопок стоянки Чулатів-І 1935 р. заінвентаризували в 1948 р. [Інв. № А 23].

На початку війни, у липні 1941 р., музей припинив свою діяльність і колекції почали готувати до евакуації. З 18 по 25 серпня 1941 р. близько 30 тисяч музейних предметів вивезли на Схід: більшість матеріалів потрапили до м. Чкалов (Оренбург), окремі – до м. Уфа [5, 51; 260, 29]. Вдалося врятувати значну частину археологічного зібрання, серед них – усі планшети з матеріалами, що перебували в експозиції, більшу частину фондів Музею

українських старожитностей та музею Чернігівської архівної комісії (майже 3 тис. од.). На жаль, колекції кераміки, зібрані під час розвідок у 20-х – 30-х рр. ХХ ст., і деякі інші матеріали залишились у музеї. 26–27 серпня 1941 р., під час бомбардування міста, будинок Чернігівського державного історичного музею був зруйнований.

Достовірно встановити, скільки та які саме археологічні колекції були втрачені 1941 р., неможливо. У 1944 р. був складений “Перечень имущества ЧИМ, уничтоженного немецко-фашистскими захватчиками во время налёта фашистской авиации перед занятием ими Чернигова в августе 1941 года, во время оккупации путём сбрасывания зажигательных бомб и также путём разграбления немецко-фашистами культурных ценностей музея”. Кількість археологічних колекцій, що загинули, оцінювались в “Перечне” як 12000 од. [375], однак не підтверджувалась жодним документом чи підрахунками.

У 1942 р. колишній завідувач історичного відділу музею С.Г. Баран-Бутович отримав у німецькій комендатурі дозвіл на відкриття в Чернігові музею. Він співпрацював з окупаційною владою і був призначений завідувачем відділу освіти та культури міської управи. В газеті “Українське Полісся” протягом 1942 і 1943 рр. неодноразово друкувались статті С.Г. Баран-Бутовича, присвячені чернігівській старовині, впливу німецької культури на Україну, “дружбі між німцями та українцями” [6–11]. Серед інших справ (охорона пам’яток історії та культури, відкриття шкіл і курсів німецької мови, “відродження релігії та церкви”), він займався відновленням роботи музею. Для цього планувалось розкопати руїни будинку, щоб відшукати там вцілілі після пожежі колекції. С.Г. Баран-Бутович вважав, що, хоча “найцінніші експонати більшовики вивезли”, на місці залишилось “багато речей” [8]. З дозволу окупаційної влади розкопки проводились влітку 1942 і 1943 рр. Зберігся щоденник розкопок 1942 р., де зазначено, що серед іншого на згарищі вдалось знайти 1620 археологічних експонатів, перелік яких не наводився. 15 жовтня 1943 р., вже після визволення Чернігова, один зі співробітників С.Г. Баран-Бутовича, консерватор В.К. Андрієвський, передав знахідки тимчасово виконуючому обов’язки директора музею О.О. Попку. Речі не перерахували (“по техническим условиям”), лише зазначили, зі слів В.К. Андрієвського, їхню приблизну кількість – 1600 од. (тобто орієнтовно стільки, скільки позначено у щоденнику 1942 р.), крім того, в акті вказали на поганий стан речей [377]. Подальша доля цих матеріалів невідома.

Після визволення області від німецько-фашистських окупантів у грудні 1943 р. Чернігівський історичний музей відновив свою діяльність у колишньому приміщенні Музею українських старожитностей В.В. Тарновського, що на той час вже багато років використовувалось як склад, було дуже вологе, уражене грибокком [5, 53]. В одній з кімнат цього будинку після повернення з евакуації кілька років зберігались нерозібрані колекції. Їхню інвентаризацію здійснили протягом 1946–1948 рр. Заінвентаризовані археологічні колекції запакували у картонні коробки з-під отриманих у роки війни по ленд-лізу продуктів харчування (у такому вигляді вони зберігались до останнього часу). Речі, що з якихось причин не записали до інвентарних книг (серед іншого – картони з шестовицькими знахідками), просто були складені разом.

1947 р. в музеї була відкрита нова експозиція, де були представлені окремі пам’ятки з довоєнного археологічного зібрання. Їхня кількість значно збільшилась під час реекспозиції у 1967 р.

В роки Другої світової війни найбільш постраждала саме та частина археологічного зібрання, що надійшла до музею у 1920-х – 1930-х рр. В 1948 р. була складена облікова документація лише на одну колекцію цього часу – розкопки П.І. Смолічева поблизу с. Шестовиця. Проте і ці знахідки врахували не повністю. Пізніше вдалось визначити скарб ювелірних виробів, знайдених у 1930-х рр. поблизу с. Гуцин Чернігівського району

та матеріали з розкопок палеолітичної стоянки Чулатів-І 1935 р., а також віднайти серію кременевих знарядь праці з позначкою “Пушкарі, 1935 р.” Відсутність знахідок із численних розвідок, здійснених співробітниками музею, можливо, пов’язана з тим, що їх приєднали до інших колекцій. Колишній головний хранитель В.І. Мурашко вважав, що їх вивезли у Німеччину. Проте, з огляду на те, що мова йде про кераміку доби неоліту, це припущення маловірогідне. Ймовірніше, вони загинули під час бомбардування міста у 1941 р.

Згідно з документами 1948 р. колекція з розкопок Шестовицького могильника П.І. Смолічевим [Інв. № А 3/3] налічує 410 од. У деяких випадках як окремі одиниці враховані фрагменти. Водночас, кілька десятків предметів зберігається серед депаспортизованих матеріалів: частина з них ще до недавнього часу була закріплена на “розкопочні” планшети 1920-х рр.; інші вдалось відшукати завдяки документам та публікаціям чи визначити за характерним шаром смоли, яка наносилась лише на речі з Шестовицького могильника. Під час опрацювання колекції з’ясувалось, що до її складу в повоєнний час приєднали окремі речі з розкопок Шестовицького могильника, проведених у 1948 р. Д.І. Бліфельдом. Їх вдалось визначити Л.Ф. Ситій завдяки шифрам, хоча жодних відомостей про надходження цих матеріалів до Чернігівського музею не збереглося [212 а, 168].

Колекційний опис Шестовицьких знахідок у 1946–1948 рр. складався без урахування археологічних комплексів. Речі групувались за зовнішніми ознаками – “стріли залізні”, “пряжки”, “прикраси для поясу” тощо. На жаль, польова документація П.І. Смолічева містить тільки перелік, а не опис предметів (за винятком деяких унікальних). Таким чином, сьогодні встановити належність знахідок до певних археологічних комплексів можна не завжди. Все це не лише призвело до численних помилок навіть у спеціальних виданнях, але й зробило унікальну колекцію надзвичайно складною для подальшого вивчення [263 а, 51–52].

Початкове визначення знахідок П.І. Смолічев проводив ще в ході досліджень, виклавши їх у кількох статтях та наукових доповідях [197; 199; 200]. Проте повної публікації матеріалів, яка можлива лише після їхнього ретельного вивчення, автор не здійснив.

У повоєнні роки колекція опрацьовувалась Д.І. Бліфельдом, після смерті якого рукопис підготували до видання співробітники відділу давньоруської та середньовічної археології Інституту археології АН УРСР А.Т. Сміленко, О.О. Паршина та ін. Незважаючи на певні помилки і неточності, значення монографії “Давньоруські пам’ятки Шестовиці” [27] важко перебільшити. Вона дозволила ввести до наукового обігу унікальні матеріали, які досі були недоступні для вивчення.

У 1960-х рр. безпосередньо з Шестовицькою колекцією працював А.М. Кирпичников, увагу якого, в першу чергу, привернули мечі [82, 21, 27, 32]. В 1980-х – 1990-х рр. до знахідок П.І. Смолічева зверталось чимало дослідників (Р.С. Орлов, Е.М. Ілляшенко, В.І. Кулаков та ін), проте не завжди результати їхньої роботи публікувались.

На межі ХХ–ХХІ ст. почався новий етап дослідження групи пам’яток поблизу с. Шестовиця: з 1998 р. тут проводить роботи комплексна міжнародна археологічна експедиція під керівництвом О.П. Моці, В.П. Коваленка та Ю.М. Ситого [89]. Паралельно з розкопками здійснюється вивчення наукової спадщини П.І. Смолічева – його особового фонду в науковому архіві Інституту археології НАН України (Ф. 6) та колекції знахідок, що зберігається у Чернігівському історичному музеї імені В.В. Тарновського [93; 94].

Матеріали з розкопок Шестовицького могильника 1925–1927 рр. дуже сильно ушкоджені, спотворені непрофесійною реставрацією та постраждали через невідповідні умови зберігання. Для певної кількості однотипних речей (вістря стріл, ножі, дужки відер тощо) найчастіше можна визначити лише факт належності до колекції – розподілити їх за комплексами неможливо (рис. 33). В той же час, можемо засвідчити, що до нашого часу

дійшов інвентар з більшості поховань, досліджених у 1920-х рр. Зупинимося на тих, що збереглись найкраще і є найбільш репрезентативними.

Курган I (18 за Д.І. Бліфельдом) став першим з розкопаних у Шестовиці. Роботи проводились 22 березня 1925 р. завідувачем Чернігівського музею Ю.В. Оландером та П.І. Смолічевим [312, 9], на два місяці раніше, ніж розпочалось систематичне вивчення пам'ятки. Про ці розкопки збереглись лише згадки в документах П.І. Смолічева. Дослідник вказує, що в кургані було виявлене поховання за обрядом трупоспалення на місці [314, 3]. За характером інвентаря, в котрому поєднані предмети озброєння (стріли), деталі поясного набору, кінського спорядження та коштовні жіночі прикраси (срібні скроневе кільце та лунниця), цей комплекс можна визначити як поховання багатого дружинника з жінкою та конем [2, 58; 27, 96]. На сьогоднішній день в Чернігівському історичному музеї імені В.В. Тарновського у складі колекції з розкопок П.І. Смолічева 1925–1927 рр. є три цілі листоподібні “бубенчикові” бляхи (на двох з них із внутрішнього боку нанесені руноподібні знаки) і тринадцять їхніх фрагментів [Інв. № А 3-9/3], ремінні прикраси [Інв. № А 3-7, 12/3, б/н], срібна лунниця [б/н] та залізне вушко відра [Інв. № А 3-16/3] [269] (рис. 34: 1, 3–18; 35: 2; 36: 7–11; 43: 15).

Курган II (36), розкопаний 9–18 червня 1925 р., виявився одним з найцікавіших комплексів Шестовицького некрополя [315]. Він містив багате парне (жінка та чоловік) поховання з конем у дерев'яній гробниці. Це – одне з перших поховань подібного типу, відкритих на території Південної Русі. Небіжчиків супроводжував численний і різноманітний інвентар: предмети озброєння, кінське спорядження, прикраси, побутові речі тощо – всього 138 номерів за реєстром П.І. Смолічева [314, 11–14]. На жаль, з них дійшли тільки окремі знахідки, з яких найбільш цікавими є меч з руків'ям та перехрестям, оздобленими срібною насічкою [Інв. № А 3-24/3], бронзова пряжка, прикрашена плетеним орнаментом у стилі Борре [Інв. № А 3-6/3], залізний наконечник списа [Інв. № А 3-22/3], набір інструментів, що зберігся частково: половина ковальських залізних кліщів, напилек та двобічний молоточок [Інв. № А 3-14, 36/3] (рис. 37; 38: 2; 39: 2).

Науковцям комплекс кургану II став відомий, перш за все, завдяки публікації автора досліджень [200] та републікації цих матеріалів у роботі Д.І. Бліфельда [27, 128–131]. Оскільки практично всі речі, за винятком меча, були депаспортизовані під час Другої світової війни, більшість сучасних фахівців звертались саме до цих публікацій або до польової документації П.І. Смолічева. Відзначимо, що інтерес дослідників до матеріалів з кургану II обумовлений, у першу чергу, незвичним складом поховального інвентаря. Б.О. Рибаків вважав, що це – поховання ювеліра [184, 133], Ф.О. Андрощук – могила, яка має певну символічну структуру, пов'язану з функціями чоловіка та жінки у суспільстві [2, 61].

Курган X (42) також був розкопаний влітку 1925 р. і містив парне поховання (чоловік та жінка) з конем та багатим інвентарем у дерев'яній гробниці. Саме його П.І. Смолічев обрав як взірць для розгляду у статті “Подвійні поховання X сторіччя коло Шестовиці на Чернігівщині”, надрукованій 1931 р., “щоб дати більш-менш наочне уявлення про... ці подвійні поховання” [220, 59]. “В коротких загальних рисах” автор охарактеризував поховальний обряд та інвентар, знайдений під час досліджень.

Колекція знахідок з кургану, що надійшла в Чернігівський музей, нараховувала 179 одиниць [314, 17, 20]. До сьогодні збереглись: меч з бронзовим наконечником піхов, декорований зображенням маски у стрічковому плетінні [Інв. № А 3-24/3], вістря списа [б/н], кістяні обкладинки луки сідла, прикрашені зооморфним орнаментом [Інв. № А 3-38/3], стремена [Інв. № А 3-13/3], деталі сагайдака [б/н], залізна підпружна пряжка [Інв. № А 3-5/3], ремінні прикраси [Інв. № А 3-7/3, б/н], прикраси сумки (на одній з пластин – зображення тризуба) [Інв. № А 3-7/3, б/н], кістяні обкладинки луки [Інв. № А 3-38, 40/3],

15. Матеріали з розкопок біля с. Шестовиця



16. Гущинський скарб



гребінець із кістки [б/н], бронзові гудзики [б/н] тощо (рис. 39: 3; 40: 1–3, 7; 41; 42; 43: 1–6, 12; 44: 1; 45: 3, 4; кол. іл. 15).

Опрацювання цих музейних предметів здійснювали сучасні фахівці: А.М. Кирпичников, О.П. Медведєв, В.І. Кулаков та інші. Так, А.М. Кирпичников звернувся до вивчення озброєння і кінського спорядження. Найбільш цікавими можна вважати його дослідження знайдених у кургані Х меча [82, 33] та кістяних накладок, декорованих зооморфним орнаментом. Останні ще П.І. Смолічев визначив як прикраси луки сідла [197, 133, 134; 314, 17]. Ця теза не була обґрунтована і викликала певні заперечення спеціалістів. А.М. Кирпичников детально розглянув знахідки та довів правильність визначення автора розкопок [84 а, 35–36]. Увагу О.П. Медведєва привернули кістяні пластини, які, на думку П.І. Смолічева, “слугували якимись прикрасами” [314, 18]. Як з’ясувалось, це – обкладинки лука [134, 38, № 81].

Ще один цікавий комплекс інвентаря походить з кургану XXV (110), розкопаного 1927 р. [318]. Так само, як і в курганах II та X, в ньому було виявлене поховання чоловіка та жінки з конем у камерній гробниці з дерев’яним зрубом. Відзначимо, що три згадані комплекси є найбагатшими з розкопаних в Шестовиці. З них найкраще збереглись знахідки саме з кургану XXV. В Чернігівському історичному музеї нині зберігаються: меч, руків’я та перехрестя якого прикрашені плетивом зі срібного та мідного дроту [Інв. № А 3-24/3]; скрамосакс, чи не найбільший з відомих (довжина – 83 см) [Інв. № А 3-25/3], та деталі бронзових піхов від нього [Інв. № А 3-25/3, б/н]; кістяні обкладинки лука з нанесеними на поверхні графіті у вигляді наконечників стріл [147; Інв. № А 3-38/3]; залізні деталі сагайдака [Інв. № А 3-32/3, б/н]; кістяні обкладинки луки сідла [Інв. № А 3-38/3]; стремена [Інв. № А 3-12/3]; мідний перстень з позолотою (за Д.І. Бліфельдом – срібний [27, 60, 176]), декорований рядами річкових перлин, закріплених мідним дротом [148; Інв. № А 3-18/3]; ремінні прикраси різних типів тощо (рис. 35: 1, 3, 8–11; 39: 1; 40: 4; 44: 2, 5; 45: 1, 2; 46; 47; кол. іл. 15). В науковий обіг ці речі були запроваджені Д.І. Бліфельдом. Згодом для їхнього вивчення до Чернігівського історичного музею звертались А.М. Кирпичников [82, 72; 84 а, 35], О.П. Медведєв [134, 38, № 82], А.М. Савін та А.І. Семенов [187 а, 62–66], деякі інші науковці.

Окрім матеріалів згаданих комплексів, до сьогодення дійшли окремі предмети з курганів IV (102), IX (31), XII (145), XIV, XXII (93), XXIII (52), XXIV (30), XXXIX (138), XXXII (130), XL (134), XLI (139) (рис. 34–36; 38; 40; 43; 44; 48). Робота з інвентаризації Шестовицької колекції ще не завершена, тому визначити навіть приблизну її кількість поки що важко.

Серед інших колекцій 1920-х – 1930-х рр., що збереглись до нашого часу, можна відзначити матеріали з розкопок стоянки Чулатів-І. Пам’ятка розташована поблизу с. Чулатів Новгород-Сіверського району Чернігівської області, на правому березі р. Десна, у межах старого кар’єру “Крейдяний Майдан” між селами Чулатів і Дробишев. У 1935 р. місцевий вчитель В.Я. Захарченко надіслав до Інституту історії матеріальної культури АН УСРР знайдені ним археологічні матеріали. Співробітник інституту І.Г. Підоплічко визначив пам’ятку як стоянку доби палеоліту та влітку того ж року провів розкопки [169]. У звіті вчений повідомляє, що “на площі в 60 м² в Чулатові знайдено майже 1000 кременів та 1000 фрагментів кісток” [169, 69]. Куди саме надійшли колекції, в публікації не згадується.

У 1946–1948 рр. серед інших археологічних матеріалів були задокументовані фрагменти посудини з черепу людини [Інв. № А 23], які, як виявилось, походять з розкопок у Чулатові. В 1984 р. у складі знахідок з Мізинської стоянки [Інв. № А 2/2] виявили декілька знарядь з кременю зі старим шифром “Чулатів”, а серед депаспортизованих речей – молоток з рогу північного оленя [Інв. № Арх 357] з розкопок Івана Григоровича Підоплічка (1905–

1975) [169, 77, табл. I, мал. 1]. Усе це дає підстави вважати, що колекція знахідок зі стоянки була свого часу передана до Чернігівського музею. Тепер неможливо з'ясувати, надійшли матеріали до музею у повному обсязі чи лише частково.

Колекція зі стоянки Чулатів-I відома в літературі за публікацією автора розкопок 1940 р., де охарактеризовані найбільш цікаві речі, вміщені їхні фотографії [169]. Особлива увага приділена посудині з черепу людини [169, 73]. В цілому вчений високо оцінював значення матеріалів з розкопок стоянки Чулатів-I для вивчення палеоліту України. Можна лише висловити жаль з приводу втрати більшої частини знахідок. Вірогідно, їх не вивезли в евакуацію і вони загинули під час бомбардування міста в 1941 р. Збереглись лише ті предмети, що використовувались в експозиції і потрапили на Схід разом з найціннішими колекціями.

В археологічній групі музейних предметів у складі різних колекцій зустрічаються речі з позначкою “Пушкарі”. Вони не пройшли інвентаризації, тому кількість їх визначити сьогодні важко. Очевидно, це – знахідки Деснинської експедиції другої половини 1930-х рр. Розкопки поблизу с. Пушкарі проводились під керівництвом Павла Йосиповича Борисковського в 1937–1938 рр. і М.В. Воєводського у 1938 р. [60, 271–272]. Досліджувались стоянки Пушкарі-I, Пушкарі-II та Пушкарі-VII. Ці пам'ятки періоду пізнього палеоліту і раннього мезоліту знаходяться за 20 км на північ від Новгорода-Сіверського, на правому березі р. Десна. На старих шифрах, що збереглись на речах, позначена лише назва населеного пункту, поблизу якого вони знайдені. З'ясувати, з якої саме стоянки походять ті чи інші вироби, неможливо. У науковій літературі знахідки відомі завдяки публікаціям звітів про роботи Деснинської експедиції та дослідженням Михайла Вацлавовича Воєводського (1903–1948) [40; 41].

Скарб прикрас, знайдених поблизу с. Гушин Чернігівського району, надійшов до музею у 1930-х рр. Інформація щодо обставин його надходження та кількості речей не збереглась.

Відомо, що частина знахідок була сфотографована наприкінці 1930-х рр. Науковцям цей комплекс став відомим завдяки публікації Б.О. Рібакова, який у праці “Древности Чернигова” серед інших скарбів Чернігівщини згадав і Гушинський, що складався з “серебряных бус, лунниц и других украшений, типичных для IX–X веков” [185, 53]. Автор також відзначав, що речі зберігаються у Чернігівському музеї і досі не опубліковані.

З огляду на це повідомлення, 1951 р. під час підготовки дослідження “Русские клады IX–XIII веков” Г.Ф. Корзухіна зробила запит про долю скарбу і одержала відповідь, що “клада серебряных вещей X в., найденных в р-не Гушинской курганной группы близ Чернигова, в настоящее время в музее нет” [372, 583]. Незважаючи на це, дослідниця включила відомості про знахідку до каталога, скориставшись фотографією довоєнного часу, де можна побачити два скроневі кільця, лунницю, лопатеву намистину та перстень [107, 86–87, табл. XII]. Вона також відзначила, що скарб не зберігся.

Праця Г.Ф. Корзухіної уможливила віднайти “загублений” скарб. Під час проведення повного звірення наявності музейних предметів у 1986 р. виявилось, що у складі колекції з Княжої Гори містяться срібні прикраси, які до цієї пам'ятки відношення не мають, а саме: чотири скроневі кільця, лопатева срібна намистина та перстень. Ще два ідентичні скроневі кільця зберігались серед депаспортизованих матеріалів. Як вироби ювелірів X ст. з Княжої Гори їх опублікувала Г.Г. Мезенцева в монографії “Древньоруське місто Родень” [137, 89, табл. X-а, XII]. Проте з'ясувалось, що саме ці речі були відтворені на фотографії у каталозі Г.Ф. Корзухіної як предмети з Гушинського скарбу. Наприкінці 1980-х рр. вдалось відшукати й очевидця знахідки: мешканка села розповіла, що в 1930-х рр. під час оранки її батько знайшов глиняний горщик з прикрасами, монетами та

червоним намистом [261]. З цих речей сьогодні у музейному зібранні представлені: перстень [Інв. № Арх. 294], лопатева намистина [Інв. № Арх 293], лунниця [Інв. № Арх 1093] та скроневі кільця [Інв. № Арх 295–300]. Всі прикраси виготовлені з відтиснутих деталей, скріплених дротом і декорованих дрібною зерню (*кол. іл. 16*). Дослідники, які звертались до вивчення знахідок, датують їх межею X–XI ст. Виділяються шість однакових скроневих кілець з підвіскою у вигляді чотирьох різновеликих кульок. Ще Г.Ф. Корзухіна відзначила, що ці підвіски відповідають штампам з Пересопниці [107, 73; 135, 507]. Подібні вироби відомі на території Східної Європи (Копіївський, Юрковецький та інші скарби). Зазвичай їхнє виробництво пов'язують з Волинню [58, 25].

Г.Ф. Корзухіна відносила Гушинський скарб до нечисленної групи скарбів, що не мали у своєму складі монет [107, 73]. Однак відомості, отримані від свідка знахідки, дають підстави вважати, що він не відрізнявся від більшості синхронних комплексів. Набір стилістично єдиних, декорованих зерню прикрас, срібні монети, червоні намистини (сердолік ?) – усе це ставить Гушинський скарб в один ряд з іншими аналогічними пам'ятками X ст.

В цілому можна зазначити, що наявні археологічні матеріали із зібрання Чернігівського державного музею 20-х – 30-х рр. XX ст. мають важливе наукове та музейне значення. Ця обставина не є випадковою.

Створення Чернігівського державного музею, що було закономірним наслідком розвитку музеїв Чернігова, сприяло консолідації місцевих наукових сил, у тому числі археологів. Розпочалась активна робота з вивчення пам'яток краю, комплектування музейного зібрання, його наукового дослідження, створення експозицій. Велике значення для розвитку вітчизняної археології в цілому, та на Чернігово-Сіверщині зокрема, мали масштабні дослідження, здійснені під керівництвом П.І. Смолічева поблизу с. Шестовиця. Їхнє проведення стало можливим тільки завдяки спільним зусиллям чернігівських археологів та допомозі з боку місцевої влади, що фінансувала розкопки.

У той же час музей як державний заклад цілковито залежав від рішень партійних та радянських установ. В 1930-х рр. в СРСР розгорнулись масові гоніння на “захисників старого мотлоху”, боротьба проти “речового фетишизму” в музейному будівництві та історичній науці [109, 621]. “Жовтень у музеях”, як його назвав І.А. Орбелі [62, 44], втілювався у репресії проти науковців, “спеців”. Навіть участь в археологічних експедиціях дехто намагався пов'язати з промисловим шпигунством [170, 469]. Через несприятливу внутрішньополітичну ситуацію археологічна діяльність в багатьох музеях країни поступово згортається. Раніше головним завданням музеїв було збирання та збереження старожитностей. Відтепер предмети давнини набули другорядного значення. Оригінальні експонати не тільки поступились місцем копіям та схемам в експозиції, їм взагалі приділялось мало уваги. Втрата частини зібрання Чернігівського державного музею під час Другої світової війни стала закономірним наслідком перетворення музеїв на ідеологічні заклади та недбалого ставлення до пам'яток минулого.

Таким чином вивчення археологічних колекцій Чернігівського історичного музею імені В.В. Тарновського свідчить, що наприкінці XIX – у першій третині XX ст. музеї Чернігова відігравали провідну роль у вивченні старожитностей Північного Лівобережжя. На їхній базі відбулось становлення регіонального центру археологічних досліджень. Значною мірою його виникнення стало можливим завдяки професійним контактам, що їх місцеві краєзнавці підтримували з відомими істориками та археологами кінця XIX – початку XX ст. Д.Я. Самоквасовим, В.Б. Антоновичем, Ф.К. Вовком, М.О. Макаренком, М.Ф. Біляшівським. Позитивно вплинув на чернігівських краєзнавців і досвід, набутий завдяки участі в роботі археологічних з'їздів, особливо – XIV, що відбувся в Чернігові. На якісно новому рівні здійснювалась археологічна робота у Чернігівському державному музеї протягом 1920-х – 1930-х рр.

Розглянувши внесок працівників музеїв Чернігівщини в розвиток вітчизняної археології, можна засвідчити, що завдяки їхній праці у 1896–1941 рр. було відкрито та досліджено низку пам'яток різних епох і культур, серед яких такі всесвітньо відомі комплекси, як Мізинська палеолітична стоянка та Шестовицький курганный некрополь давньоруського часу.

Одним з головних досягнень місцевих науковців стало створення значного археологічного зібрання. Джерелами його формування слугували розкопки та розвідки співробітників музейних закладів, дослідження, які проводили на території краю вчені з Києва, Москви та Петербурга, пожертви від приватних осіб тощо. Утворені таким чином археологічні колекції складались, у переважній більшості, з матеріалів доби Київської Русі. Найбільший інтерес становлять знахідки з розкопок М.Ф. Біляшівського (1891–1892 рр.), Д.Я. Самоквасова (1908 р.) та П.І. Смолічева (1925–1927 рр.)

Незважаючи на те, що вивчення археологічного зібрання Чернігівського історичного музею імені В.В. Тарновського розпочалося ще на початку XX ст., колекції музею не набули належного висвітлення у фаховій літературі. Головна причина подібного становища – депаспортизація археологічного фонду музею у 1941–1944 рр.

З довоєнних надходжень Чернігівського історичного музею до сьогодення дійшли 27 археологічних колекцій (додаток 1) та окремі предмети, загальна кількість яких становить приблизно 5500 од. Внаслідок опрацювання музейного зібрання вдалось виявити 5 “втрачених колекцій” (№ 23–27 додатка 1), встановити походження – місце, час та авторство знахідки – та провести атрибуцію матеріалів 20 колекцій і більшості окремих музейних предметів.

СПИСОК ВИКОРИСТАНИХ ДЖЕРЕЛ І ЛІТЕРАТУРИ

1. Алешковский М.Х. Изучение и описание археологического музейного предмета (на материалах славяно-русской археологии) //Изучение музейных коллекций: Сб. Мин. культ. РСФСР, НИИ культуры. – М., 1974. – Вып. 21. – С. 78–116.
2. Андросук Ф.О. Нормани і слов'яни у Подесенні (моделі культурної взаємодії доби раннього середньовіччя). – К., 1999. – 140 с.
3. Антонович В.Б. Дневник раскопок, произведенных в Черниговской губернии в 1881 г. //Труды Московского предварительного комитета по устройству XIV Черниговского Археологического съезда. – М., 1906. – Вып. 1. – С. 33.
4. Арендарь А.П. Из истории поступления коллекций В.В. Тарновского и создания музея украинских древностей в г. Чернигове //Тезисы Черниговской областной научно-методической конференции, посвящённой 90-летию Черниговского исторического музея. – Чернигов, 1986. – С. 21–22.
5. Арендар Г., Лихачова С. Чернігівський історичний музей у 20-ті – 90-ті роки // Родовід. – 1996. – № 2 (14). – С. 45–59.
6. Баран-Бутович С.Г. Видатна пам'ятка дружби між німцями і українцями в Чернігові (Троїцька соборна церква) //Українське Полісся (Чернігів). – 1942. – № 41. – 12 квітня.
7. Баран-Бутович С.Г. На світанку історії наших предків сіверян і міста Чернігова // Українське Полісся. – 1942. – № 6, 7, 8. – 14, 16, 18 січня.
8. Баран-Бутович С.Г. Рік відбудовної роботи в галузі освіти та культури у м. Чернігові //Українське Полісся. – 1942. – № 41. – 12 квітня.
9. Баран-Бутович С.Г. Найстародавніша монументальна пам'ятка України //Українське Полісся. – 1942. – № 65. – 10 червня.
10. Баран-Бутович С.Г. Роль Приазовської Русі в поширенні християнства серед предків чернігівців-сіверян //Українське Полісся. – 1942. – № 123, 127, 130, 132.
11. Баран-Бутович С.Г. Чернігівські Антонієві печери і Іллінський храм //Український кур'єр. – 1943. – № 5. – 30 липня.
12. Бахмат К.П. До століття з дня народження М.Ф. Біляшівського //Археологія. – 1969. – Т. XXII. – С. 241–245.
13. Беляшевский Н.Ф. Городище Княжа Гора //Киевская старина. – 1890. – Т. 31. – № 12. – С. 494–503.
14. Беляшевский Н.Ф. Раскопки на Княжей Горе в 1891 г. //Киевская старина. – 1892. – Т. 36. – № 1. – С. 61–104.
15. Беляшевский Н.Ф. Раскопки на Княжей Горе в 1891 г. //Чтения в историческом обществе Нестора-летописца. – К., 1892. – Кн. VI. – С. 21–23.
16. Беляшевский Н.Ф. Раскопки на Княжей Горе в 1892 г. //Киевская старина. – 1893. – Т. 41. – № 4. – С. 134–146.
17. Беляшевский Н.Ф. Николай Яковлевич Тарновский: Некролог //Киевская старина. – 1898. – Т. 63. – № 12. – Отд. 2. – С. 82–84.
18. [Беляшевский Н.Ф.] Каталог собрания В.В. Тарновского в Киеве //Киевская старина. – 1899. – Т. 64. – № 1. – Отд. 2. – С. 57.
19. Н.Ч. Каменные и глиняные иконки княжеской эпохи //Киевская старина. – 1899. – Т. 66. – № 8. – АЛЮР – С. 92–97.
20. Беляшевский Н.Ф. Археологический съезд в Киеве //Киевская старина. – 1899. – Т. 67. – № 10. – С. 107–120.
21. Беляшевский Н.Ф. Раскопки на Княжей Горе //Труды Московского археологичес-

кого общества. – М., 1900. – № 16. – С. 49–50.

22. Беляшевский Н.Ф. Возмутительное дело в Чернигове //АЛЮР. – 1903. – № 5. – С. 314–316.

23. Бережков М. Доклад председателя историко-филологического общества при Нежинском институте кн. Безбородько о занятиях археологической комиссии. – Нежин, 1903. – 28 с.

24. Березанская С.С. Средний период бронзового века в северной Украине. – К., 1973. – 266 с.

25. Біляшівський М.Ф. Розшуки на місці стоянки неолітичної доби біля могили Т. Шевченка //Коротке звітання ВУАК за археологічні дослідження року 1925 (з каталогом звітної виставки). – К., 1926. – С. 94–95.

26. Білас Н.М. Археологічна наука у Львівському університеті (друга половина ХІХ – 30-ті роки ХХ ст.): Автореф. дис. ... канд. іст. н. – К., 2004. – 16 с.

27. Бліфельд Д.І. Давньоруські пам'ятки Шестовиці. – К., 1977. – 235 с.

28. Бойко А.Л. Из истории методики полевых археологических исследований в дореволюционной России //Донская археология. – 2000. – № 2. – С. 71–86.

29. Бондар М.М. Минуле Канева та його околиць. – К., 1971. – 110 с.

30. Бондарець О.В. Княжа Гора (історіографічний та стратиграфічний аспекти) //Культурологічні студії: Зб. наук. праць. – К., 1999. – Вип. 2. – С. 169–172.

31. Бородіна З.В., Курас Г.М. П.М. Добровольський – історик і краєзнавець //Перша обласна наукова конференція з історичного краєзнавства (тези доповідей). – Чернігів, 1985. – С. 83.

32. Бороздин И.Н. Первобытная археология и классические древности на XIV Археологическом съезде в Чернигове //Гермес. – 1908. – № 15. – С. 399–404.

33. Вайнштейн М. Чернігівський державний музей //Український музей. – К., 1927. – Зб. 1. – С. 250–251.

34. Веремейчик Е.М. Предметы христианского культа XI–XIII вв. на сельских поселениях Черниговского Полесья //Славяно-русское ювелирное дело и его истоки. – СПб, 2006. – С. 125–128.

35. Векленко В.О. Православні старожитності з території Богородицької фортеці //Проблеми археології Подніпров'я. – Дніпропетровськ, 2003. – С. 51–67.

36. Верзилов А.В. Пётр Михайлович Добровольский //Труды Черниговской губернской архивной комиссии: 1909–1910. – Чернигов, 1911. – Вып. 8. – Отд. 2. – С. 195–204.

37. Верзилів А.В. Найдавніший побут Чернігівської околиці //Чернігів і Північне Лівобережжя. Огляди. Розвідки. Матеріали. – К., 1928. – С. 62–79.

38. Верзилів А.В. Мої спогади про чернігівських археологів //Український історик. – 1991. – № 1–2. – С. 150–165.

39. Виноградский Ю.С. Археологические работы Сосницкого историко-краеведческого музея: (К 35-летию со дня основания) //КСИА АН УССР. – 1955. – Вып. 5. – С. 86–93.

40. Воеводский М.В. Результаты работ Деснинской экспедиции по изучению палеолита (1936 и 1937 гг.) //Бюллетень комиссии по изучению четвертичного периода АН СССР. – М.; Л, 1940. – № 6/7. – С. 54–57.

41. Воеводский М.В. Памятники каменного века на Десне // КСИИМК. – 1949. – Вып. 4. – С. 34–36.

42. Волков Ф. Палеолитическая стоянка в с. Мезине Черниговской губ[ернии] (предварительное сообщение) //Труды Четырнадцатого археологического съезда в Чернигове. – М., 1911. – Т. III. – С. 262–270.

43. Галанина Л.К. Скифские древности Поднепровья: Эрмитажная коллекция Н.Е. Бранденбурга. – М., 1977. – 66 с. – (САИ Д1-33).
44. Гапієнко А. З історії об'єднання Чернігівських музеїв //Людина, суспільство, культура: Матер. ювіл. наук. конфер., присвяч. 80-річчю Чернігів. держ. пед. ін-ту ім. Т.Г. Шевченка. – Чернігів, 1986. – С. 79–83.
45. Гапієнко А.А., Коваленко О.Б. Забутий музейний заклад старого Чернігова // Скарбниця української культури: Матер. наук. конфер., присвяч. 100-річчю Чернігів. істор. музею ім. В.В. Тарновського. – Чернігів, 1996. – С. 83–87.
46. Генинг В.Ф. Объект и предмет науки в археологии. – К., 1983. – 224 с.
47. Гей О.А., Бажан И.А. Хронология эпохи “готских походов” (на территории Европы и Кавказа). – М., 1997. – 144 с.
48. Горгалов Н.К. Доклад о деятельности XIV Археологического съезда в Чернигове 11–12 августа 1908 г. //Известия общества археологии, истории и этнографии. – Казань, 1908. – (Отдельный оттиск). 16 с.
49. Грушевський М. Техніка і умілість палеолітичної доби в знахідках Мізинського селища //Чернігів та Північне Лівобережжя. Огляди. Розвідки. Матеріали. – К., 1928. – С. 17–35.
50. Гущин А.С. Памятники художественного ремесла Древней Руси X–XIII вв. – М.; Л., 1936. – 87 с.
51. Даркевич В.П. Произведения западного художественного ремесла в Восточной Европе (X–XIV вв.) – М., 1966. – 147 с. – (САИ Е1-57).
52. Добровольский П.М. Село Рогоща Черниговского уезда. – Чернигов, 1904. – 12 с.
53. Добровольский П.М. Табаевские курганы (археологическая экскурсия). – Чернигов, 1905. – 21 с.
54. Довженок В.І., Лінка Н.В. Розвідки давньоруських городищ на нижній Росі в 1949 р. //Археологічні пам'ятки УРСР. – К., 1955. – Т. V. – С. 151–156.
55. Драчук В.С. Бронзові дзеркала з колекції Дніпропетровського державного історичного музею //Археологія. – 1997. – Вип. 21. – С. 84–91.
56. Дроздов В.Г. К вопросу об обмене коллекциями между Черниговской архивной комиссией и епархиальным древлехранилищем //Вера и жизнь (Чернигов). – 1916. – № 1. – С. 99.
57. Дубровський В.В. Чергові завдання сучасного музейного будівництва на Україні //Український музей. – К., 1927. – Зб. 1. – С. 15–26.
58. Ениосова Н.В., Пушкина Т.А. Сканные и зерновые украшения из кладов Гнёздова //Ювелирное искусство и материальная культура. – СПб., 1997. – С. 24–26.
59. Ефименко П.П. Каменные орудия палеолитической стоянки в с. Мезине Черниговской губ. //Ежегодник русского антропологического общества при С.-Петербургском университете. – СПб, 1913. – Т. VI. – (Отдельный оттиск, 1912). – 24 с.
60. Ефименко П.П., Береговая Н.Р. Палеолитические местонахождения СССР //МИА. – М.;Л., 1941. – № 2. – С. 254–290.
61. Закс А.Б. Музеи исторического профиля в 1917–1934 гг. //История СССР. – 1962. – № 5. – С. 163–170.
62. Закс А.Б. Источники по истории музейного дела в СССР (1917–1941) //Очерки истории музейного дела в СССР. – М., 1968. – Вып. VI. – С. 5–53.
63. Заремба С. Археологічні з'їзди в Києві (1874–1899) //Київська старовина. – 1995. – № 3. – С. 65–73.
64. Звагельський В.Б. Про дослідження Чернігівського Спаса у 1923 р. //Архітектурні

та археологічні старожитності Чернігівщини. – Чернігів, 1992. – С. 68–69.

65. Известия XIV Археологического съезда в г. Чернигове 1–15 августа 1908 г. – Чернигов, 1908. – 163 с.

66. Игнатьева В.Н. Организация музейного дела и музейное строительство РСФСР в послевоенные годы (1945–1953) //Очерки истории музейного дела в СССР. – М., 1968. – Вып. VI. – С. 54–96.

67. Іллінська В.А. Про скіфські навершники //Археологія. – 1963. – Т. XV. – С. 33–60.

68. Ильинская В.А. Скифы Днепровского лесостепного Левобережья: (Курганы Посулья). – К., 1968. – 188 с.

69. Ісаєнко О., Мудрицька В. Історія Чернігівського єпархіального давньосховища // Родовід. – 1996. – № 2 (14). – С. 60–64.

70. Иченская О.В. Орнаментация зеркал Салтовского могильника //Новые памятники древней и средневековой художественной культуры. – К., 1982. – С. 151–162.

71. Казаков Е.П. Булгарское село X–XIII веков низовий Камы. – Казань, 1991. – 176 с.

72. Каравайко Д.В. Матеріали юхнівської культури із фондів Чернігівського обласного історичного музею //Археологія. – 2004. – № 4. – С. 66–70.

73. Картины церковной жизни Черниговской епархии из IX вековой её истории. – К., 1911. – 207 с.

74. К археологическому съезду в Киеве //Киевская старина. – 1899. – Т. 65. – № 3. – С. 166–167.

75. Каталог выставки XIV Археологического съезда в г. Чернигове. – Чернигов, 1908. – Отд. I: Древности, добытые из раскопок и случайных находок. – С. 1–54, 1–4, 1–4.

75 а. Каталог Музея украинских древностей В.В. Тарновского. Т. II /Сост. Б.Д. Гринченко. – Чернигов, 1900. – XVI, 367 с.

76. Каталог музея Черниговской губернской архивной комиссии. – Чернигов, [1902]. – 47 с.

77. Каталог предметов малорусской старины и редкостей коллекции В.В. Тарновского. Вып. 1: Шевченко. – К., 1893. – 34 с.

78. Каталог украинских древностей коллекции В.В. Тарновского, с приложением 16-ти фототипных снимков – К., 1898. – IV, 86 с.

79. [Каталог] Черниговский соединённый исторический музей городской и учёной архивной комиссии в память 1000-летия летописного существования г. Чернигова. – Чернигов, 1915. – IV, 61 с.

80. Кедров С. Краткий отчёт о деятельности Предварительного Комитета в Москве по устройству XIV Археологического съезда в Чернигове //Известия Общества археологии, истории и этнографии при Казанском университете. – Казань, 1906. – Т. 22. – Вып. 1. – С. 68–74.

81. Кибальчич Т.В. Древности: Указатель к археологическим находкам 1875–1876 гг. – К., 1876. – 27 с.

82. Кирпичников А.Н. Древнерусское оружие. – М.; Л., 1966. – Вып. 1: Мечи и сабли IX–XIII вв. – 107 с.: ил. – (САИ Е1-36).

83. Кирпичников А.Н. Древнерусское оружие. – М.; Л., 1966. – Вып. 2: Копья, сулицы, боевые топоры, кистени IX–XIII вв. – 146 с.: ил. – (САИ Е1-36).

84. Кирпичников А.Н. Древнерусское оружие. Доспех, комплекс боевых средств IX–XIII вв. – Л., 1971. – 92 с.: ил. – (САИ Е1-36).

84 а. Кирпичников А.Н. Снаряжение всадника и верхового коня на Руси IX–XIII вв.

– Л., 1973. – 140 с.: ил. – (САИ Е1-36).

85. Кирпичников А.Н. Массовое оружие ближнего боя из раскопок древнего Изяславля //КСИА. – 1978. – Вып. 155. – С. 80–87.

86. Кияшко А.Г. Давньоруські хороси XI–XIII ст. До історії вивчення освітлювальних приладів середньовіччя //Музейні читання: Матер. наук. конфер. – К., 2000. – С. 64–67.

87. Коваленко А.Б. Из истории музейного дела на Черниговщине в период социалистического строительства //Тезисы Черниговской областной научно-методической конференции, посвящённой 90-летию Черниговского исторического музея. – Чернигов, 1986. – С. 10–12.

88. Коваленко В.П. Чаша князя Ігоря //Історія Русі-України (історико-археологічний збірник). – К., 1998. – С. 142–151.

89. Коваленко В., Моця А., Сытый Ю. Археологические исследования Шестовицкого комплекса в 1998–2002 гг. //Дружинні старожитності Центрально-Східної Європи VIII–XI ст.: Матер. міжнар. польового археолог. семінару. – Чернігів, 2003. – С. 51–83.

90. Коваленко В., Пуцко В. Бронзовые кресты-энколпионы из Княжей Горы // Byzantinoslavica. – Praha, 1993. – С. 300–309.

91. Коваленко В.П., Черненко Е.Е. Курганные древности Брянщины в фондах Черниговского исторического музея //Тезисы докладов межвузовской историко-краеведческой конференции. – Брянск, 1988. – С. 50–51.

92. Коваленко В.П., Черненко Е.Е. Курганные древности Сумщины в фондах Черниговского исторического музея //Тезисы докладов I Сумской историко-краеведческой конференции. – Сумы, 1990. – С. 34–36.

93. Коваленко В., Черненко О. Петро Смолічев і перші дослідження в Шестовиці // Три століття гуманітарної та педагогічної освіти в Чернігові: від колегіуму до університету: Зб. матер. ювіл. наук. конфер., присвяч. 300-річчю Чернігів. колегіуму і 85-річчю Чернігів. держ. пед. ун-ту ім. Т.Г. Шевченка. – Чернігів, 2001. – С. 92–100.

94. Коваленко В., Черненко О. Перші дослідження в Шестовиці //Дружинні старожитності Центрально-Східної Європи VIII–XI ст.: Матер. міжнар. польового археолог. семінару. – Чернігів, 2003 – С. 84–101.

95. Коваленко О.Б. Чернігівська архівна комісія (до 80-річчя з дня заснування) //УІЖ. – 1976. – № 12. – С. 122.

96. Коваленко А.Б. XIV Всероссийский Археологический съезд и развитие исторических исследований на Черниговщине //Проблемы археологии Южной Руси: Матер. истор.-археолог. семинара ”Чернигов и его округа в IX–XIII вв.” – К., 1990. – С. 123–128.

97. Коваленко О.Б., Д.Я. Самоквасов і розвиток історичних досліджень на Чернігівщині //Слов’яни і Русь у науковій спадщині Д.Я. Самоквасова: Матер. істор.-археолог. семінару, присвяч. 150-річчю від дня народження Д.Я. Самоквасова. – Чернігів, 1993. – С. 104–107.

98. Коваленко О.Б., Ткаченко В.В. Археолог за покликанням (П.І. Смолічев) // Репресоване краєзнавство (20 – 30-ті роки). – К.; Хмельницький, 1991. – С. 279–283.

99. Коваленко О.Б., Ткаченко В.В. “Тимчасова комісія для проведення археологічного і архітектурного обстеження історичних пам’яток Чернігова” //Архітектурні та археологічні старожитності Чернігівщини. – Чернігів, 1992. – С. 148–149.

100. Коваленко О.Б., Ясновська Л.В. Листи С. Гатцука до В. Модзалевського // Скарбниця української культури: Зб. наук. праць. – Чернігів, 2002. – Вип. 3. – С. 154–166.

101. Ковальова І.Ф. До ювілею Дніпрогесівської археологічної експедиції //Проблеми археології Подніпров’я: Міжвузівський зб. наук. праць. – Дніпропетровськ, 2003. – С. 4–13.

102. Ковпаненко Г.Т. Курганы раннескифского времени в бассейне р. Рось. – К., 1981. – 160 с.
103. Козловська В.Є. Неолітичні та трипільські знахідки на Чернігівщині //Чернігів та Північне Лівобережжя. Огляди. Розвідки. Матеріали. – К., 1928. – С. 42–61.
104. Кондаков Н.П. Русские клады. Исследование древностей великокняжеского периода. – Спб., 1896. – Т. I. – 213 с.
105. Константинович Н.А. О курганах Черниговского уезда //Труды III Археологического съезда в России, бывшего в Киеве в августе 1874 года. – К., 1878. – С. 84.
- 105 а. Кореняко В.А. Этические проблемы и кризисные явления в археологии // Проблемы археологии Евразии. – М., 2004. – С. 36–47.
- 105 б. Корзухина Г.Ф. Киевские ювелиры накануне монгольского завоевания // Советская археология. – 1950. – Т. XIV. – С. 214–244.
106. Корзухина Г.Ф. Серебряная чаша из Киева с надписями XII в. //Советская археология. – 1951. – Т. XV. – С. 64–81.
107. Корзухина Г.Ф. Русские клады IX–XIII вв. – М.; Л., 1954. – 158 с.
108. Корзухина Г.Ф. Предметы убора с выемчатыми эмалями V – первой половины VI в. н. э. в Среднем Поднепровье. – Л., 1978. – 132 с. – (САИ Е I-43).
109. Кот С.І. Як поверталися наші клейноди //Хроніка-2000. – Вип. 27–28. – 2000. – С. 603–625.
110. Круц В.А. Позднетрипольские памятники Среднего Поднепровья – К., 1977. – 160 с.
- 110 а. Кубе А.Н. Лиможские эмали XV–XVII вв. – М.; Л., 1937.
111. Кузнецов Г.О. Дослідження пам'яток раннього залізного віку на Чернігівщині //Археологія. – 1977. – Вип. 21. – С. 107–109.
112. Кузнецова Т.М. Зеркала //Степи европейской части СССР в скифо-сарматское время. – М., 1989. – С. 110.
113. Кулаков В.И. Ирзикапинис и Шестовицы //Проблемы археологии Южной Руси: Матер. истор.-археолог. семинара “Чернигов и его округа в IX–XIII вв.” – К., 1990. – С. 111–117.
114. Культура Биляра. Болгарские орудия труда и оружие X–XIII вв. /Ред. А.Х. Халиков – М., 1985. – 216 с.
115. Курас Г.М. Музей Черниговской архивной комиссии //Тезисы Черниговской областной научно-методической конференции, посвящённой 90-летию Черниговского исторического музея. – Чернигов, 1986. – С. 22–23.
116. Курас Г.М. Чернігівський історик та краєзнавець Є.О. Корноухов //Питання вітчизняної та зарубіжної історії. – Чернігів, 1991. – С. 41–42.
117. Курас Г., Яшшева-Омельянчик Р. В.А. Шугаєвський – історик, археолог, нумізмат //Київська старовина. – 1995. – № 5. – С. 88–96.
118. Куріло О.Ю. Нариси розвитку археології в музеях України: історія, дослідники, меценати. – К., 2002. – 264 с.
119. Курінний П.П. Історія археологічного знання про Україну. – Полтава, 1994. – VI, 140 с.
120. Лаєвський С.Л., Линюк Л.П. Музей українських старожитностей В.В. Тарновського у часі і просторі //Скарбниця української культури: Зб. наук. праць. – Вип. 3. – Чернігів, 2002. – С. 5–8.
121. Линюк Л.П. Музей Чернігівської губерньської вченої архівної комісії //Родовід. – 1996. – № 2 (14). – С. 39–44.
122. Ляпушкин И.И. Днепровское лесостепное Левобережье в эпоху железа:

- археологические разыскания о времени заселения Левобережья славянами //МИА. – № 104. – М.; Л., 1961. – 382 с.
123. Ляшко С.Н. Днепрогэсовская археологическая экспедиция 1927–1932 гг. и её роль в развитии отечественной археологической науки //Проблеми археології Подніпров'я: Міжвузівський зб. наук. праць. – Дніпропетровськ, 2003. – С. 14–27.
124. Мазараки С.А. Отчёт об археологических исследованиях в Полтавской губернии в 1907 г. //Труды Четырнадцатого археологического съезда в Чернигове. – М., 1911. – Т. III. – С. 209–211.
125. Макаренко Н. Южно-русское искусство на XIV Археологическом съезде в Чернигове //Старые годы. – 1908. – № 10. – С. 637–642.
126. Макаренко М.О. Досліди на Остершині //Коротке звітання Всеукраїнського Археологічного комітету за археологічні дослідження року 1925. – 1926. – С. 61–66.
127. Макаренко М.О. Євминка //Коротке звітання Всеукраїнського Археологічного комітету за рік 1926. – 1927. – С. 84–87.
128. Макаренко М. Біля Чернігівського Спаса (археологічні дослідження року 1923) //Чернігів і Північне Лівобережжя. Огляди. Розвідки. Матеріали. – К., 1928. – С. 184–196.
129. Макаренко М.Є. Чернігівський Спас: Археологічні дослідження р. 1929. – К., 1929. – 90 с.
- 129 а. Макарова Т.И. Украшения и амулеты из лазурита у кочевников X–XI вв. //Археологический сборник Государственного Эрмитажа. – Вып. 4: Славянские древности. – Л., 1962. – С. 127–134.
130. Макарова Т.И. Поливная посуда. Из истории керамического импорта и производства Древней Руси. – М., 1967. – 128 с. – (САИ Е1-38).
131. Макарова Т.И. Перегородчатые эмали Древней Руси. – М., 1975. – 135 с.
132. Макарова Т.И. Черное дело Древней Руси. – М., 1986. – 186 с.
133. Малиневская В.М. Местная пресса конца XIX – начала XX вв. как источник по истории музейного дела на Черниговщине //Тезисы Черниговской областной научно-методической конференции, посвящённой 90-летию Черниговского исторического музея. – Чернигов, 1986. – С. 25–26.
134. Медведев А.Ф. Ручное метательное оружие (лук и стрелы, самострел) VIII–XIV вв. – М., 1966. – 182 с. – (САИ Е1-36).
135. Мельник Е.Н. Раскопки в землях лучан //Труды XI Археологического съезда в Киеве в 1899 г. – М., 1901. – Т. I. – С. 479–507.
136. Мельниковская О.Н. Племена Южной Белоруссии в раннем железном веке. – М., 1967. – 195 с.
137. Мезенцева Г.Г. Древньоруське місто Родень: Княжа Гора. – К., 1958. – 183 с.
138. Мезенцева Г.Г. Музеї України. – К., 1959. – 179 с.
139. Мезенцева Г.Г. Канівське поселення полян. – К., 1965. – 123 с.
140. Мезенцева Г.Г. Музеезнавство. – К., 1980. – 120 с.
141. Мезенцева Г.Г. Дослідники археології України. – Чернігів, 1997. – 205 с.
142. Мінжулін О.І. Реставрація творів з металу: Підручник для студентів вищих художніх навчальних закладів. – К., 1998. – 232 с.
143. Могилы лежащие около с. Свидовца //Черниговские губернские ведомости. – 1854. – № 32. – С. 226.
144. Могиланский Н.М. Музей украинских древностей В.В. Тарновского Черниговского губернского земства //Живая старина. – Пг., 1915. – № XXIII. – С. 395–408.
145. Модзалевський В.Л. Тарновські //Хроніка-2000. – 1996. – Вип. 16. – С. 175–190.
146. Мудрицька В.Г. Археологічні матеріали з колекції М.Я. Тарновського у фондах

Чернігівського історичного музею ім. В.В. Тарновського //Скарбниця української культури: Матер. ювіл. конфер., присвяч. 100-річчю Чернігів. істор. музею ім. В.В. Тарновського. – Чернігів, 1996.– С. 27–28.

147. Мудрицька М.Г. Магічні знаки на речах з Шестовиці //Середньовічні старожитності Південної Русі-України: II міжнар. студент. наук. археолог. конфер.: Тези доп. – Чернігів, 2003. – С. 59–61.

148. Мудрицька М.Г. Перстень з перлами з колекції Чернігівського обласного історичного музею ім. В.В. Тарновського //Середньовічні старожитності Південної Русі-України: Матер. Четвертої міжнар. студент. наук. археолог. конфер. – Чернігів, 2005. – С. 108–110.

149. Музееведение: Музеи исторического профиля /Под ред. Левыкина К.Ф., Хербста В. – М., 1988. – 432 с.

150. Населевец Н. Родина Тарновских //Родовід. – 1996. – № 2 (14). – С. 17–23.

151. Неділя А.І. До історії створення Чернігівського історичного музею ім. В.В. Тарновського //Скарбниця української культури: Матер. ювіл. конфер., присвяч. 100-річчю Чернігів. істор. музею ім. В.В. Тарновського. – Чернігів, 1996. – С. 3–5.

152. Николаева Т.В., Чернецов А.В. Древнерусские амулеты-змеевики. – М., 1991. – 124 с.

153. Ногін Є. Доба палеоліту на Чернігівщині (до історії вивчення) //Сіверян. літопис. – 2004. – № 4. – С. 10–16.

154. Об открытии Черниговского государственного музея //Червоний стяг (Чернігів). – 1926. – 25 березня.

155. Овсянников С.А. Частное коллекционирование в России в пореформенную эпоху (1861–1917 гг.) // Очерки истории музейного дела в России. – М., 1960. – Вып. II. – С. 66–144.

156. Онищенко В.И. К истории Черниговского исторического музея //Тезисы Черниговской областной научно-методической конференции, посвящённой 90-летию Черниговского исторического музея. – Чернигов, 1986. – С. 12–13.

157. Описание исторического музея Черниговской учёной архивной комиссии //Труды Черниговской архивной комиссии. – Чернигов, 1905. – Вып. 6. – Отд. 2. – С. 1–231.

158. Описание вещественных и письменных памятников Черниговского епархиального древлехранилища //Черниговские епархиальные известия. – 1908. – № 13. – С. 475–485; № 14. – С. 518–537; № 15. – С. 615–636.

159. Отчёт о деятельности Черниговской губернской архивной комиссии за 1896–1902 годы. – Чернигов, 1903.– 32 с.

160. Отчёт о деятельности Черниговской губернской архивной комиссии за 1911 г. – Чернигов, 1912. – 31 с.

161. Отчёт о деятельности Черниговской губернской архивной комиссии за 1912 г. – Чернигов, 1913. – 19 с.

162. Отчёт о деятельности Черниговской губернской архивной комиссии за 1914 год. – Чернигов, 1915. – 24 с.

163. Отчёт Черниговской губернской ученой архивной комиссии за 1903 год. – Чернигов, б/д.– 12 с.

164. Пассек Т.С. Периодизация трипольских поселений. – М.; Л., 1949. – МИА. – № 10. – 248 с.

165. Пеняк П.С. Д.Я. Самоквасов і археологічні з'їзди //Слов'яни і Русь у науковій спадщині Д.Я. Самоквасова: Матер. істор.-археолог. семінару, присвяч. 150-річчю від дня народження Д.Я. Самоквасова. – Чернігів, 1993. – С. 9–11.

166. Петренко В.Г. Правобережье Среднего Поднепровья в V–III вв. до н.э. – М., 1967. – 179 с. – (САИ Д 1-4).
167. Петренко О.М. Роль О. Лазаревського у формуванні колекції українських старожитностей В. Тарновського //Скарбниця української культури: Зб. наук. праць. – Чернігів, 2002. – Вип. 2. – С. 118–121.
168. П.К. Городище “Княжа Гора” (у с. Пекарей Черкасск. у.) //Киевская старина. – 1899. – Т. 64. – № 1. – АЛЮР: Случайные находки. – С. 46–47.
169. Пидопличко И.Г. Палеолитическая стоянка Чулатов-I //Советская археология. – 1940. – № 5. – С. 65–80.
170. Платонова Н.И. М.И. Артамонов – директор Института истории материальной культуры //Археологические вести. – 1999. – № 6. – С. 466–478.
171. [Про повернення із Омська експонатів Чернігівського історичного музею] // Десн. правда (Чернігів). – 1944. – 8 жовтня (№ 201).
172. Половникова С.О. Музей українських старожитностей ім. В.В. Тарновського // Родовід. – 1996. – № 2 (14). – С. 34–38.
173. Половникова С.О. Історія заснування Музею українських старожитностей ім. В.В. Тарновського мовою документів //Скарбниця української культури: Зб. наук. праць. – Чернігів, 2002. – Вип. 2. – С. 19–27.
174. Попова Т.Б., Раушенбах В.М. Археологические материалы в краеведческих музеях. – М., 1954. – 124 с.
175. Попудренко М.А. Археологічна колекція з розкопок Мезинської стоянки: Каталог. – Чернігів, 1973. – 4 с.
176. Правила XIV Археологического съезда в Чернигове в 1908 г. Протоколы заседаний Предварительного комитета. – М., 1906. – 44 с.
177. Приём собрания украинских древностей В.В. Тарновского //Киевская старина. – 1899. – Т. 67. – № 1. – АЛЮР. – С. 52.
178. Простантинова В.В. Пальчатые фибулы из фондов Черниговского и Менского музеев //Тезисы Черниговской областной научно-методической конференции, посвящённой 90-летию Черниговского исторического музея. – Чернигов, 1986. – С. 52–54.
179. Рабинович М.Г. Археологические материалы в экспозиции краеведческих музеев. Период феодализма. – М., 1961. – Ч. II. – 160 с.
180. Разгон А.М. Археологические музеи в России (1861–1917) //Очерки истории музейного дела в России. – М., 1961. – Вып. 3. – С. 190–230.
181. Рахно О.Я. О.О. Русов і становлення Музею українських старожитностей В.В. Тарновського //Скарбниця української культури: Зб. наук. праць. – Чернігів, 2002. – Вип. 3. – С. 80–86.
182. Рудаков Е. XIV Археологический съезд и тысячелетие города Чернигова. – СПб., 1908. – 46 с.
183. Ростовцев М.И. Классические и скифские древности северного побережья Чёрного моря //Избранные работы академика М.И. Ростовцева: Петербург. археолог. вестник. – СПб., 1993. – С. 25–38.
- 183 а. Родовід. – 1996. – № 2 (14). – 124 с.
184. Рыбаков Б.А. Ремесло Древней Руси. – М., 1948. – 792 с.
185. Рыбаков Б.А. Древности Чернигова //МИА. – 1949. – № 11. – С. 7–99.
186. Рыбаков Б.А. Прикладное искусство и скульптура //История культуры Древней Руси: Домонгольский период. – М.; Л., 1951. – Т. II. – С. 233–297.
187. Рыбаков Б.А. Древние русы: к вопросу об образовании ядра древнерусской народности //Советская археология. – 1953. – Т. 17. – С. 23–104.

- 187 а. Савин А.М., Семёнов А.И. Реконструкция Шестовицкого лука //Архітектурні та археологічні старожитності Чернігівщини. – Чернігів, 1992. – С. 62–66.
188. Самоквасов Д.Я. Могилы русской земли. – М., 1908. – IV, 271, IV с.
189. Самоквасов Д.Я. Раскопки северянских курганов во время XIV Археологического съезда. – М., 1916. – 104 с.
190. Седов В.В. Восточные славяне в VI–XIII вв. – М., 1982. – 327 с.
191. Семёнов-Зусер С.А. Опыт историографии скифов. – Харьков, 1947. – Ч. 1. – 191 с.
192. Сидоренко В.О. З історії обміну культурними цінностями між РРФСР та Україною //УІЖ. – 1972. – № 2. – С. 67–70.
193. Скарбниця культури. Відкриття державного музею //Робітничий шлях. – 1926. – 23 березня.
194. Скирда В.В. Археологічна наука у Харківському університеті (1805–1920 рр.): Автореф. дис. ... канд. іст. н. – К., 2000. – 18 с.
195. Словник-довідник з археології /Ред., укл. та кер. авт. кол. Гаврилюк Н.А. – К., 1996. – 431 с.
196. Смоличев П.И. Редкое открытие //Красное знамя (Чернигов). – 1924. – 17 февраля.
197. Смоличев П.И. Розкопки сіверянських могил в с. Шестовиці на Чернігівщині влітку 1925 р. //Україна. – 1926. – № 1. – С. 178–180.
198. Смоличев П.И. "Скарб" палеолітичної доби (кремінне начиння, сховане в кістці мамонта) з Мезинської палеолітичної стації //Чернігів і Північне Лівобережжя. Огляди. Розвідки. Матеріали. – К., 1928. – С. 36–41.
199. Смоличев П.И. Чернігів та його околиці за часів великокнязівських //Чернігів і Північне Лівобережжя. Огляди. Розвідки. Матеріали. – К., 1928. – С. 118–146.
200. Смоличев П. Подвійні поховання X сторіччя коло Шестовиці на Чернігівщині //Записки Чернігівського наукового товариства. – Чернігів, 1931. – Т. 1: Праці історично-краєзнавчої секції. – С. 56–64.
- 200 а. Петро Іванович Смоличев: (Біобібліогр. покажч.) /Скл. В.Г. Мудрицька, О.Є. Черненко. – Чернігів, 2007. – 14 с. – ("Історики та краєзнавці Чернігівщини"; Вип. 9).
201. Собрание древностей Н.Я. Тарновского // Киевская старина. – 1899. – Т. 64. – № 1. – АЛЮР. – С. 53–54.
202. Спицын А.А. Древности антов //Сборник отделения русского языка и словесности АН СССР: (В честь академика А.И. Соболевского). – 1928. – Т. 101. – № 3. – С. 492–495.
203. Станіцина Г.О. Петро Іванович Смоличев //Археологія. – 1992. – № 2. – С. 101–111.
204. Станкевич Я.В. Шестовицкие курганы //КСИИМК. – 1947. – Вып. 21. – С. 100.
205. Станкевич Я.В. Шестовицька археологічна експедиція 1946 р. //Археологічні пам'ятки УРСР. – К., 1949. – Т. I. – С. 50–57.
206. Станкевич Я.В. Шестовицкое поселение и могильник по материалам раскопок 1946 г. //КСИА. – 1962. – Вып. 87. – С. 6–30.
207. Супруненко О.Б. Археологічні дослідження та зібрання Лубенського музею К.М. Скаржинської: Автореф. дис. ... канд. іст. н. – К., 1997. – 24 с.
208. Супруненко О.Б. Археологія в діяльності першого приватного музею України: Лубенський музей К.М. Скаржинської. – К.; Полтава, 2000. – 392 с.
209. Суслов В.И. Атрибуция и научное описание произведений декоративно-прикладного искусства //Изучение музейных коллекций: Сб. Мин. культ. РСФСР. – № 21. – М., 1974.

210. Суслов В.И. Эрмитаж. История и современность. Перспективы //Эрмитаж. История и современность. – М., 1990. – С. 351–360.
211. Сита Л.Ф. Участь співробітників Чернігівського історичного музею у дослідженні пам'яток XII–XIII ст. біля с. Шестовиця //Скарбниця української культури: Зб. наук. праць. – Чернігів, 2002. – Вип. 2. – С. 27–31.
212. Сытая Л.Ф. Кресты из коллекции В.В. Тарновского //Славяно-русское ювелирное дело и его истоки. – СПб., 2006. – С. 151–154.
- 212 а. Сита Л.Ф. Курганні старожитності Шестовицького могильника у фондах Чернігівського історичного музею (за матеріалами досліджень XX ст.) //Русь на перехресті світів (міжнародні впливи на формування давньоруської держави) IX–XI ст.: Матер. міжнар. польового археолог. семінару. – Чернігів, 2006. – С. 167–172.
213. Сытый Ю.Н. К истории изучения Черниговского Задесенья //Проблемы археологии Южной Руси: Матер. истор.-археолог. семинара “Чернигов и его округа в IX–XIII вв.” – К., 1990. – С. 62–66.
- 213 а. Терещенко О.В. Знахідки середньовічної зброї з Княжої Гори //Середньовічні старожитності Центрально-Східної Європи. – Чернігів, 2004. – С. 116–121.
214. Тихомирова В.А. Археологические материалы в музейной экспозиции. – М., 1945. – 14 с.
215. Ткаченко М. Музейні скарби України під час Другої світової війни: евакуація на схід // Київська старовина. – 1995. – № 3. – С. 31–38.
216. Ткаченко В.В. Роль музеїв Чернігівщини в історико-краєзнавчому русі 20–30-х рр. XX ст. //Скарбниця української культури: Зб. наук. праць. – Чернігів, 2002. – Вип. 2. – С. 129–139.
217. Толочко П.П. Про приналежність і функціональне призначення діадем і барм в Древній Русі //Археологія. – 1963. – Т. XV. – С. 145–164.
218. Толочко П.П. Кочевые народы степей и Киевская Русь. – СПб., 2003. – 160 с.
219. Труды III Археологического съезда в России, бывшего в Киеве в августе 1874 года. – К., 1878. – Т. I. – 352 с.
220. Труды III Археологического съезда в России, бывшего в Киеве в августе 1874 года. – К., 1878. – Т. II. – 330 с.; Приложения. – 361 с.
221. Труды X Археологического съезда в Риге 1896 г. – Т. III. – М., 1900. – 139 с.; Протоколы. – 143 с.; Приложения. – 160 с.
222. Труды XI Археологического съезда в Киеве в 1899 г. – М., 1901. – Т. I. – 812 с.
223. Труды XI Археологического съезда в Киеве в 1899 г. – М., 1902. – 99, 265 с.; Протоколы. – 176 с.
224. Труды XII Археологического съезда в Харькове в 1902 г. – М., 1905. – Т. II. – IV, 751 с.
225. Труды XII Археологического съезда в Харькове 1902. – М., 1905. – Т. III. – VI, 427, 49 с.
226. Труды XIII Археологического съезда в Екатеринославе 1905. – М., 1905. – Т. I. – 434 с.
227. Труды XIV Археологического съезда в Чернигове. – М., 1911. – Т. III. – 469 с.; Протоколы. – 136 с.
228. Труды Московского Предварительного Комитета по устройству XIV Черниговского Археологического съезда. – М., 1906. – Вып. 1. – 90 с.
229. Труды Черниговской губернской ученой архивной комиссии. – Вып. 11. – Чернигов, 1915. – 215 с.
230. Труды Черниговского Предварительного Комитета по устройству XIV-го

Археологического съезда в г. Чернигове. – Чернигов, 1908. – 188 с.

231. Труды Черниговской губернской архивной комиссии 1897–1898. – Вып. 1. – Изд. 2. – Чернигов, 1914. – Отд. 1. – 64 с.; Отд. 2. – 48 с.

232. Труды Черниговской губернской архивной комиссии 1899–1900. – Вып. 3. – Изд. 2. – Чернигов., 1913. – 79 с.

233. Труды Черниговской губернской архивной комиссии 1902–1903. – Вып. 5. – Чернигов, 1903. – Отд. 1. – 130 с.; Отд. 2. – 128 с.

234. Труды Черниговской губернской архивной комиссии. – Вып. 6. – Чернигов, 1905. – Отд. 1. – 61 с.; Отд. 2. – 231 с.; Примечания. – 21 с.

235. Труды Черниговской губернской архивной комиссии 1906–1908. – Вып. 7. – Чернигов, б/д. – Отд. 1. – 184 с.; Отд. 2. – 127 с.

236. Труды Черниговской губернской архивной комиссии 1909–1910. – Вып. 8. – Чернигов, б/д. – 204 с.

237. Труды Черниговской архивной комиссии. – Вып. 9. – Чернигов, 1912. – 411, VI с.

238. Труды Черниговской архивной комиссии. – Вып. 10. – Чернигов, 1913. – 255 с.

239. Труды Черниговской губернской ученой архивной комиссии. – Вып. 12. – Чернигов, 1917–1918. – 137 с.

240. Уваров А.С. Что должна обнимать программа для преподавания русской археологии и в каком систематическом порядке должна быть распределена эта программа //Труды III Археологического съезда в России, бывшего в Киеве в августе 1874 года. – К., 1878. – Т. I. – С. 19–38.

241. Уварова П.С. Городища и курганы //Труды Московского Предварительного Комитета по устройству XIV Археологического съезда. – М., 1908. – Вып. 1. – С. 88.

242. Українські архівісти: Бібліографічний довідник /Упор. О.М. Коваль, І.Б. Матяш, В.С. Шандра. – К., 1999. – Вип. 1: XIX ст. – 1930-й р. – 368 с.

243. Фёдоров-Давыдов Г.А. Кочевники Восточной Европы под властью золотоордынских ханов. – М., 1966. – 274 с.

244. Формозов А.А. Материалы по истории русских музеев //Советская археология. – 1965. – № 4. – С. 278–281.

245. Формозов А.А. Страницы истории русской археологии. – М., 1986. – 240 с.

246. Франко О.О. Археологічні дослідження Федіра Кіндратовича Вовка //Археологія. – 1992. – № 2. – С. 112–119.

247. Ханенко Б.И. и В.Н. Древности Поднепровья. Кресты и образки – К., 1900. – Вып. II. – 64 с., PLXL табл.

248. Ханенко Б.И. и В.Н. Древности Поднепровья. Эпоха славянская (VI–XIII вв.) – К., 1902. – Вып. V. – 64 с., PLXL табл.

249. Худяков Ю.С. Вооружение центрально-азиатских кочевников в эпоху раннего и развитого средневековья. – Новосибирск, 1991. – 190 с.

250. Церква Богородиці Десятинна в Києві. – К., 1996. – 224 с.

251. Черненко Е.В. Скифские лучники. – К., 1981. – 167 с.

252. Черненко Е.Е. Коллекция из раскопок на Княжей Горе в собрании Черниговского исторического музея //Тезисы Черниговской областной научно-методической конференции, посвящённой 90-летию Черниговского исторического музея. – Чернигов, 1986. – С. 48–49.

253. Черненко Е.Е. Материалы из раскопок С.А. Мазараки на территории бывшей Полтавской губернии в фондах Черниговского исторического музея //Тезисы Полтавской областной научно-практической конференции, посвящённой 100-летию со дня рождения М.Я. Рудинского. – Полтава, 1987. – С. 48–50.

254. Черненко Е.Е. Раскопки в Полтавской губернии накануне XIV Археологического съезда // Охрана и исследование памятников Полтавщины: Тезисы сообщ. – Полтава, 1988. – С. 42.
255. Черненко Е.Е. Змеевики из собрания Черниговского исторического музея // Деснинские древности: Матер. межгосударст. науч. конф. “История и археология Подесенья”, посвящ. памяти брянского археолога и краеведа, засл. работника культуры РСФСР, участника Великой Отечественной войны Фёдора Михайловича Заверняева. – Брянск, 1995. – С. 79–81.
256. Черненко Е.Е. К вопросу об истории археологических музеев Чернигова конца XIX – начала XX века // 175 лет Керченскому музею древностей: Матер. междунар. конф. (27–29 июля 2001 г.). – Керчь, 2001. – С. 152–154.
257. Черненко Е.Е. Клады с Княжей Горы в фондах Черниговского областного исторического музея имени В.В. Тарновского: музееведческий и историографический аспекты // Клады: состав, хронология, интерпретация: Матер. тематической науч. конф. – СПб, 2002. – С. 109–111.
258. Черненко О.Є. Скіфський меч із фондів Чернігівського музею // Археологія. – 1990. – № 1. – С. 117–118.
259. Черненко О.Є. Давньоруські скарби Чернігівського музею // Родовід. – 1996. – № 2 (14). – С. 76–79.
260. Черненко О.Є. Доля археологічних колекцій Чернігівського історичного музею у 40-х рр. XX ст. // Скарбниця української культури: Матер. ювіл. конф., присвяч. 100-річчю Чернігів. істор. музею ім. В.В. Тарновського. – Чернігів, 1996. – С. 29–30.
261. Черненко О.Є. Гушинський скарб X ст. // Музейні читання: Матер. наук. конф. Музею істор. коштовностей України. – К., 1998. – С. 79–82.
262. Черненко О.Є. Барми з Княжої Гори (скарб 1891 р.) // Музейні читання: Матер. наук. конф. Музею істор. коштовностей України. – К., 1999. – С. 66–67.
263. Черненко О., Ясновська Л. Археологічні дослідження П.М. Добровольського на Чернігово-Сіверщині // Сіверян. літопис. – 1999. – № 5. – С. 34–40.
- 263 а. Черненко О.Є. Історія формування колекції Шестовицького могильника // Музейні читання: Матер. наук. конф. Музею істор. коштовностей України. – К., 2000. – С. 51–52.
264. Черненко О.Є. Матеріали з розкопок Д.Я. Самоквасова 1908 р. на Болдиних горах у фондах Чернігівського історичного музею // Некрополі Чернігівщини: Тези доп. міжнар. наук. конф. – Чернігів, 2000. – С. 10–12.
265. Черненко О.Є. Археологічне зібрання Музею українських старожитностей ім. В.В. Тарновського // Скарбниця української культури: Зб. наук. праць. – Чернігів, 2002. – Вип. 3. – С. 80–86.
266. Черненко О.Є. Церковне начиння з Княжої Гори в фондах Чернігівського історичного музею імені В.В. Тарновського // Музейні читання: Матер. наук. конф. Музею істор. коштовностей України. – К., 2002. – С. 97–104.
267. Черненко О.Є. Дослідження скіфських пам’яток на території Чернігівської губернії у XIX – на початку XX ст. // Сіверян. літопис. – 2002. – № 6. – С. 47–49.
268. Черненко О.Є. Колекція з городища Княжа гора в Чернігівському історичному музеї ім. В.В. Тарновського // Стародавній Коростень і слов’янські гради VIII–X ст.: Зб. наук. праць. – К., 2004. – С. 303–306.
269. Черненко О.Є. Про один тип “речей-гібридів” з розкопок Шестовицького могильника // Русь на перехресті світів (міжнародні впливи на формування Давньоруської держави) IX–XI ст.: Матер. міжнар. польового археолог. семінару. – Чернігів, 2006. – С. 555–

270. Чернігівська область. Адміністративно-територіальний поділ: Довідник. – К., 1983. – 182 с.
271. Чернігівщина: Енцикл. довідник. – К., 1990. – 1008 с.
272. Черниговское слово. – 1907. – № 264.
273. Чубур А.А. Система человек – мамонт в бассейне р. Десны. Культурная адаптация в верхнем палеолите. – Курск, 1993. – 60 с.
- 273 а. Шаповалов Г. Корабли веры. – Запорожье, 1997. – 160 с.
274. Шер Я.А. ЭВМ в музее. Реальности и проблемы //Museum. – 1982. – № 3. – С. 33–39.
275. Шекун А.В., Веремейчик Е.М. Селища IX–XIV вв. в междуречье Десны и Днепра // Чернигов и его округа в XI–XIII вв. – К., 1988. – С. 93–110.
276. Шендрик Н.І. Наконечники стріл з Княжої Гори //Праці Київського історичного музею. – К., 1958. – Вип. 1. – С. 158–174.
277. Шовкопляс И.Г. Мезинская стоянка. – К., 1965. – 326 с.
278. Шовкопляс Г.М. Сергій Андрійович Мазаракі і його колекції в збірці Національного музею історії України //До сторіччя Національного музею історії України. З історії музею та його раритетів: Тематичний зб. наук. праць. – К., 1998. – С. 29–45.
279. Шугаевский В.А. “Татарская Горка” близъ Чернигова //Труды Московского Предварительного Комитета по устройству XV Археологического съезда. – М., 1911. – С. 244–258.
280. Шугаевский В.А. Клад русских медных монет XVIII в., найденный близъ х. Глинки Стародубского уезда Черниговской губернии //Труды Черниговской архивной комиссии. – Чернигов, 1913. – Вып. 10. – С. 74–90.
281. Шугаевский В.А. О классификации бытовых древностей, находящихся в Черниговском Соединённом историческом музее //Черниговский соединённый исторический музей городской и учёной архивной комиссии в память 1000-летия летописного существования г. Чернигова: Каталог. – Чернигов, 1915. – С. 1–6.
282. Шугаевский В.А. Памяти профессора Дмитрия Яковлевича Самоквасова: новые приобретения Черниговского городского и архивной комиссии музея //Черниговское слово. – 1916. – 13, 16, 22 июля.
283. Шугаевский В.А. Монета и денежный счёт в Левобережной Украине в XVIII в.: Краткий очерк. – Чернигов, 1918. – 47 с.
284. Шугаєвський В.А. Мідяний зміювик Чернігівського музею – повторення золотої “Чернігівської гривни” //Чернігів і Північне Лівобережжя. Огляди, розвідки, матеріали. – К., 1928. – С. 223–244.
285. Шугуров Н. Памяти В.В. Тарновского // Киевская старина. – 1899. – Т. 66. – № 5. – С. 132.
286. Щавельов С.П. Українська археологія в листуванні Д.Я. Самоквасова // Археологія. – 1994. – № 1. – С. 115–131.
287. Яворницький Д.І. Тарновський //Хроніка-2000. – 1996. – Вип. 16. – С. 139–172.
288. Яковенко Э.В. Об античной коллекции в собрании Черниговского исторического музея //Тезисы Черниговской областной научно-методической конференции, посвящённой 90-летию Черниговского исторического музея. – Чернигов, 1986. – С. 47–48.
289. Яковенко Э.В. Боспорские древности из собрания Черниговского исторического музея //Вопросы истории и археологии Боспора: Межвуз. сб. науч. трудов. – Воронеж; Белгород, 1991. – С. 124–128.
290. Якубовський В.І. Скарби Болохівської землі. – Кам’янець-Подільський, 2001.

– 144 с.

291. Ясновська Л.В. Археологічна діяльність Чернігівської губернської архівної комісії // Питання вітчизняної та зарубіжної історії. – Чернігів, 1991. – С. 14–16.

292. Яцюк В.М. Шевченкіана Василя Тарновського: декілька спостережень // Скарбниця української культури: Зб. наук. праць. – Чернігів, 2002. – Вип. 3. – С. 80–86.

293. A Glossary of the Construction, Decoration and Use of Arms and Armor in all countries and in the all times by George Cameron stone. – New York, 1972. – 694 p.

294. Tallgren A.M. Enamelled Ornaments in the Valley of the Desna // Eurasia Septentrionalis antiqua. – Helsinki, 1937. – XI. – 148 p.

Рукописи праць та наукові звіти

295. Баран-Бутович С.Г. Неолітичні стації Чернігівської округи: Археологічні розшуки 1927 р.; Археологічні розшуки в басейні р. Десни в Чернігівській окрузі. 20. II. 1928 // Науковий архів Інституту археології НАН України (далі – НА ІА НАНУ). – Ф. ВУАК. – Од. зб. 116/24. – 43 арк.

296. Богаевский Б.Л., Динцес Л.А. Сведения о работе по изучению трипольской культуры и археологических разведках в районе Евминка – Бугаёвка – Выползово 27. III. 1925 // НА ІА НАНУ. – Ф. ВУАК. – Од. зб. 49/1. – 3 арк.

297. Богаевский Б.Л., Розанов А.Г., Динцес Л.А. Археологическая разведка у деревни Евминка Остёрского у. Черниговской губернии // НА ІА НАНУ. – Ф. ВУАК. – Од. зб. 49/2. – 5 арк.

298. Блительд Д.И. Отчет о раскопках в Чернигове могильника в ур. Березки в 1952 г. // НА ІА НАНУ. – Ф. експедицій 1952/11.

299. Гатцук С.А. Раскопка кургана при деревне Луговце Мглинского уезда Черниг. Губ. 12. XI. 1901 // НА ІА НАНУ. – Ф. 6. – Од. зб. 91. – 12 арк.

300. Гатцук С.А. Раскопка курганов при селе Дегтярёвке Мглинского уезда Черниг. губ., с. Чешуйки Мглинского уезда. 11. XI. 1901 г. // НА ІА НАНУ. – Ф. 6. – Од. зб. 90. – 41 арк.

301. Едомаха И.И. Черниговская экспедиция 1959 г.: Отчёт об археологической разведке в г. Мена и Менском р-не Черниговской обл. // НА ІА НАНУ. – Ф. експедицій 1959/20. – Од. зб. 3322. – 22 арк.

302. Ерёменко П. Городища в Глуховском уезде // НА ІА НАНУ. – Ф. 6. – Од. зб. 10. – 8 арк.

303. Ерёменко П. Журнал раскопок курганов в Новозыбковском уезде Черниговской губ., произведенных в 1891 году П. Ерёменко (сс. Тимановичи, Сошковичи, Любановка, Малая Топаль, Максаки, Карловка, с. Людково) (1891 г.) // НА ІА НАНУ. – Ф. 13. – Од. зб. 2-а. – 35 арк.

304. Половнікова С.О. Музей українських старожитностей ім. В.В. Тарновського. Рукопис // Чернігівський історичний музей імені В.В. Тарновського. – 51 арк.

305. Попко А.А. Археологические памятники по Десне в р-не Чернигова в 1948 г. // НА ІА НАНУ. – Ф. експедицій 1947/20. – Од. зб. 882. – 30 арк.

306. Розанов А.Г. Археологічні розвідки в околицях м. Остра на Чернігівщині. 1927 р. // НА ІА НАНУ. – Ф. ВУАК. – Од. зб. 116/40. – 3 арк.

307. Розанов А.Г. Дневник раскопок у с. Евминка в ур. “Взвоз”. // НА ІА НАНУ. – Ф. 6. – Од. зб. 24. – 179 арк.

308. Смоличев П.И. Дневник предварительного обследования открытой в м. Седневе мумификации трупов. м. Седнев. 30.I. – 3. II. 1924 г. // НА ІА НАНУ. – Ф. 6. – Од. зб. 5. – 12 арк.

309. Смолічев П.І. Доповідна записка з приводу відкриття муміфікованих трупів у м. Седневі на Чернігівщині //НА ІА НАНУ. – Ф. 6. – Од. зб. 4. – 4 арк.
310. Смолічев П.І. Доповідна записка про призначення музеїв //НА ІА НАНУ. – Ф. 6. – Од. зб. 89. – 2 арк.
311. Смолічев П.И. Дневник раскопок северянских курганов в с. Шестовице Черниговского округа, произведенных по поручению Черниговского Государственного музея летом 1925 г. //НА ІА НАНУ. – Ф. 6. – Од. зб. 24. – 179 арк.
312. Смолічев П.І. Щоденник розкопів сіверянських могил в с. Шестовиці Чернігівської округи, проведених за дорученням Чернігівського Державного музею влітку 1925 р. //НА ІА НАНУ.– Ф. 6. – Од. зб. 25. – 140 арк.
313. Смолічев П.І. Могили біля с. Шестовиці на Чернігівщині //НА ІА НАНУ. – Ф. 6. – Од. зб. 39. – 23 арк.
314. Смолічев П.І. Розкопки сіверянських могил біля с. Шестовиці Чернігівської округи в червні–липні р. 1925 (коротке звітлення). Додаток: інвентар розкопів //НА ІА НАНУ. – Ф. 6. – Од. зб. 28. – 24 арк.
315. Смолічев П.І. Розкопки сіверянських могил в с. Шестовиці улітку 1925 р. Тези доповіді //НА ІА НАНУ. – Ф. 6. – Од. зб. 29. – 9 арк.
316. Смолічев П.І. Чернігівський Державний музей. Археологічний відділ. Нарис проспекту. 1926 р. //НА ІА НАНУ. – Ф. 6. – Од. зб. 16. – 6 арк.
317. Смолічев П.І. Щоденник розкопів сіверянських могил біля с. Шестовиці на Чернігівщині. Липень–серпень 1926 р. //НА ІА НАНУ. – Ф. 6. – Од. зб. 30. – Зошит 1. – 7 арк.; Зошит 2. – 17 арк.; Зошит 3. – 54 арк.
318. Смолічев П.І. Щоденник розкопок у с. Шестовицях на Чернігівщині. 22. VII. – 30. VII. 1927 р. //НА ІА НАНУ. – Ф. 6. – Од. зб. 32. – 136 арк.
319. Смолічев П.И. с. Шестовица Черниговского округа. Исследования 1925–1927 гг. План статьи //НА ІА НАНУ. – Ф. 6. – Од. зб. 39. – 17 арк.
320. Шекун А.В. Отчёт об археологических исследованиях на территории Черниговщины в 1991 г. //НА ІА НАНУ. – Ф. експедицій 1991/56. – Од. зб. 24679. – 44 арк.

Архівні документи:

321. НА ІА НАНУ. – Ф. 6. – Од. зб. 1: Розкопки Спаського собору в Чернігові, улаштовані ВУАК під доглядом професорів М.О. Макаренка та І.В. Моргилевського в липні 1923 р. – 21 арк.
- 321 а. НА ІА НАНУ. – Ф. 6. – Од. зб. 17. – Арк. 1: Акт передачі археологічного відділу Чернігівського державного музею [від П.І. Смолічева до С.Г. Баран-Бутовича] 9. VIII. 1931 р.
322. НА ІА НАНУ.–Ф. 6. –Од. зб. 26: Малюнки олівцем: 1. Курган № 5. С. Шестовица. 12. VI. 1925 г. 2. Курган № 2. Погребение. С. Шестовица. 6. VI. 1925 г. 3. Курган № XII. Усадьба Г. Меха (II). 19. VII. 1925 г. с. Шестовица. – 3 арк.
323. НА ІА НАНУ. – Ф. 6. – Од. зб. 27: Список предметів, знайдених при розкопках курганів в с. Шестовице Черниговского округа. – 7 арк.
324. НА ІА НАНУ. – Ф. 6. – Од. зб. 31: Реєстр речей, знайдених при розкопках северянских могил возле с. Шестовицы в июле–августе 1926 г. – 6 арк.
325. НА ІА НАНУ. – Ф. 6. – Од. зб. 36: Систематизований опис речей, знайдених під час розкопок у с. Шестовиці на Чернігівщині. – 20 арк.
326. НА ІА НАНУ. – Ф. 6. – Од. зб. 38: Малюнки олівцем з різних археологічних знахідок VIII–X ст. н.е. (частина копій малюнків з видань Montelius, Arne та ін.). – 14 арк.
327. НА ІА НАНУ. – Ф. 6. – Од. зб. 41: Альбом – 8 таблиць з 67 фото різного розміру

з розкопок в с. Шестовиці. – 8 арк.

328. НА ІА НАНУ. – Ф. 6. – Од. зб. 84: Относительно форм и происхождения так называемых варяжских, или финских мечей, найденных в русских курганах. – 2 арк.

329. НА ІА НАНУ. – Ф. 6. – Од. зб. 102: Археологическая комиссия препроводила в предварительный комитет 156 предметов, добытых в 1906 г. С.А. Гатцуком из раскопок курганов в Луговце Мглинского уезда и из городищ Чешуйковского, Мглинского, Ворменского, Воробенинского, Барыцкого. – 28 арк.

330. НА ІА НАНУ. – Ф. 13. – Од. зб. 56: Перечневая опись предметам древности, доставленным П.М. Ерёмком из раскопок 1894 г., произведенных в Суражском уезде Черниговской губ. и переданным в Имп. ун-т Св. Владимира. – 16 арк.

331. НА ІА НАНУ. – Ф. 13. – Од. зб. 60: Опись (судебная) движимого имущества, принадлежащего умершему дворянину Николаю Яковлевичу Тарновскому. Г. Киев IX – X 1898 г. – 16 арк.

332. НА ІА НАНУ. – Ф. ВУАК. – Од. зб. 40: Реставраційні роботи в Чернігові (Спаський собор, Єлицька ц-ва, Іллінська ц-ва). 10. IV. 1925 р. – 10. III. 1930 р. – 50 арк.

333. НА ІА НАНУ. – Ф. ВУАК. – Од. зб. 46/24: Чернігівський музей. Опис археологічних розкопок та список наукових співробітників музеїв Чернігівщини. 4. IV. 1925 р. – 2 арк.

334. Інститут історії матеріальної культури Російської Академії наук. – Ф. 1. – Од. зб. 39: О раскопках Черниговской учёной архивной комиссии. – 11 арк.

335. Державний архів Чернігівської області (далі – ДАЧО). – Ф. Р 593. – Оп. 1. – Од. зб. 742: Заявление действительного члена Петроградского археологического института Шугаевского В. об определении его на свободную должность заведующим I Советским музеем в г. Чернигове. – 1 арк.

335 а. ДАЧО. – Ф. 140. – Оп. 1. – Од. зб. 44: Документи на передавання музею поміщика В.В. Тарновського земству.

335 б. ДАЧО. – Ф. Р 593. – Оп. 1. – Од. зб. 1171: О целесообразности возвращения музейных ценностей, найденных при раскопках в Черниговской губернии, в музеи города Чернигова. – 8 арк.

336. ДАЧО. – Ф. Р 3011. – Оп. 1. – Од. зб. 7: Автобиография Баран-Бутовича С.Г. – 10 арк.

337. ДАЧО. – Ф. Р 3011. – Оп. 1. – Од. зб. 25: Переписка профессора Баран-Бутовича С.Г. с уголовно-кассационной коллегией Верховного Суда УССР по вопросу обвинения его в буржуазном национализме. – 10 арк.

338. ДАЧО. – Ф. Р 3011. – Оп. 1. – Од. зб. 27: Переписка Баран-Бутовича С.Г. с Народным комиссариатом просвещения по вопросу обвинения его в буржуазном национализме. – 1 арк.

339. ДАЧО. – Ф. Р 3011. – Оп. 1. – Од. зб. 28: Переписка Баран-Бутовича С.Г. с худрепмасом об изготовлении муляжей для Черниговского государственного исторического музея. – 2 арк.

340. ДАЧО. – Ф. Р 3011. – Оп. 1. – Од. зб. 30: Переписка профессора Баран-Бутовича С.Г. с ЦК союза политпросветработников по обвинению в буржуазном национализме при построении экспозиции в Черниговском государственном музее. – 17 арк.

341. ДАЧО. – Ф. Р 3011. – Оп. 1. – Од. зб. 31: Переписка Баран-Бутовича С.Г. с научным сотрудником археологической комиссии Белорусской Академии наук Поликарповичем о четвертичных животных. – 3 арк.

342. ДАЧО. – Ф. Р 3011. – Оп. 1. – Од. зб. 32: Переписка Баран-Бутовича с Всеукраинской Академией наук о финансировании археологической экспедиции. – 2 арк.

343. ДАЧО. – Ф. Р 3011. – Оп. 1. – Од. зб. 37: Список литературы для экспозиции

Черниговского государственного музея. – 7 арк.

344. ДАЧО. – Ф. Р 3011. – Оп. 1. – Од. зб. 41: Список экспонатов, планов, карт, чертежей Черниговского государственного исторического музея. – 1 арк.

345. ДАЧО. – Ф. Р 3011. – Оп. 1. – Од. зб. 42: Список экспонатов, найденных при раскопках на Черниговщине. – 3 арк.

346. ДАЧО. – Ф. Р 3011. – Оп. 1. – Од. зб. 44: Список неолитических стоянок, выявленных на территории Черниговщины. – 2 арк.

347. ДАЧО. – Ф. Р 3011. – Оп. 1. – Од. зб. 45: Список диаграмм, рисунков, фотоснимков, необходимых для Черниговского исторического музея, со сжатым объяснением их. – 2 арк.

348. ДАЧО. – Ф. Р 3011. – Оп. 1. – Од. зб. 52: Рассчёт стоимости археологической экспедиции, перспективы её дальнейшей работы и выписки из учебников по истории феодализма. – 3 арк.

349. ДАЧО. – Ф. Р 3011. – Оп. 1. – Од. зб. 54: Чертежи и научное объяснение экспонатов Черниговского государственного исторического музея. – 11 арк.

350. ДАЧО. – Ф. Р 3011. – Оп. 1. – Од. зб. 64: Описание Баран-Бутовичем керамики, найденной во время археологических раскопок в 1927 г. на Высокой гряде (болото “Рогозное” между Анисовом и Напровкой). – 6 арк.

351. ДАЧО. – Ф. Р 3011. – Оп. 1. – Од. зб. 65: Описание костей мамонта, найденных в г. Чернигове 26 марта 1929 года. – 10 арк.

352. ДАЧО. – Ф. Р 3011. – Оп. 1. – Од. зб. 66: Научное исследование предледникового периода на Черниговщине. – 17 арк.

353. ДАЧО. – Ф. Р 3011. – Оп. 1. – Од. зб. 67: Научное описание неолитической стоянки в с. Анисов Черниговского района Черниговской области. – 3 арк.

354. ДАЧО. – Ф. Р 3011. – Оп. 1. – Од. зб. 68: Научное объяснение экспонатов, обнаруженных при раскопках на Черниговщине. – 4 арк.

355. ДАЧО. – Ф. Р 3011. – Оп. 1. – Од. зб. 73: Научное объяснение видов экспозиции Черниговского государственного исторического музея. – 7 арк.

356. ДАЧО. – Ф. Р 3011. – Оп. 1. – Од. зб. 74: Научное описание реэкспозиции отделов Черниговского государственного исторического музея. – 9 арк.

357. ДАЧО. – Ф. Р 3011. – Оп. 1. – Од. зб. 76: Научное описание экспозиционной темы Черниговского государственного исторического музея “Установление феодальных отношений на Руси X–XIII ст.” – 4 арк.

358. ДАЧО. – Ф. Р 3011. – Оп. 1. – Од. зб. 78: Научная разработка экспозиции Черниговского государственного исторического музея на тему “Украина-Русь IX–XIII ст.” – 3 арк.

359. ДАЧО. – Ф. Р 3011. – Оп. 1. – Од. зб. 80: Научное описание отдела истории Украины Черниговского государственного исторического музея. – 5 арк.

360. ДАЧО. – Ф. Р 3011. – Оп. 1. – Од. зб. 82: Научное описание экспонатов, найденных при раскопках на Черниговщине. – 20 арк.

361. ДАЧО. – Ф. Р 3011. – Оп. 1. – Од. зб. 83: Научное описание археологических раскопок на Черниговщине. – 23 арк.

362. ДАЧО. – Ф. Р 3011. – Оп. 1. – Од. зб. 88: Описание научного значения Черниговского государственного музея. – 12 арк.

363. ДАЧО. – Ф. Р 3011. – Оп. 1. – Од. зб. 89: Описание экспонатов Черниговского государственного исторического музея, обнаруженных во время археологических раскопок. – 8 арк.

364. ДАЧО. – Ф. Р 3011. – Оп. 1. – Од. зб. 90: План работы и научное описание

Черниговского государственного исторического музея. – 50 с.

365. ДАЧО. – Ф. Р 3011. – Оп. 1. – Од. зб. 92: Ориентировочный план и научное описание экспозиции отдела “Первобытное общество” Черниговского государственного исторического музея. – 7 арк.

366. ДАЧО. – Ф. Р 3011. – Оп. 1. – Од. зб. 93: Описание экспозиции отдела Черниговского государственного музея. – 9 арк.

367. ДАЧО. – Ф. Р 3011. – Оп. 1. – Од. зб. 96: Схема отдела “Первобытное общество”. – 1 арк.

368. ДАЧО. – Ф. Р 3011. – Оп. 1. – Од. зб. 97: Дневник археологических раскопок С.Г. Баран-Бутовича с научным описанием неолитических стоянок, расположенных на территории Черниговщины. – 12 арк.

369. ДАЧО. – Ф. Р 3011. – Оп. 1. – Од. зб. 98: Проект экспозиции Черниговского Государственного исторического музея. – 32 арк.

370. ДАЧО. – Ф. Р 3011. – Оп. 1. – Од. зб. 101: Разработка экспозиции по отделу первобытного общества Черниговского Государственного исторического музея. – 4 арк.

371. ДАЧО. – Ф. Р 3011. – Оп. 1. – Од. зб. 102: Разработка экспозиции отдела феодализма Черниговского Государственного музея. – 18 арк.

372. Документы на поступление в ЧИМ экспонатов за 1943–1945 гг. – 1950 гг. (вернувшихся из эвакуации и вновь прибывших), а также различные документы этих лет (№ 1). – 600 арк. //Архів відділу фондів Чернігівського історичного музею імені В.В. Тарновського (далі – АФ ЧИМ).

373. Документы, связанные с реэвакуацией музея из Чкалова и Уфы в 1944 г. – 163 арк. //АФ ЧИМ.

374. Инвентарна книга № 1. Чернігівський Державний історичний музей. – 80 арк.

375. Перечень имущества ЧИМ, уничтоженного немецко-фашистскими захватчиками во время налёта фашистской авиации перед занятием ими Чернигова в августе 1941 года, во время оккупации путём сбрасывания зажигательных бомб и также путём разграбления немецко-фашистами культурных ценностей музея. – 1946 р. – 50 арк. //АФ ЧИМ.

376. Акт предварительного осмотра вагона № 711507. – 2 арк. //АФ ЧИМ.

377. Акт від 15 жовтня 1943 р. – 1 арк. //АФ ЧИМ.

378. Акт от 8 сентября 1944 г. – 1 арк. //АФ ЧИМ.

379. Акт от 22 декабря 1946 г. – 1 арк. //АФ ЧИМ.

380. Акт от 2 мая 1948 г. 2 дня. – 1 арк. //АФ ЧИМ.

381. Акт приёма и передачи реэвакуированных ценностей ЧГИМ от 7-го сентября 1944 г. – 3 арк. //АФ ЧИМ.

382. Дело № 34. Описание 7-ми ящиков с предметами музея В.В. Тарновского, полученные Гринченко Б.Д. от Киевского общества Древностей, перевезенные в Чернигов и переданные душеприказчику Тарновского – Уманцу Ф.М. в 1899 г. – 30 арк. //АФ ЧИМ.

383. Наказ № 682 по Комітету в справах культурно-освітніх установ при Раді Міністрів УРСР від 5 червня 1952 р. – 2 арк. //АФ ЧИМ.

384. Записка до колекції археологічних матеріалів з с. Гориця Менського р-ну Інв. № А 90. – 1 арк. //АФ ЧИМ.

385. Центральний державний історичний архів України в м. Києві. – Ф. 166. – Оп. 6 – Од. зб. 2740. – Арк. 5: Лист Чернігівського державного музею до Наркомату освіти УСРР з проханням нагородити краєзнавця с. Гориці Ф.Г. Любенка. 8.VII.1928 р.

Список скорочень:

АЛЮР – Археологическая летопись Южной России

ВУАК – Всеукраїнський археологічний комітет

КСИА – Краткие сообщения Института археологии АН УССР

КСИИМК – Краткие сообщения Института истории материальной культуры

МИА – Материалы Института археологии

САИ – Свод археологических источников

УІЖ – Український історичний журнал

**Реєстр археологічних колекцій Чернігівського історичного музею
імені В.В. Тарновського, що надійшли наприкінці ХІХ –
у першій половині ХХ ст. (до 1948 р.)**

Відомості у реєстрі подаються у порядку сучасних інвентарних номерів. Дробові інвентарні номери означають, що під одним порядковим номером зареєстрована ціла колекція. Цифра після косої риски (/) – номер колекційного опису. Предмети в колекціях, облікованих після 1985 р., мають окремі номери.

№ п/п	Місце знахідки предметів (пам'ятка, прив'язка за сучасним адміністративним поділом)	Інв. №	Збирачі колекції	Час формування колекції	Музейне зібрання, де сформувалась колекція
1	2	3	4	5	6
1	Група пам'яток поблизу с. Гориця Менського району	А 1/1	Ф. Любенко, інші мешканці с. Гориця	Початок ХХ ст.	Музей українських старожитностей В.В. Тарновського
2	Мізинська стоянка, с. Мезин Коропського району	А 2/2	П.М. Добровольський	1907 р.	Музей Чернігівської архівної комісії
3	Курганный могильник, с. Шестовиця Чернігівського району	А 3/3	П.І. Смолічев	1925–1927 рр.	Чернігівський державний музей
4	Група пам'яток в ур. Татарська Гірка між селами Анисів та Підгірне Чернігівського району	А 4/4	П.М. Добровольський, В.А. Шугаєвський, Є.О. Корноухов, О.П. Шотт	1909–1910 рр.	Музей Чернігівської архівної комісії
5	Городище Княжа Гора, с. Пекарі Канівського району Черкаської області	А 5/5	М.Ф. Біляшівський, В.В. Тарновський	1891–1892 рр.	Музей українських старожитностей В.В. Тарновського
6	Курганный могильник в ур. Берізки, м. Чернігів	А 6/6	Д.Я. Самоквасов	1908 р.	Музей Чернігівської архівної комісії
7	Поселення в ур. Узвіз та інш., с. Євминка Козелецького району	А 7/7	К.А. Ставровський, А.Г. Розанов	Початок ХХ ст.	Музей Чернігівської архівної комісії
8	Невідоме (“Матеріали верхнеспалеолітичної стоянки біля с. Пушкарі Новгород-Сіверського району і матеріали сіверян VIII–IX ст.”)*	А 8/8	Невідоме	1948 р.	Чернігівський державний музей
9	Городища Колядин I та Колядин II, с. Буда Корюківського району	А 9/9	Ю.Г. Гендуне	1904 р.	Музей Чернігівської архівної комісії
10	Невідоме (“Фрагменти посуду трипільської культури з Лутави і Виповзова Остерського району”)	А 10/10	Невідоме	1948 р.	Чернігівський державний музей
11	Невідоме (“Довоєнні знахідки в Чернігові”)	А 11/11	Невідоме	1948 р.	Чернігівський державний музей

1	2	3	4	5	6
12	Невідоме (“Кремневі знаряддя праці доби палеоліту зі Ст. Білоуса, Півців, Ріпок, Лизунової Рудні, Количівки, бол. Рогізне”)	А 12/12	Невідоме	1948 р.	Чернігівський державний музей
13	Група пам’яток, с. Гушин Чернігівського району	А 13/13	В.В. Нерода	Початок ХХ ст.	Музей Чернігівської архівної комісії
14	Група пам’яток, с. Ст. Білоус Чернігівського району	А 14/14	К. Строгий	Початок ХХ ст.	Музей Чернігівської архівної комісії
15	Курганний могильник, с. Вороніж Шосткинського району Сумської області	А 15/15	І.С. Абрамов	1908 р.	Музей Чернігівської архівної комісії
16	Невідоме (“Довоєнні знахідки в Чернігові”)	А 16/16	Невідоме	1948 р.	Чернігівський державний музей
17	с. Миколаївка (?)	А 17/17	Невідоме		Чернігівський державний музей
18	Невідоме (“Матеріали великокнязівської доби із знахідок у Чернігові”)	А 18/18	Невідоме	1948 р.	Чернігівський державний музей
19	Курганний могильник, ур. Болдині Гори в Чернігові	А 19/19	Д.Я. Самоквасов	1908 р.	Музей Чернігівської архівної комісії
20	Пам’ятки античного часу, м. Керч та Севастополь АР Крим	А 20/20	В.М. Оліферов, В.М. Кузьменко	1898, 1905 рр.	Музей Чернігівської архівної комісії
21	Курганні могильники та городища, Мглинський та Суразький райони Брянської області Російської Федерації	А 21/21	В.І. Соханський, С.А. Гатцук	Початок ХХ ст.	Музей Чернігівської архівної комісії
22	Курганний могильник, с. Табаївка Чернігівського району	А 22/22	П.М. Добровольський	1904 р.	Музей Чернігівської архівної комісії
23	Спаський собор, м. Чернігів (скарб прикрас)	Арх 323, 324	М.О. Макаренко	1923 р.	Музей Чернігівської архівної комісії
24	Кургани, с. Плавинищу, х. Сербин (?) Роменського району Сумської області	Арх 51, 59, 60, 77, 78	С.А. Мазаракі	1907 р.	Музей Чернігівської архівної комісії
25	Територія курганного могильника, с. Гушин Чернігівського району (скарб прикрас)	Арх 293–300, 1093	Невідоме	30-і рр. ХХ ст.	Чернігівський державний музей
26	Стоянка Чулатів-І, с. Чулатів Новгород-Сіверського району	Б/н	І.Г. Підоплічко	1935 р.	Чернігівський державний музей
27	Стоянка (?), с. Пушкарі Новгород-Сіверського району	Б/н	П.І. Борисковський?	1937–1938 рр.	Чернігівський державний музей

* В матеріалах колекції речі доби раннього заліза та Київської Русі відсутні.

Витяг з “Программы для собирания сведений археологических, исторических и этнографических по Черниговской губернии”

Для изучения Черниговской губернии в отношении археологическом, историческом и этнографическом сделано уже довольно много. Но ещё более предстоит сделать в этом отношении. Есть уголки, ещё вовсе не обследованные... Эти проблемы в исследовании губернии являются результатом отчасти отсутствия в прежнее время органа, который направлял бы внимание людей на эти исследования, отчасти малочисленностью в прежнее время, в глухих уголках губернии, культурных людей, которые понимали бы важность сих исследований и наблюдений.

В настоящее время недостаток организации отчасти устранён: Черниговская губернская учёная архивная комиссия ещё при учреждении своём в 1896 году поставила себе задачу – собирать, хранить и исследовать всё то, что характеризует быт, мировоззрение и судьбы края. Комиссия теперь надеется объединить интересующихся этим делом людей нашей губернии. Другой недостаток – также в последние годы значительно уменьшился, с успехами просвещения. Комиссия рассчитывает на деятельное сотрудничество всех лиц, входящих в постоянное общение с сельским населением: духовенства, землевладельцев, народных учителей, врачей, фельдшеров, грамотных сельских обывателей, вообще же всех, кто имеет возможность придти на помощь комиссии в деле исследования нашей губернии...

Предлагаемая программа составлена членами Черниговской архивной комиссии, которые отчасти руководствовались подобными работами своих предшественников. Теперь предстоит позаботиться о наибольшем распространении этой программы среди лиц, которые могли бы ответить на поставленные вопросы. И в этом отношении комиссия надеется на помощь своих сотрудников, или корреспондентов, каждому из них имеется в виду послать два экземпляра программы, из которых один по частям, или в целом составе комиссия просит передать лицам, которые согласятся собирать сведения хоть по какому либо одному отделу программы.

Общие указания

Обширность предлагаемой программы не должна смущать гг. корреспондентов, так как от них не требуется дать ответы на все вопросы программы.

Конечно, полнота сведений весьма желательна, но архивная комиссия будет благодарна и за заполнение хотя бы некоторых отделов программы, и даже за ответы на некоторые только вопросы её, лишь бы доставляемые сведения были верными и точными...

Древности археологические и исторические

1. Не находят ли в данной местности каменных молотков, стрел (громовых), костяных стрел, игл, костей огромных животных (мамонта), медных и бронзовых топориков, колец и других украшений.

2. Нет ли песчаных бугров-кучугур, песчаных отмелей на берегах рек, на которых находят каменные и костяные стрелы, скребки, иглы и т.п.

3. Не находят ли кладов (монет), старинного оружия (мечей, копий, кольчуг, ружей).

4. Нет ли пещер, ходов; если пещера скалистая, то нет ли в ней знаков, или изображений.

5. Нет ли городищ, городков, где расположены, у какой реки, болота, урочища; возле какого поселения, какая форма и величина городища.

6. Нет ли в данной местности валов, рвов и других насыпей.

7. Нет ли возле городка и городища курганов (могил). Есть ли вообще курганы; как расположены курганы: группой, сколько в группе, или курганы разбросаны в известном расстоянии друг от друга; в каком направлении идут курганы. Что находят в курганах при разрытии или распаивании (золу, уголья, кости, черепки, оружие), как называются курганы (могилы).

8. Как называется село, не называлось ли оно раньше иначе; не было ли оно переведено с другого места; нет ли сведений, преданий о первых поселенцах.

9. Как называются концы (кутки) села; речки, криницы, озера, болота, урочища; нет ли речушек и следов поселений возле них: какие предания и поверия связаны с перечисленными предметами; нет ли преданий о первых поселенцах концов (кутков) села.

10. Нет ли развалин крепостей, замков, развалин монастырей, монастырских зданий, садов, старых кладбищ, опустевших сёл (селищ), старинных надгробных каменных крестов, памятников с надписями.

18. Нет ли среди поселян преданий и рассказов о прежних и старинных временах: о князьях, татарских нападениях, казаках...

(Труды Черниговской губернской архивной комиссии. Вып. 5. – Чернигов, 1903. – Отд. 1. – С. 33–39.)



Рис. 1. Табайвський могильник. Матеріали з розкопок кургану першої групи 1904 р. Бронза.



Рис. 2. Ур. Болдині Гори в Чернігові. Матеріали з розкопок курганів 1908 р. 1-3 – скло; 4-7 – сердолік; 8, 9 – залізо.

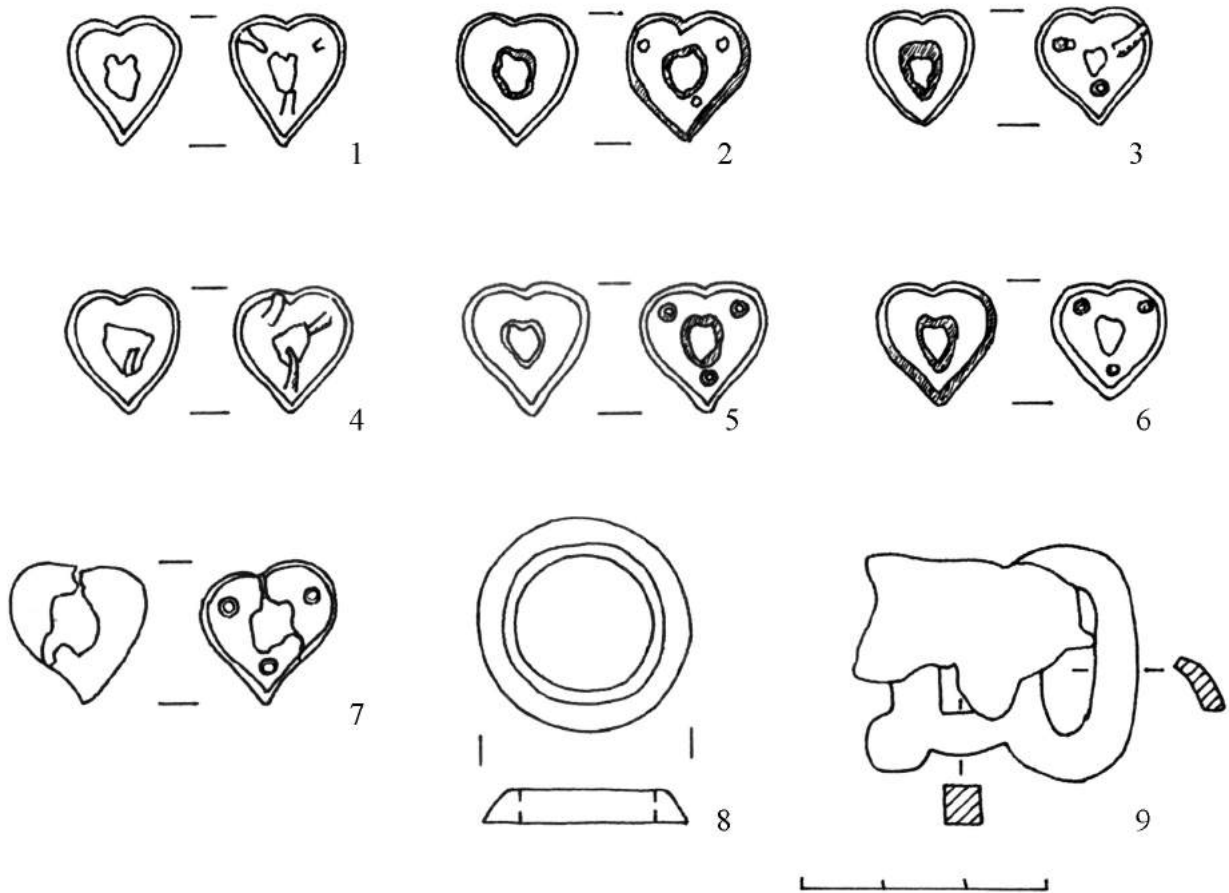

Рис. 3. Ур. Татарська Гірка. Випадкові знахідки; матеріали з розкопок 1910 р.
 1-8 – бронза; 9 – камінь; 10, 11 – скло; 12 – залізо.

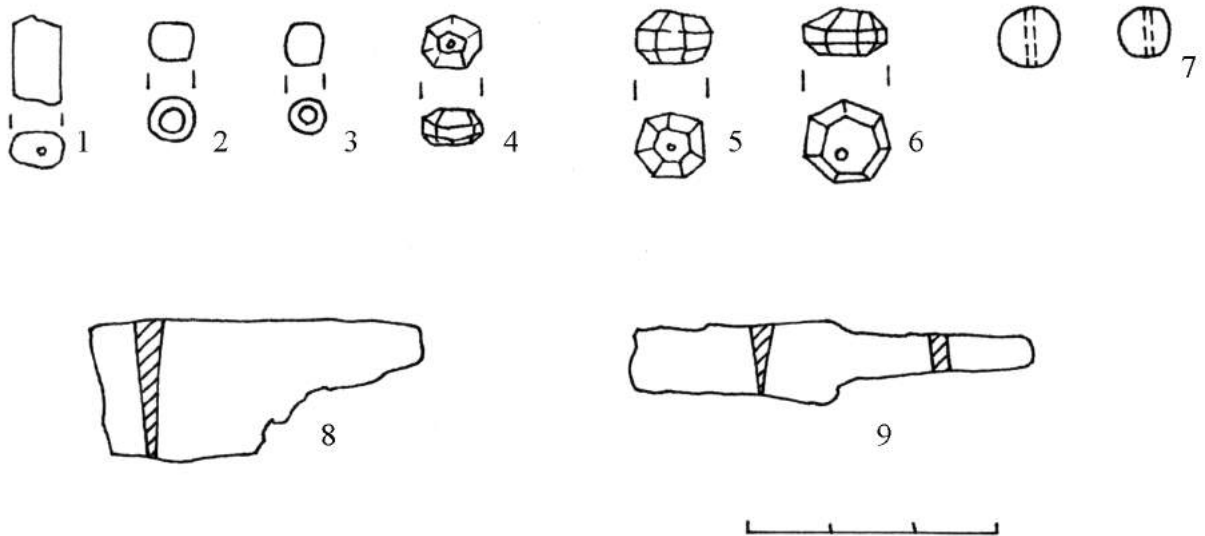

Рис. 4. Ур. Берізки в Чернігові. Матеріали з розкопок курганів 1908 р.
1-17 – бронза; 18-22 – залізо.

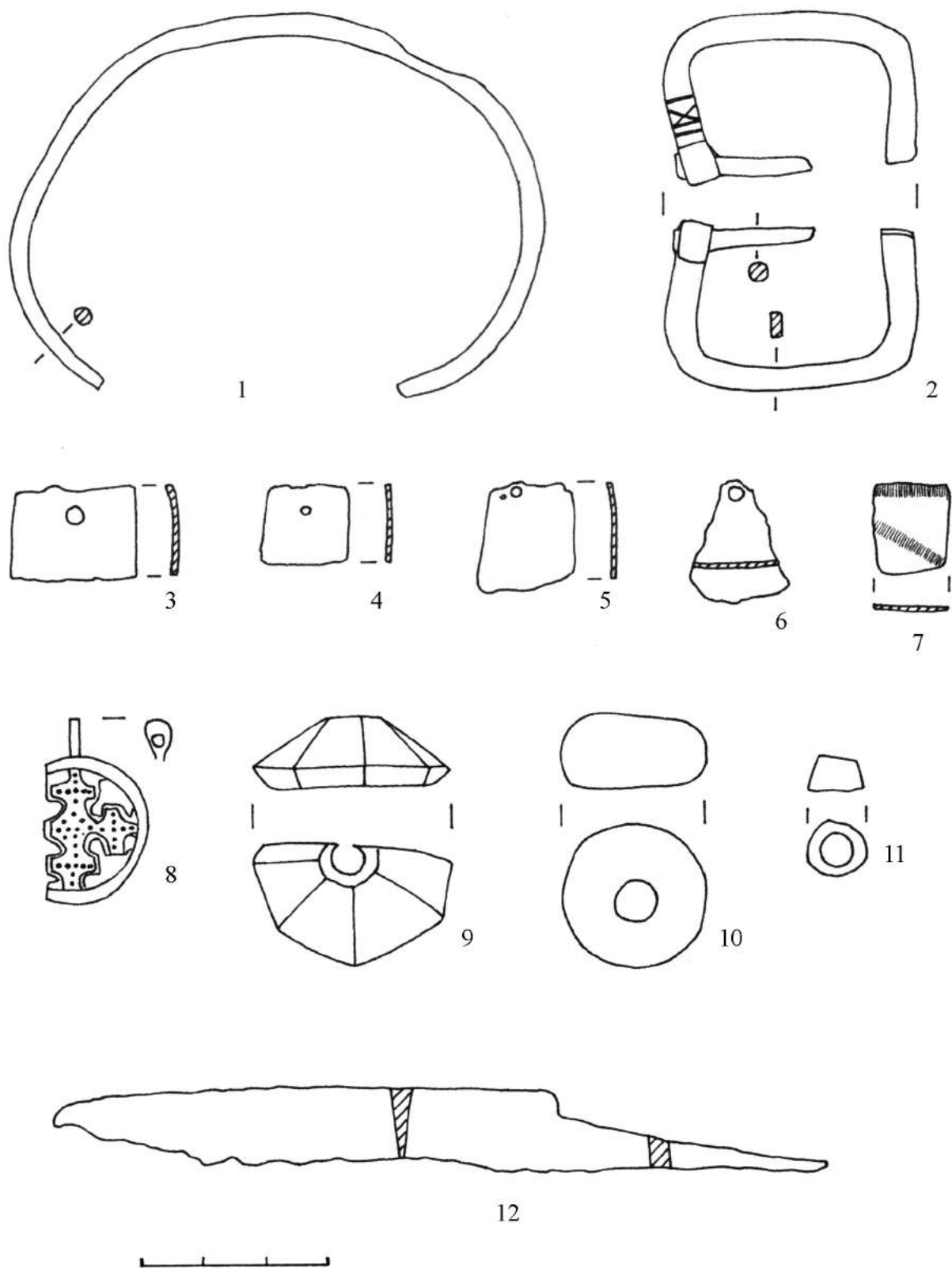

*Рис. 5. Мглинський та Суразький повіти Чернігівської губернії.
Матеріали з розкопок курганів. Прикраси. Бронза.*

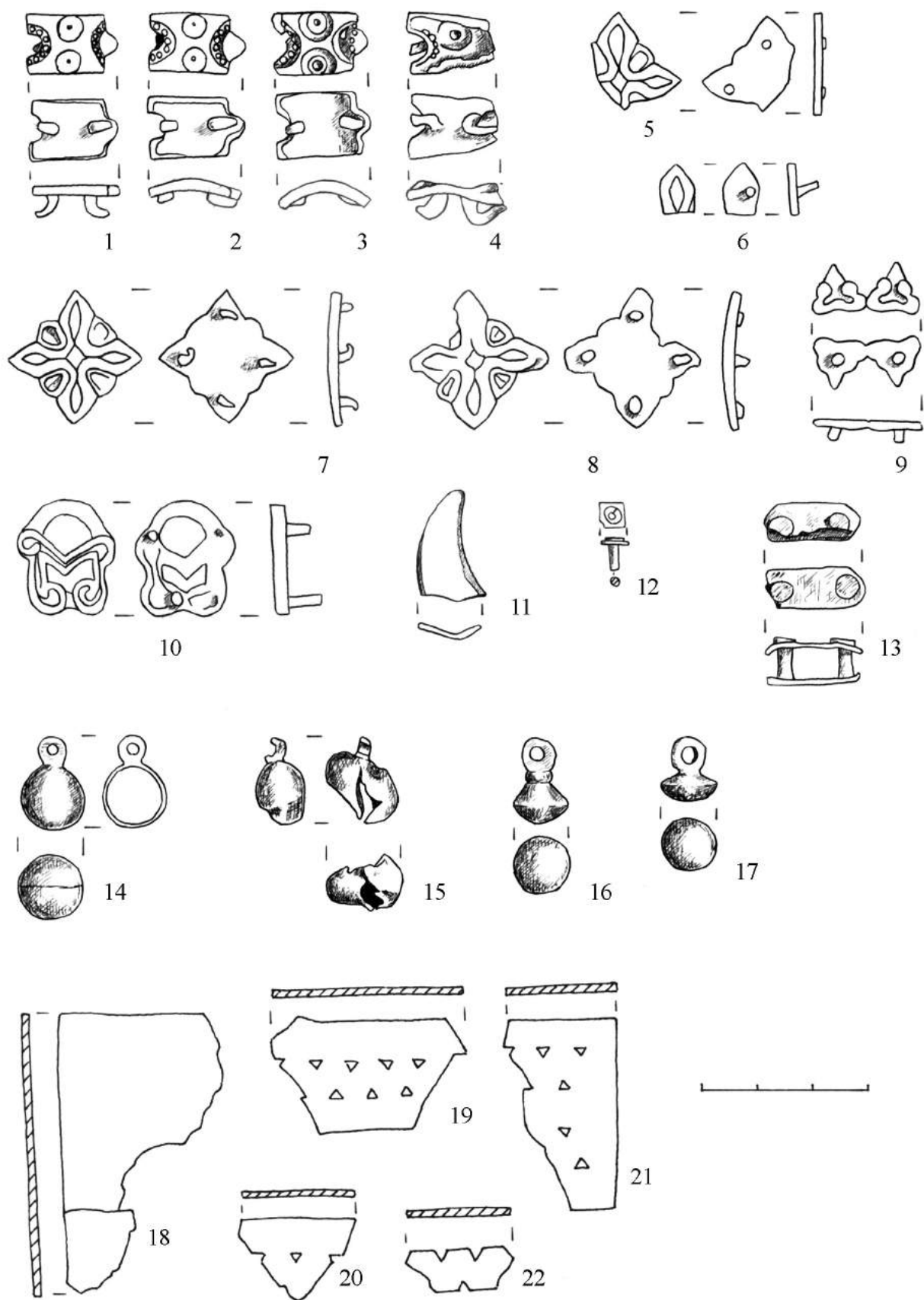
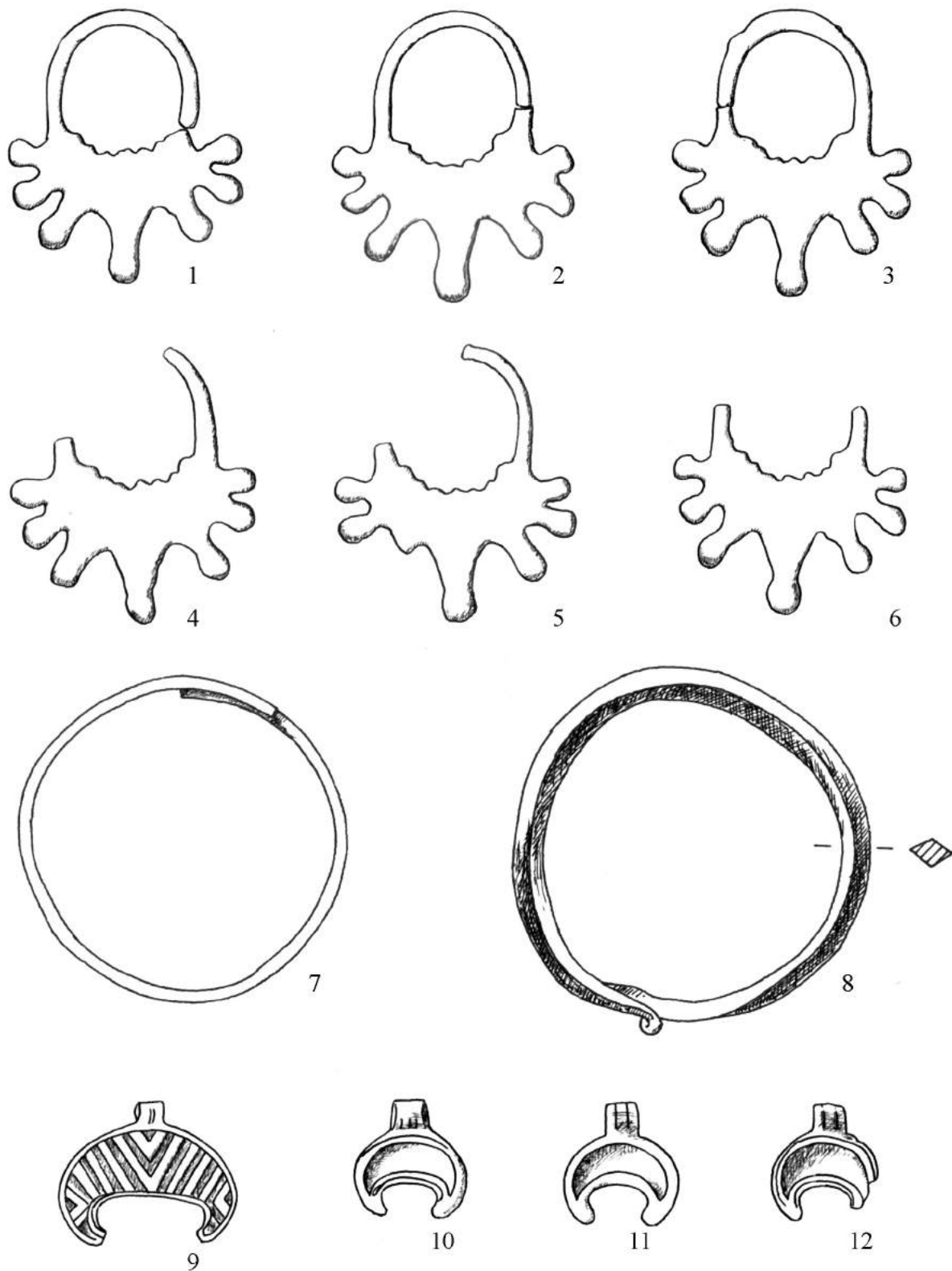

Рис. 6. Мглинський та Суразький повіти Чернігівської губернії.
 Матеріали з розкопок курганів. 1–8, 11–14 – бронза; 9, 10 – камінь.



Рис. 7. с. Плавинище, х. Сербин. Матеріали з розкопок курганів.
 1, 3, 4 – бронза; 2 – кістка; 5 – скло; 6 – залізо.

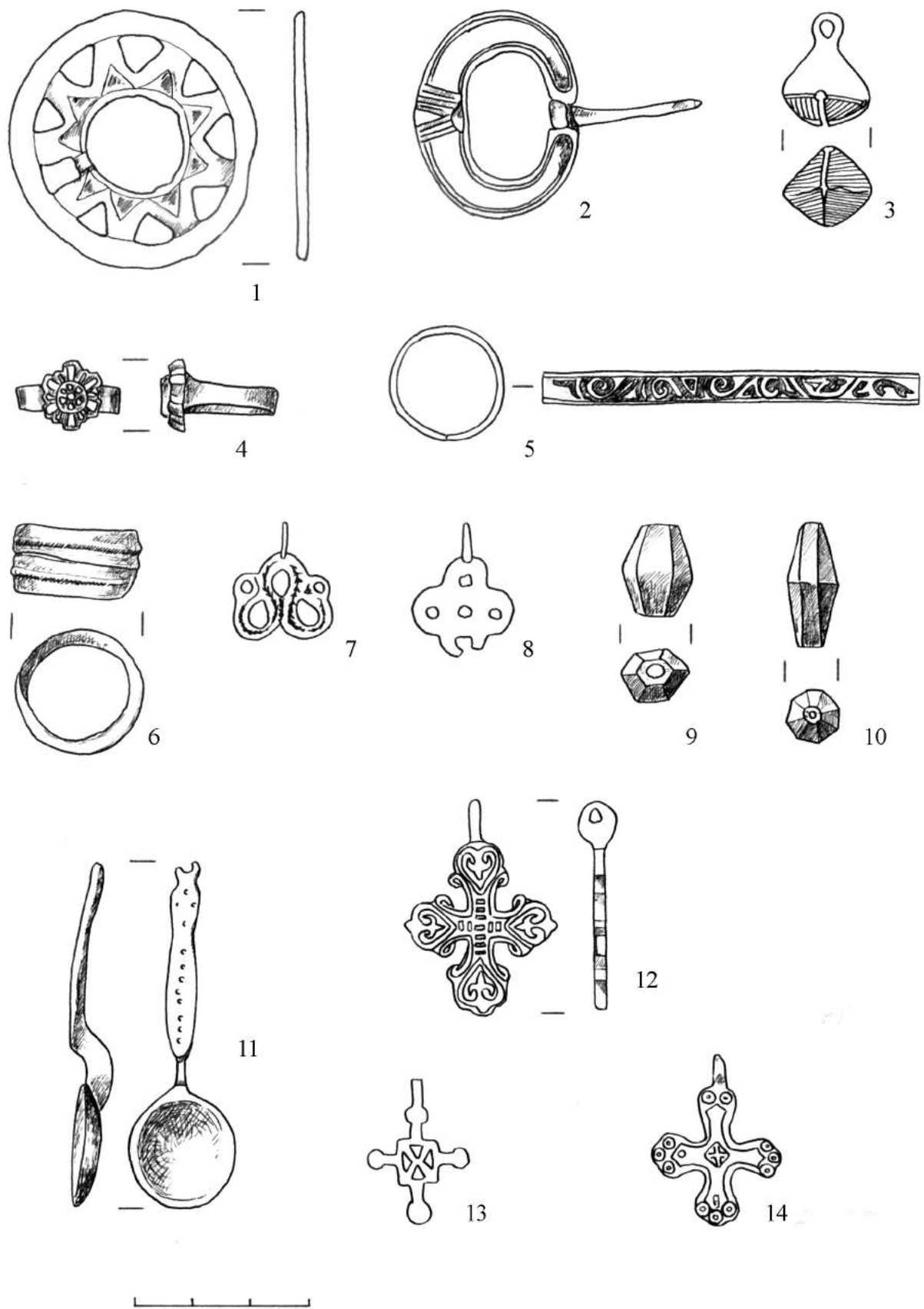

Рис. 8. Княжа Гора. Вістря списів. Залізо.

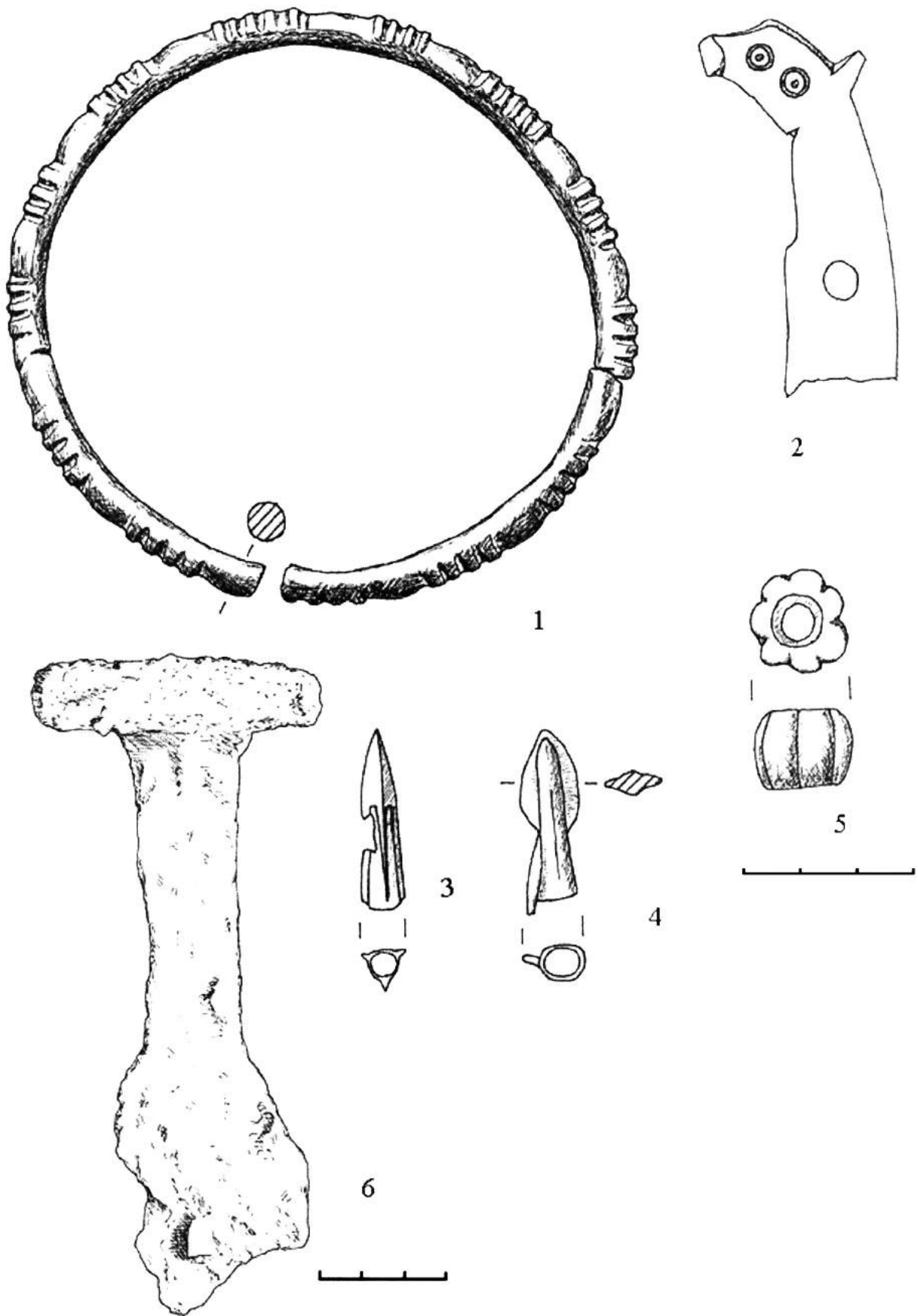

Рис. 9. Княжа Гора. Вістря списів. Залізо.

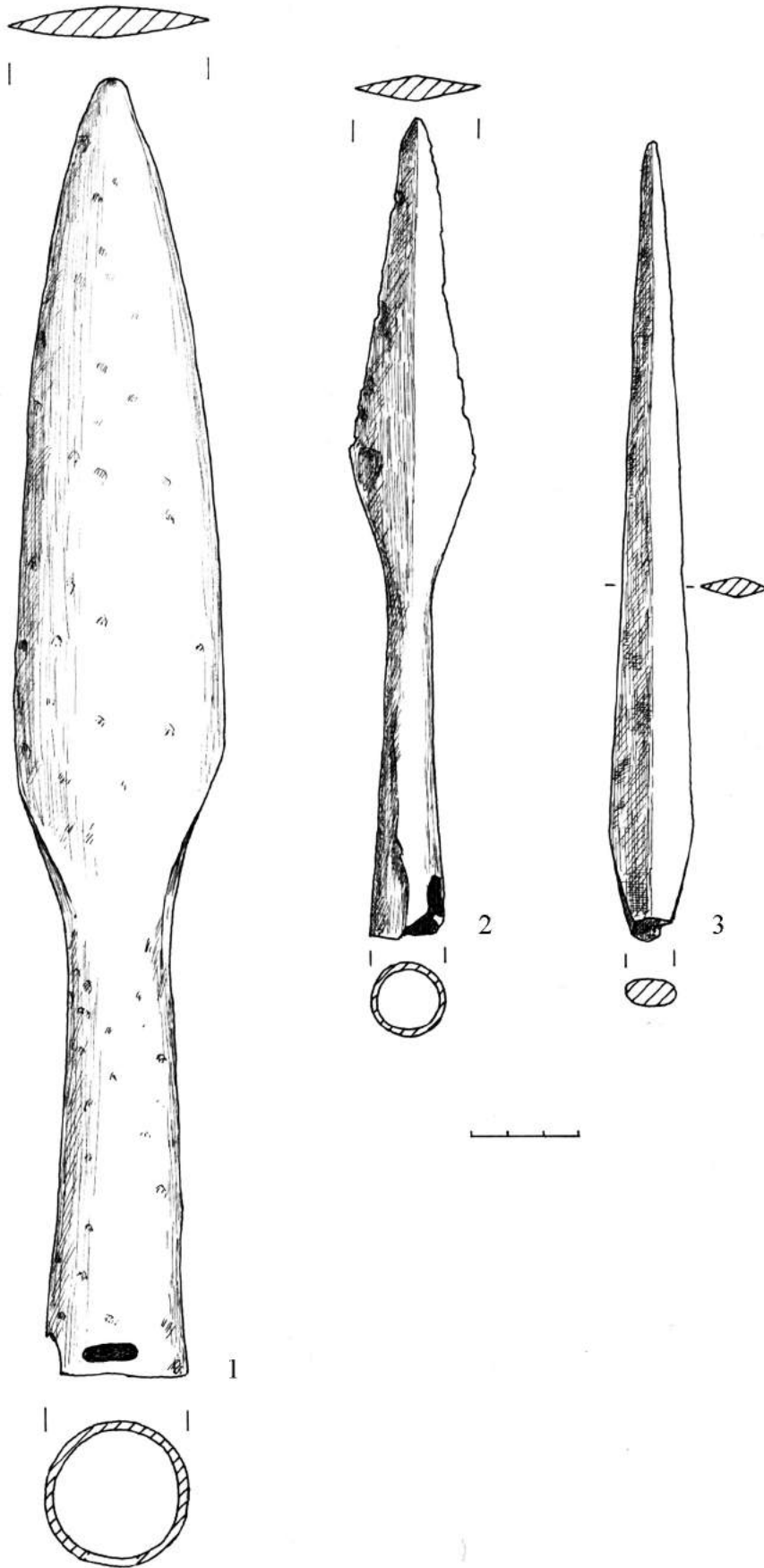

*Рис. 10. Княжа Гора. Предмети військового спорядження.
1-6 – залізо; 7 – бронза.*

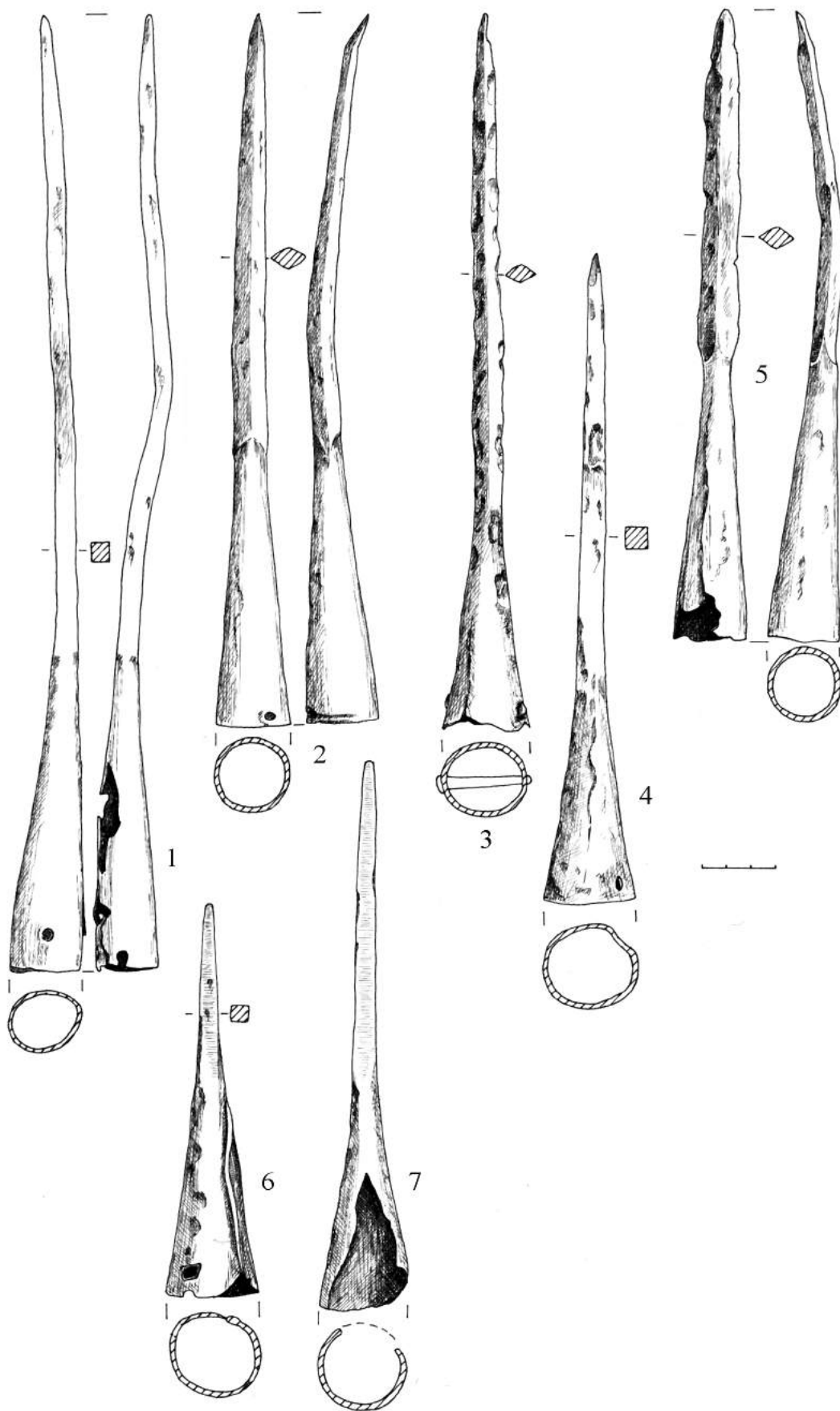
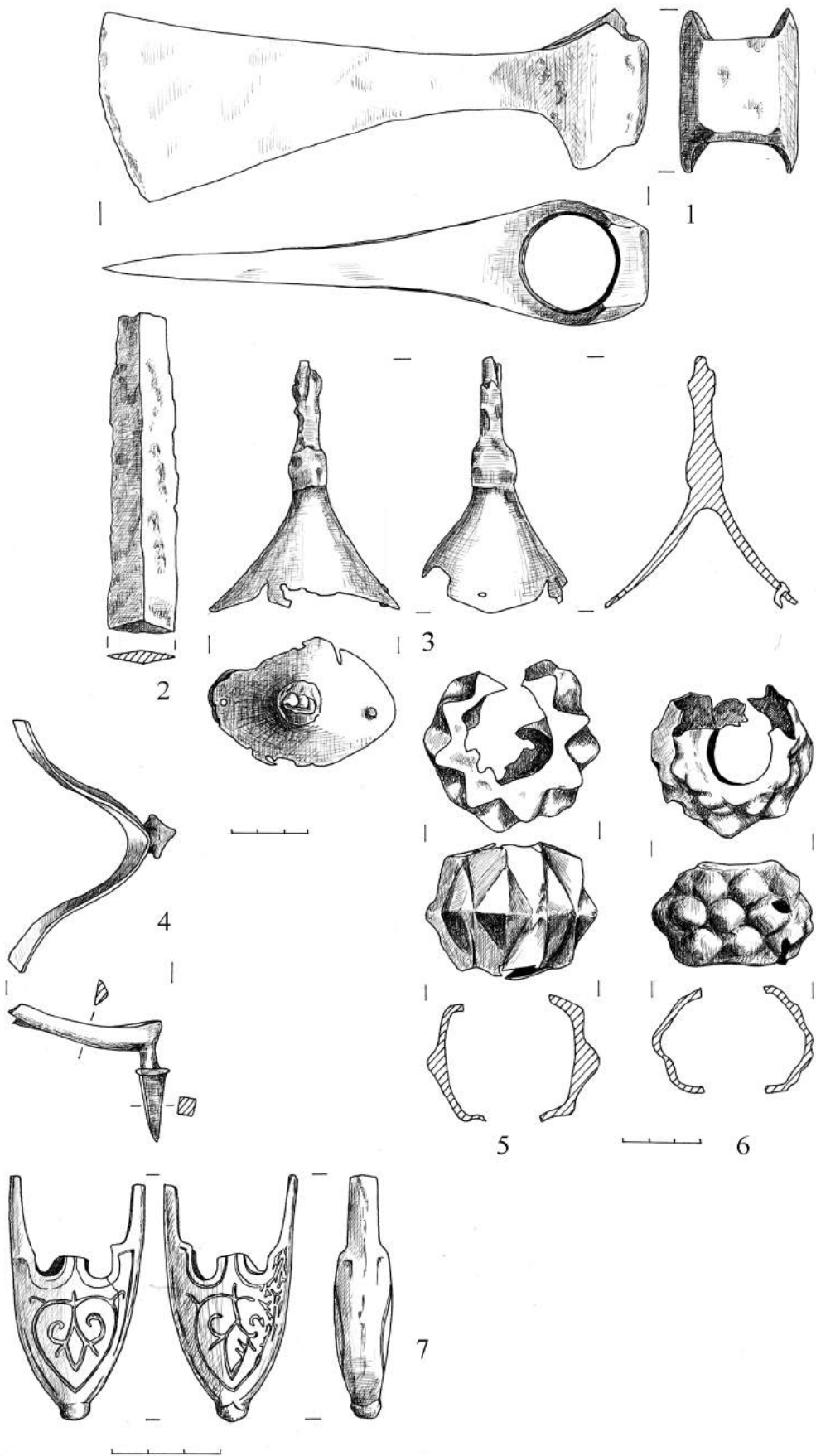

Рис. 11. Княжа Гора. Вістря стріл. 1-11 – залізо; 12-20 – кістка.



Рис. 12. Княжа Гора. Шпори. 1 – залізо, срібло; 2 – залізо.

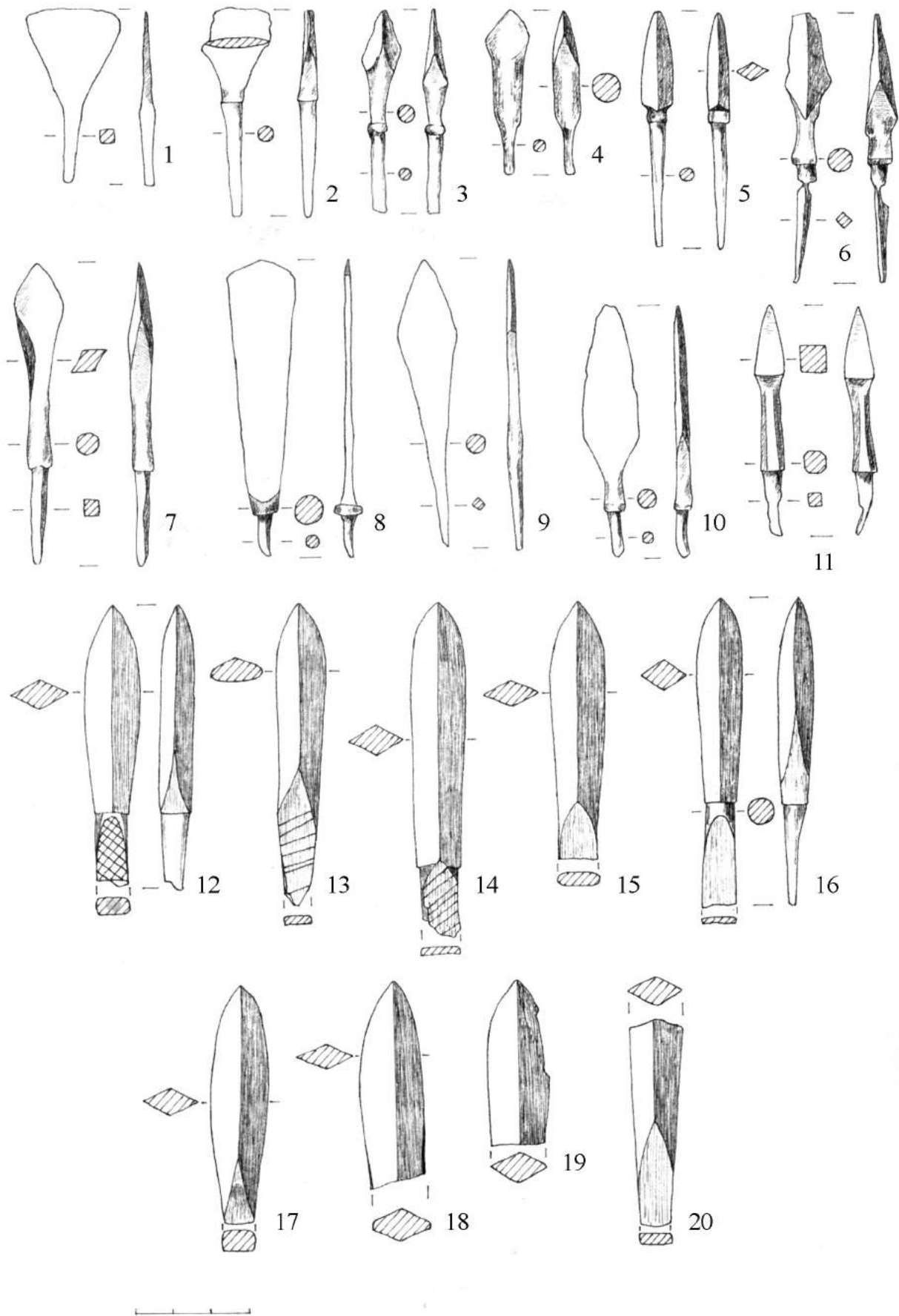

Рис. 13. Княжа Гора. Стремена. Залізо.

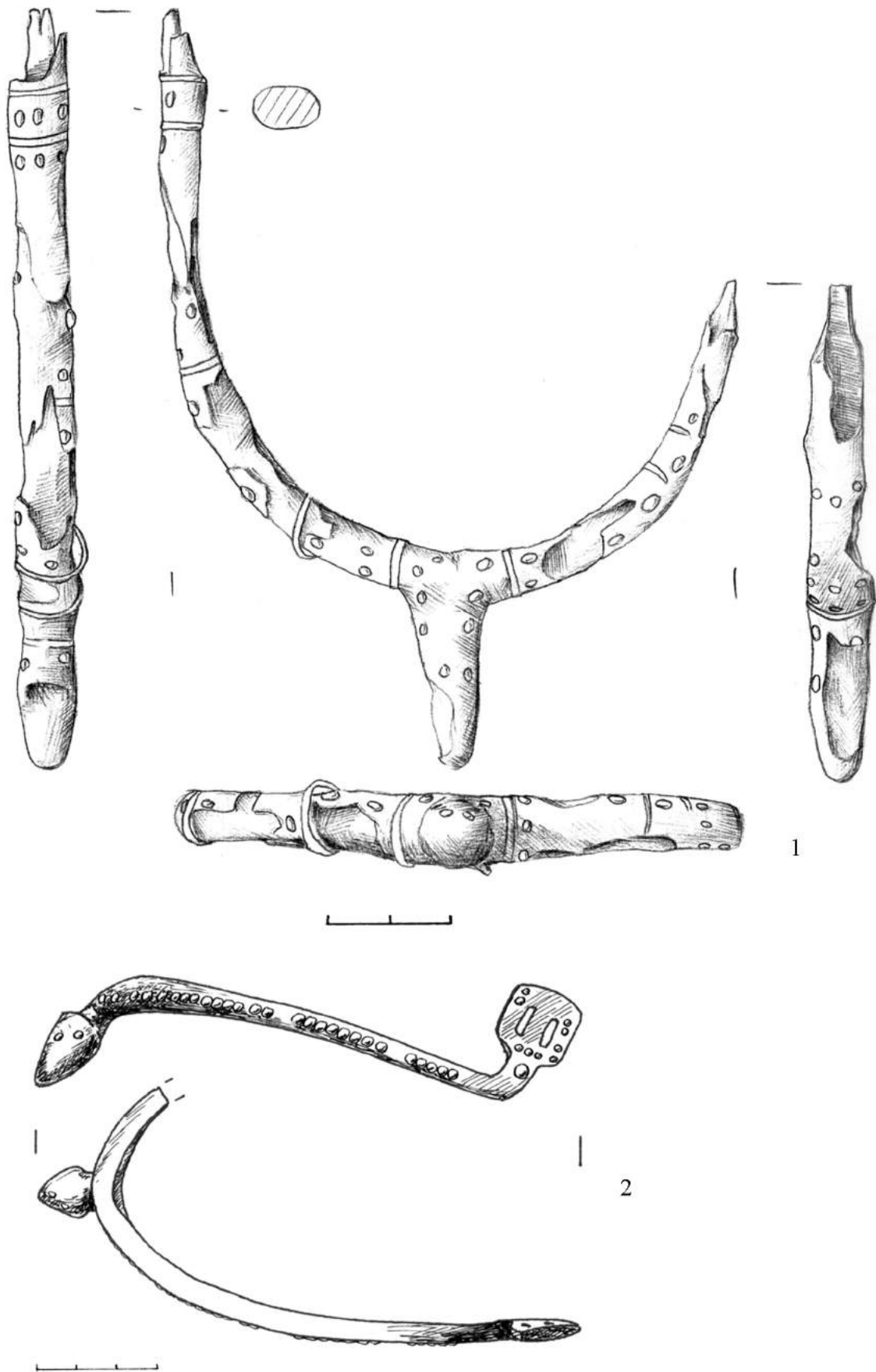

*Рис. 14. Княжа Гора. Бляхи та скроневі кільця.
1, 2 – бронза; 3 – бронза, срібло.*

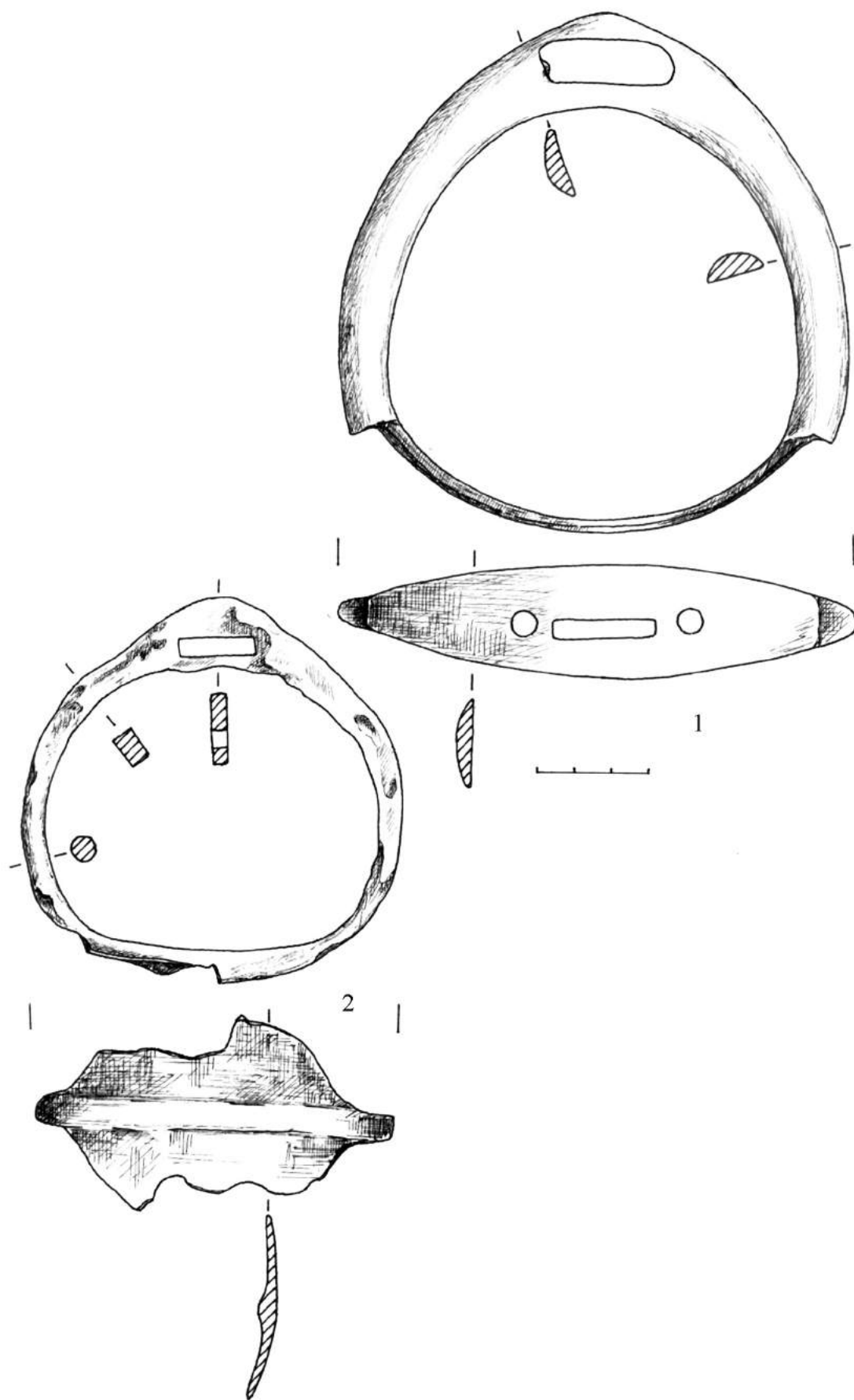
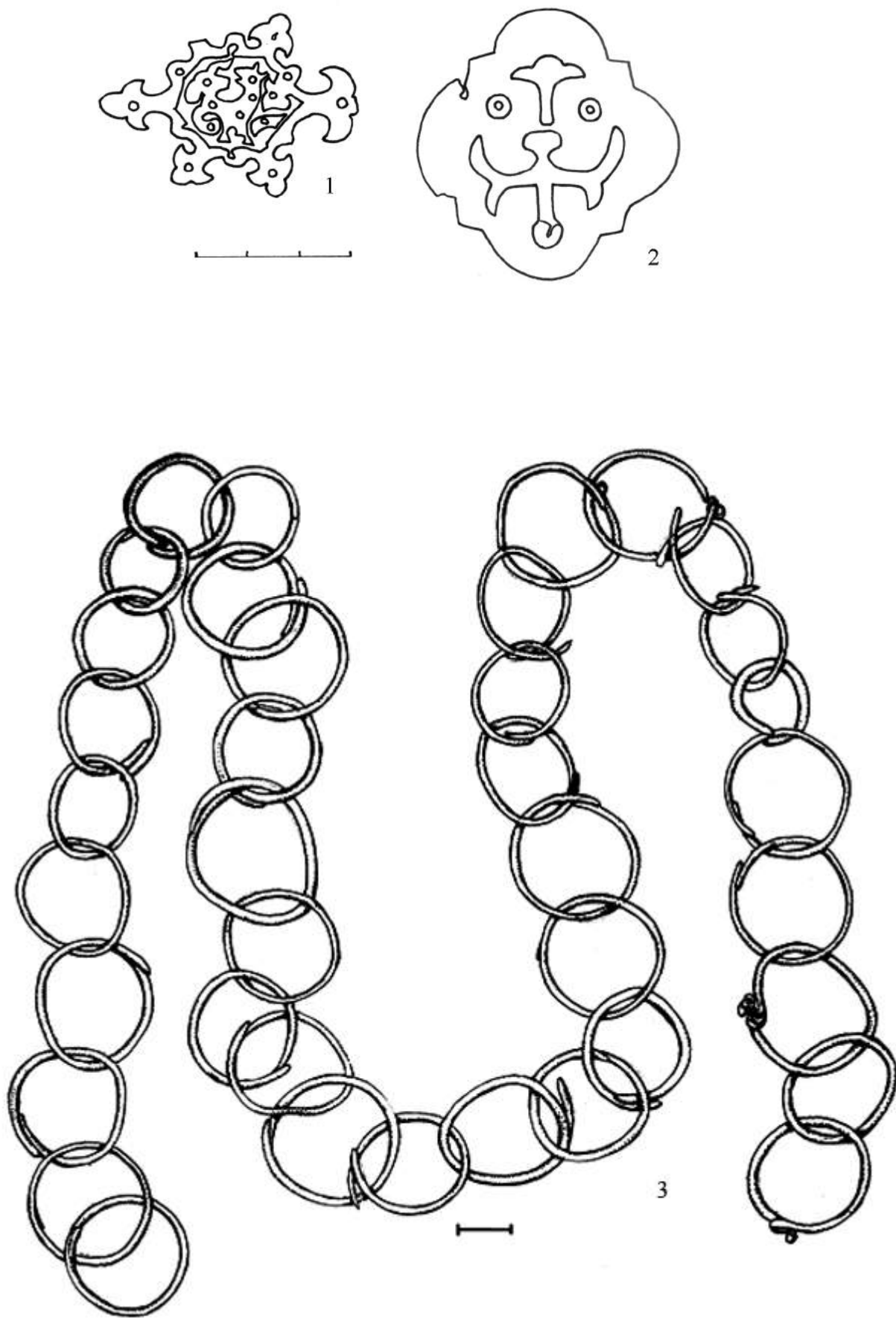

Рис. 15. Княжа Гора. Серезки. Срібло.



Рис. 16. Княжа Гора. Колти. Срібло.

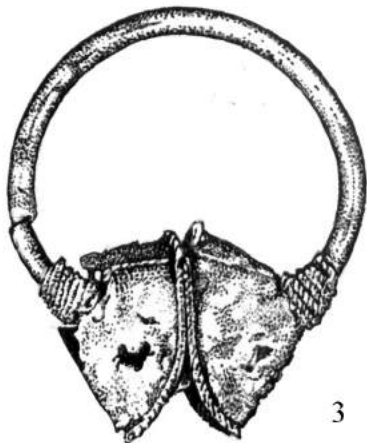

Рис. 17. Княжа Гора. Намисто. 1–6, 8, 25, 26 – камінь; 7, 9–24, 27 – скло.

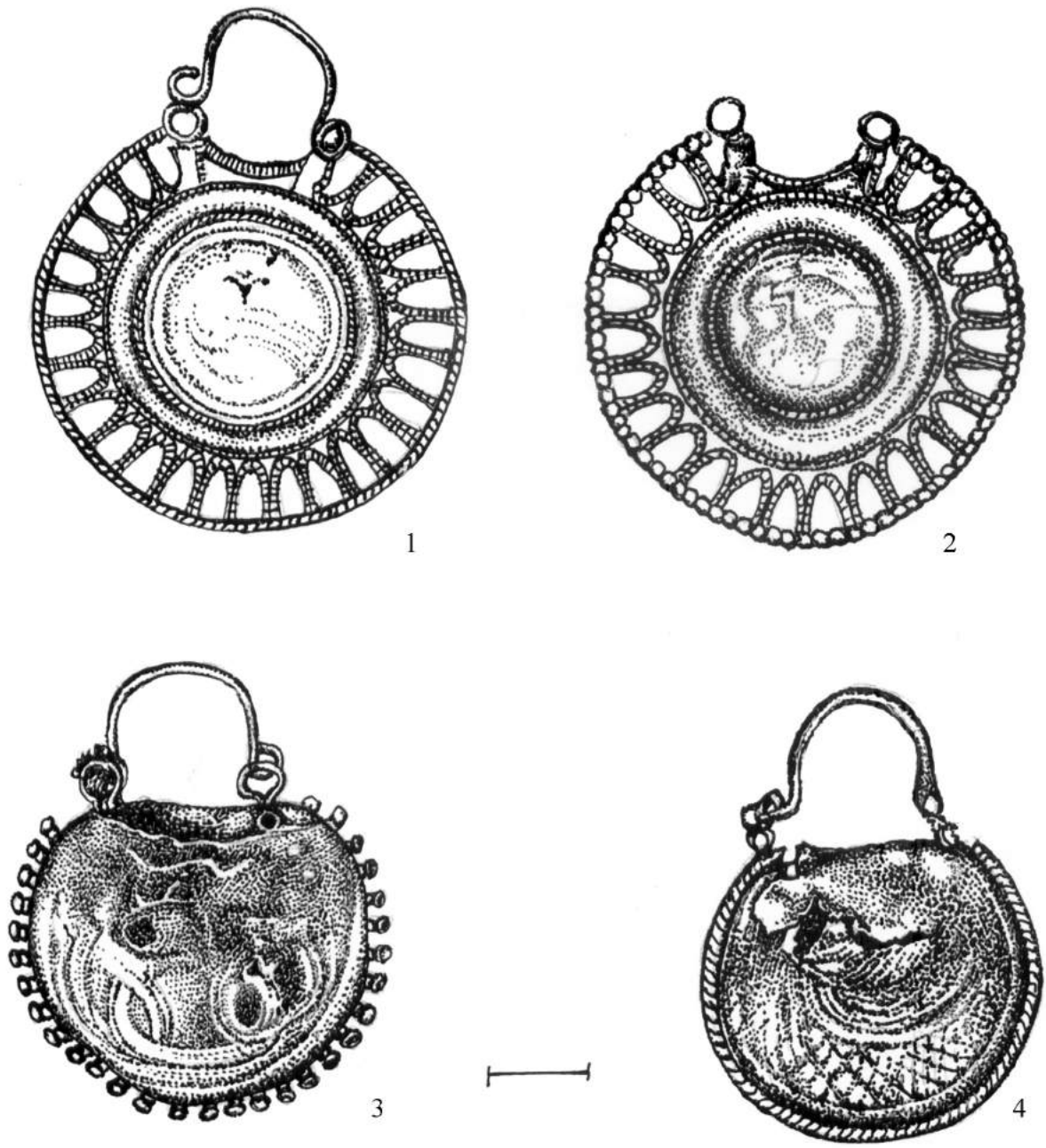

Рис. 18. Княжа Гора. Намисто і привіски. 1–6, 8 – камінь; 7 – кераміка;
9–13, 18–21 – буристин; 14 – скло; 15–17, 22–24 – сердолик.

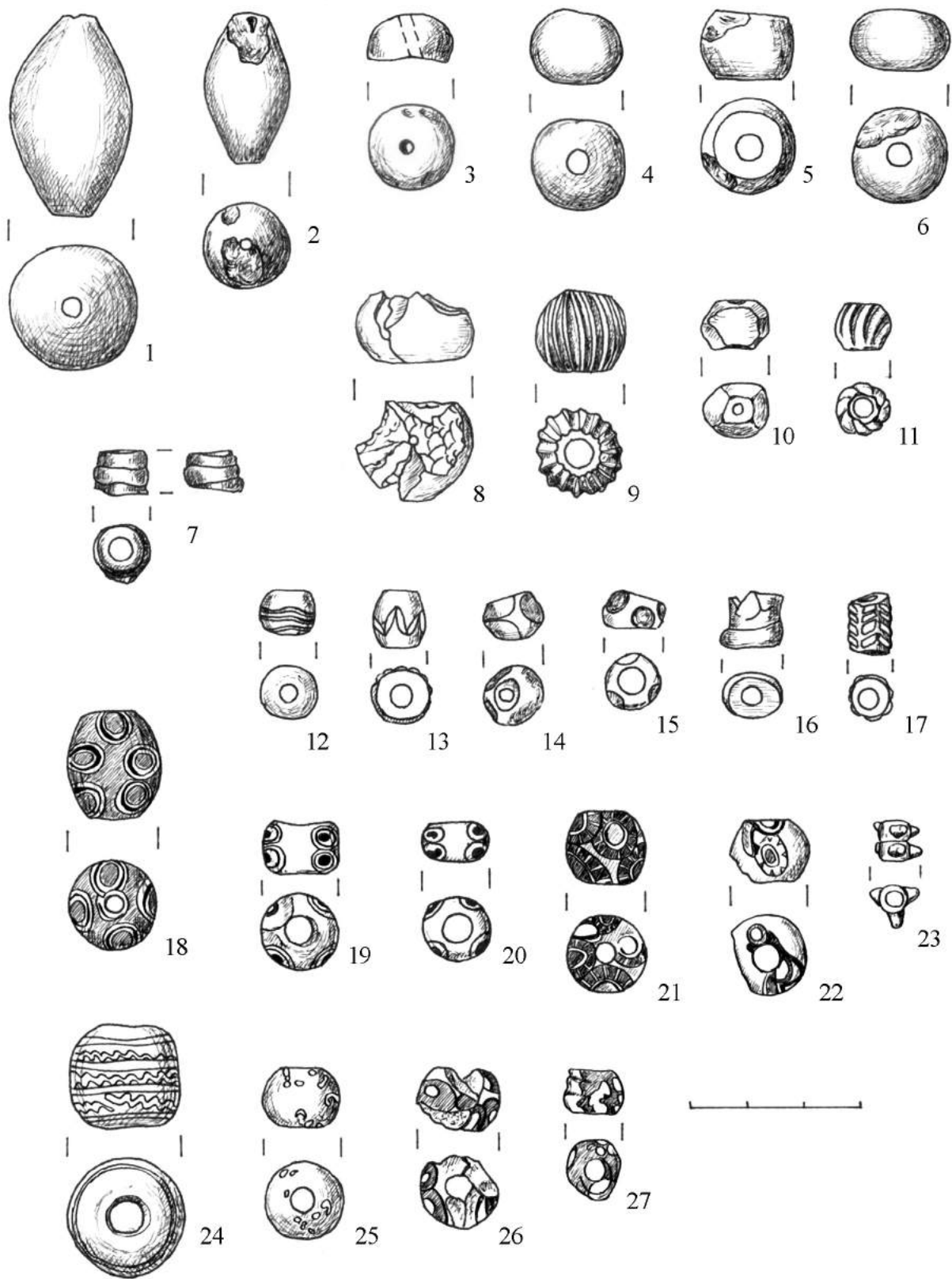

Рис. 19. Княжа Гора. Шийні гривни. Срібло.

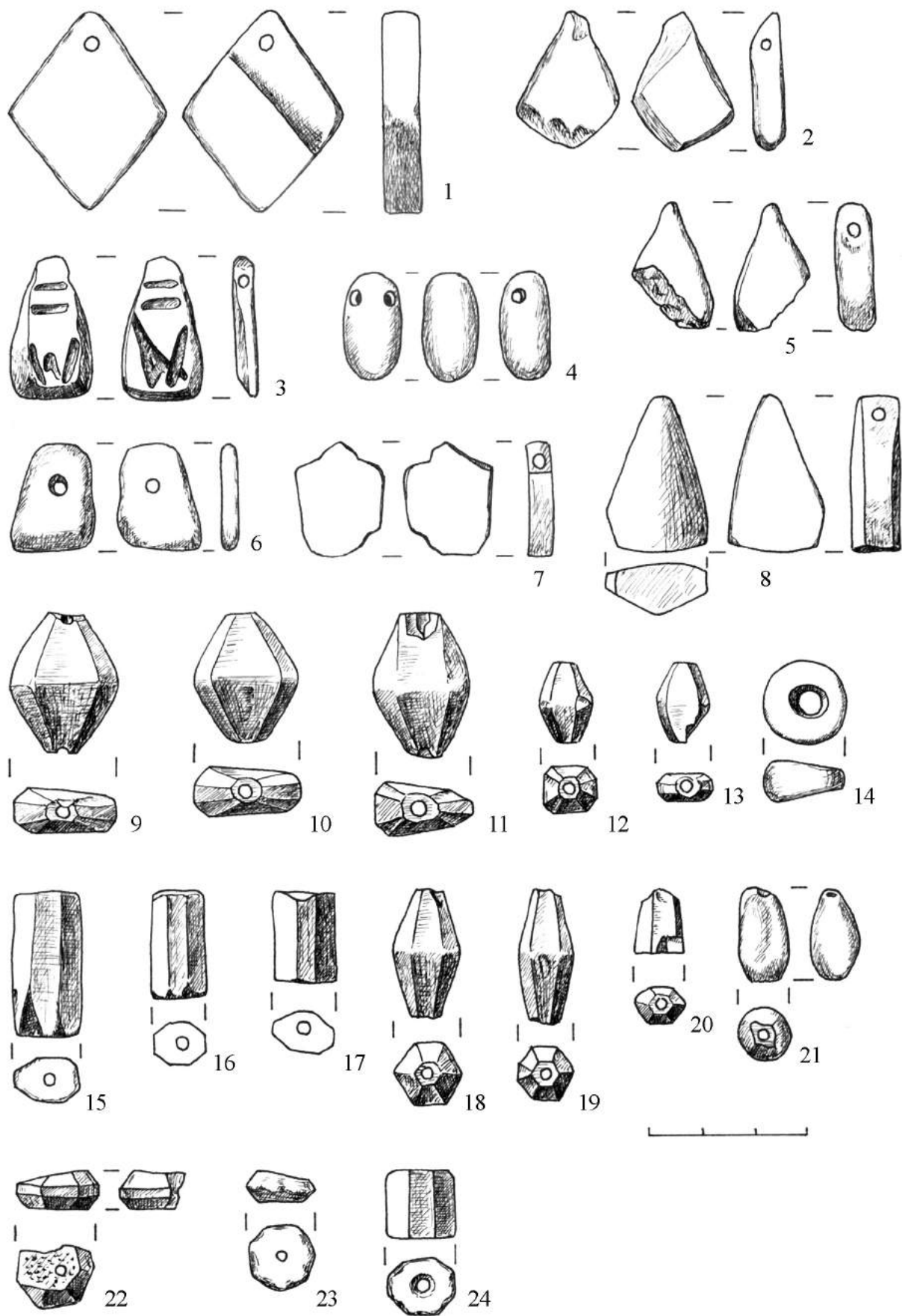

Рис. 20. Княжа Гора. Браслети. Срібло.

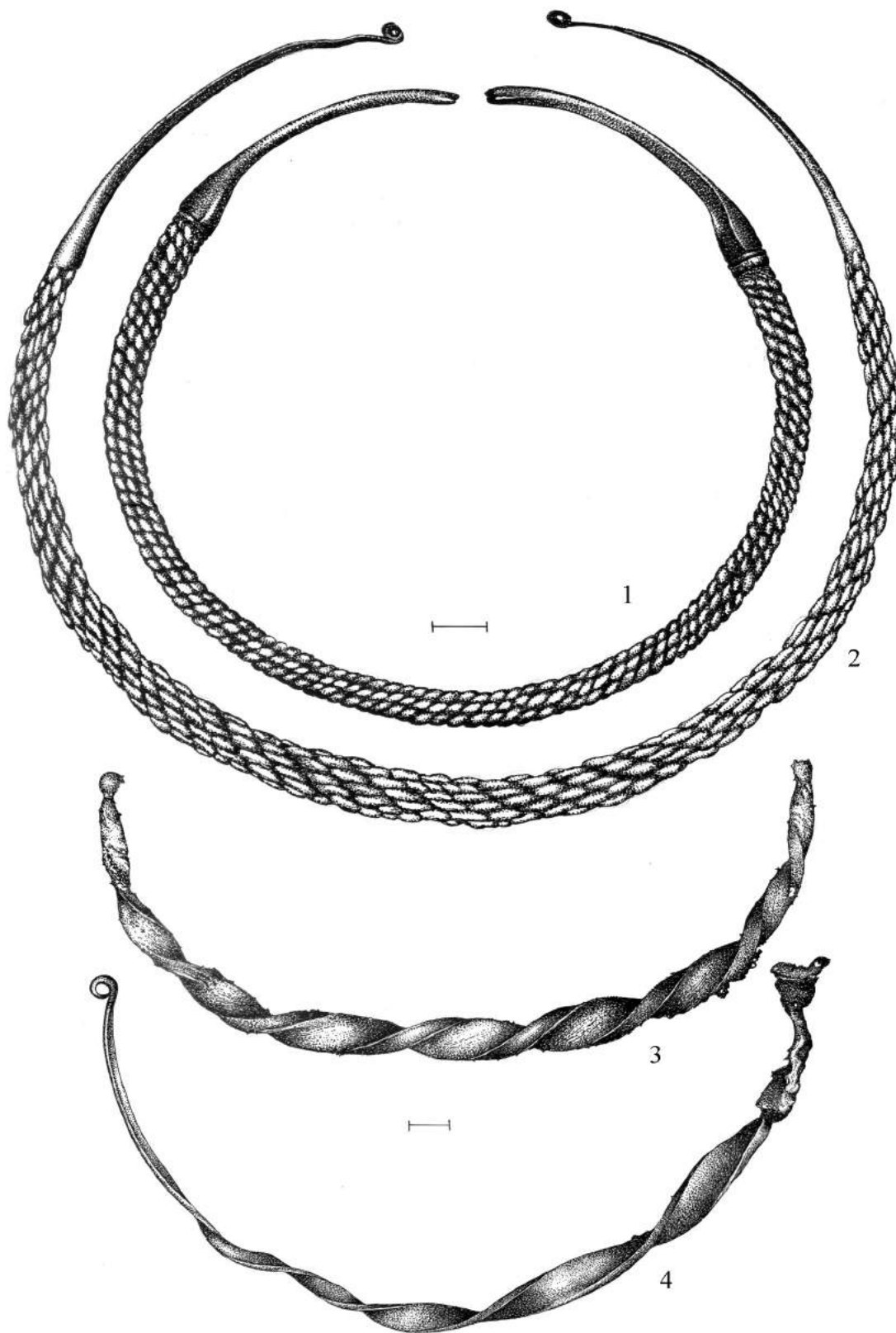

Рис. 21. Княжа Гора. Каблучки та персні. 1–12 – бронза; 13 – срібло.

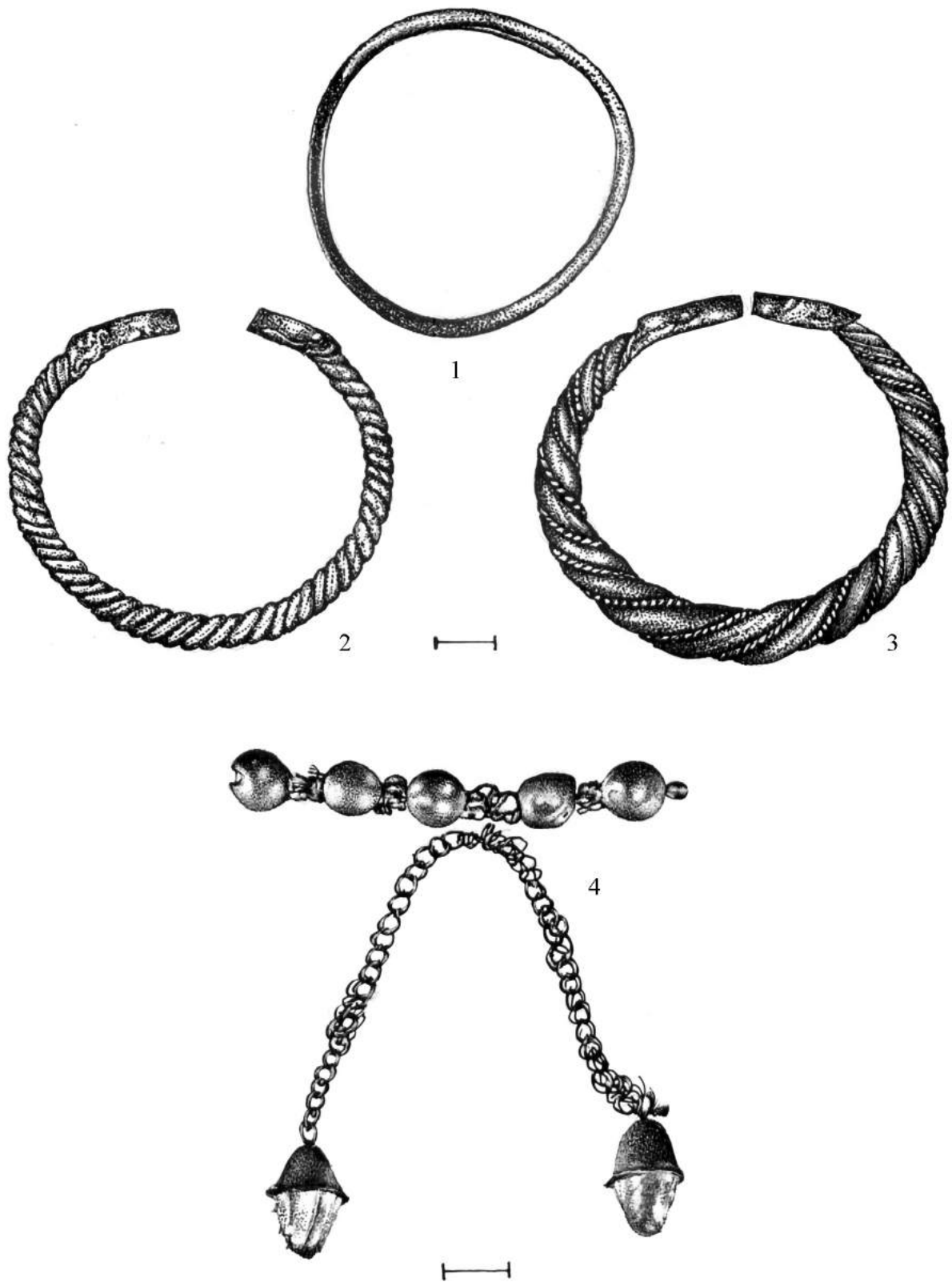

Рис. 22. Княжа Гора. Пряслиця. Камінь .

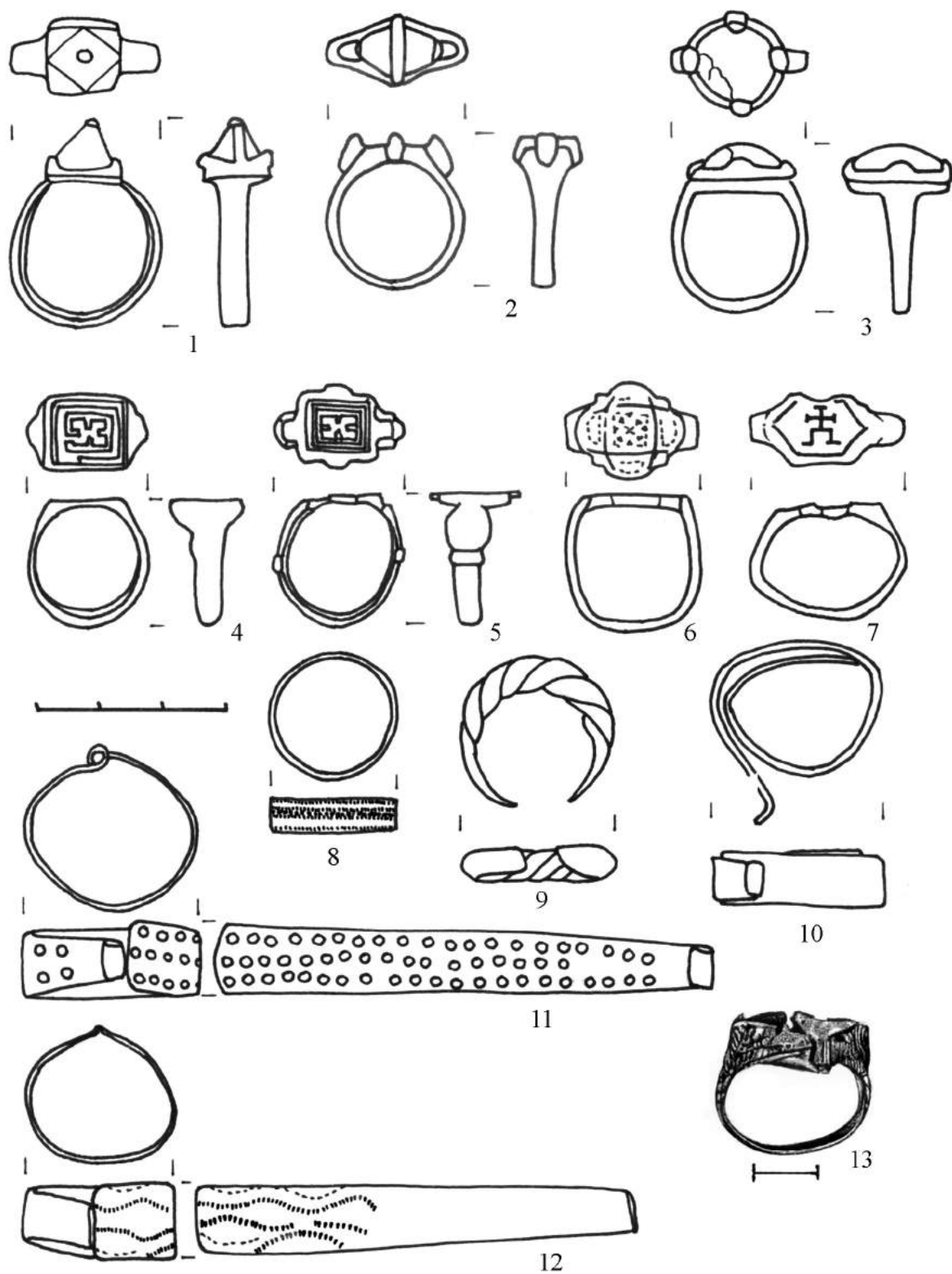

Рис. 23. Княжа Гора. Побутові речі. 1, 3 – залізо; 2 – бронза.

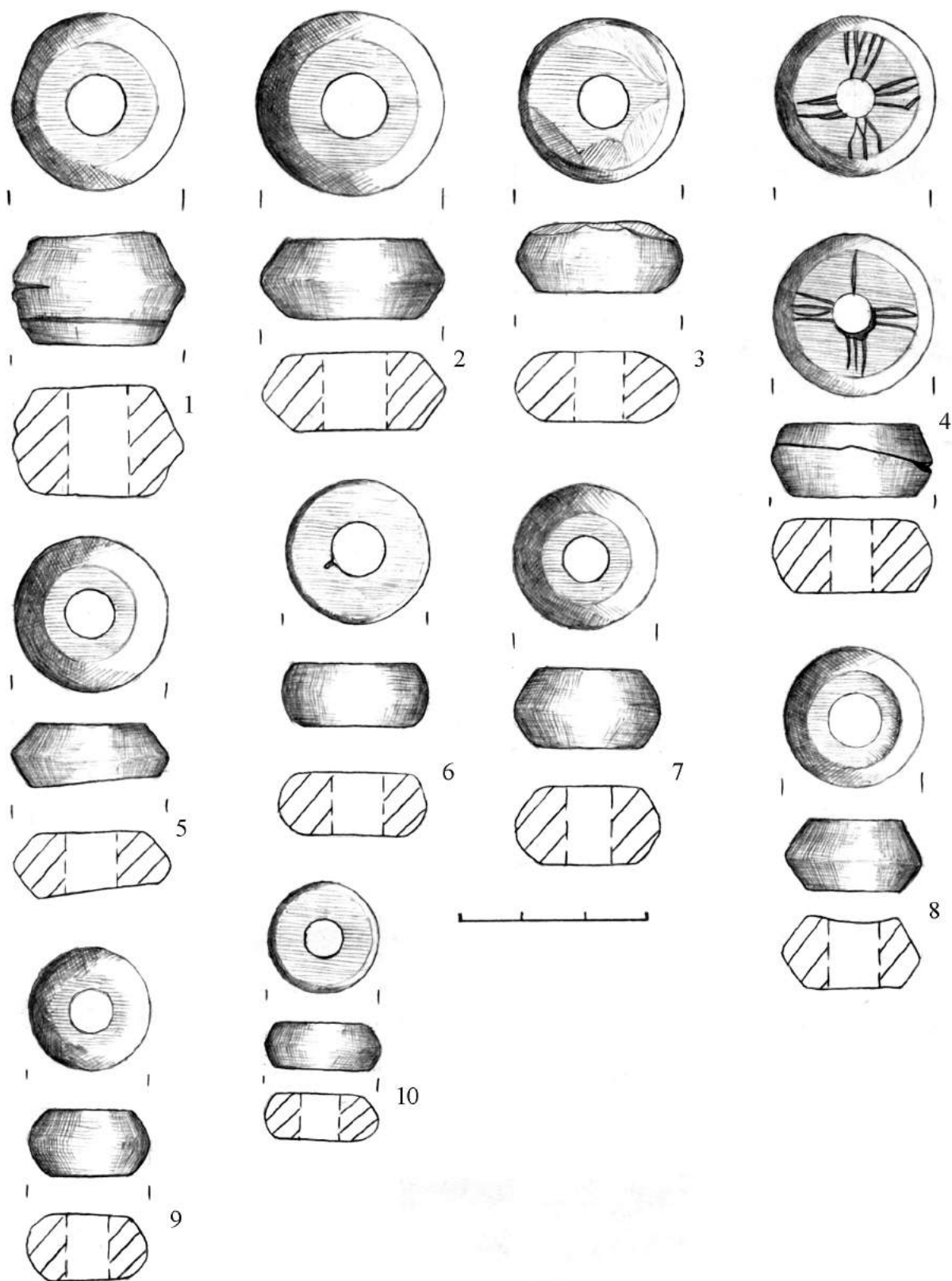

*Рис. 24. Княжа Гора. Побутові речі.
1 – бронза; 4 – залізо, кістка; 2, 3, 5–7 – залізо.*

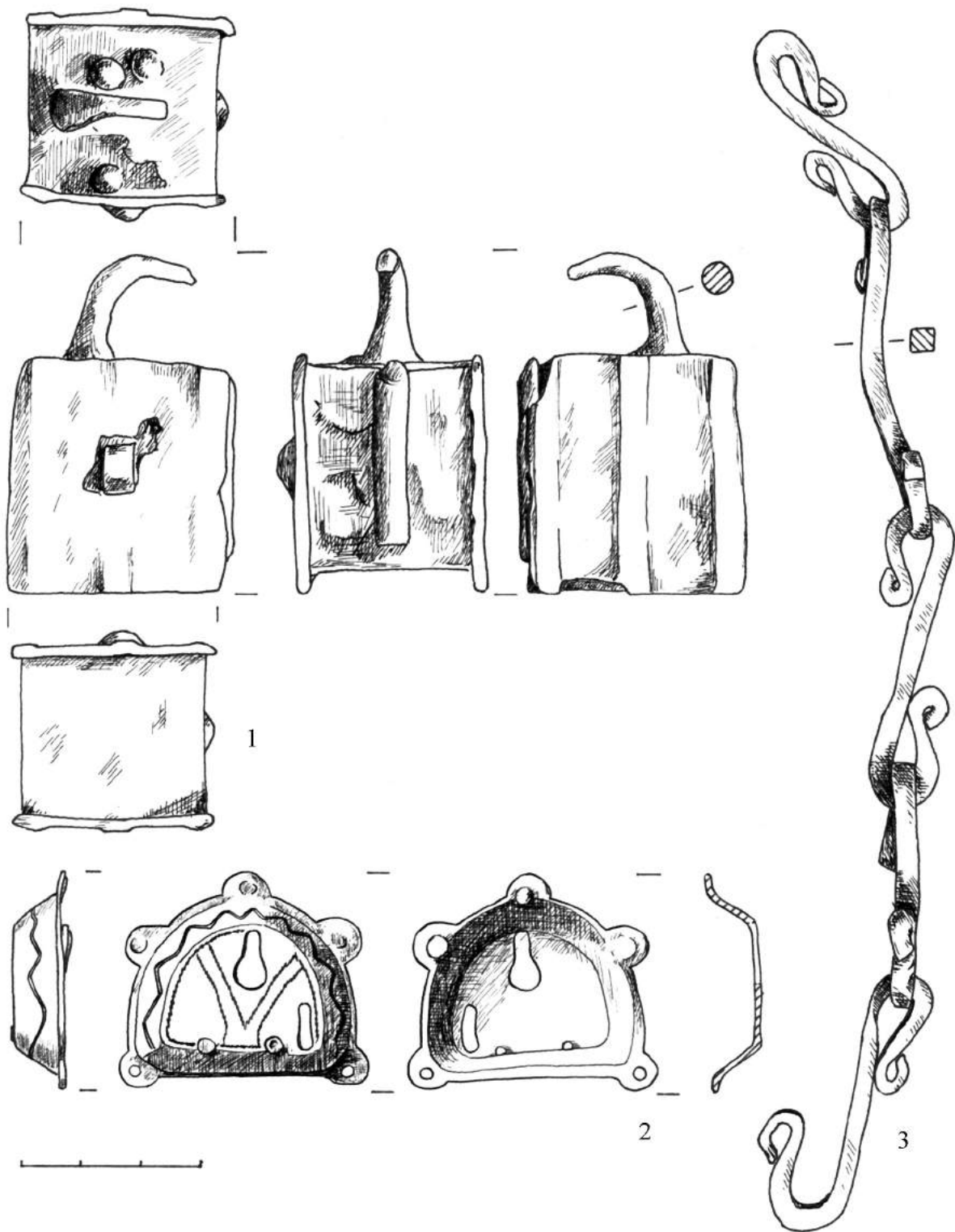
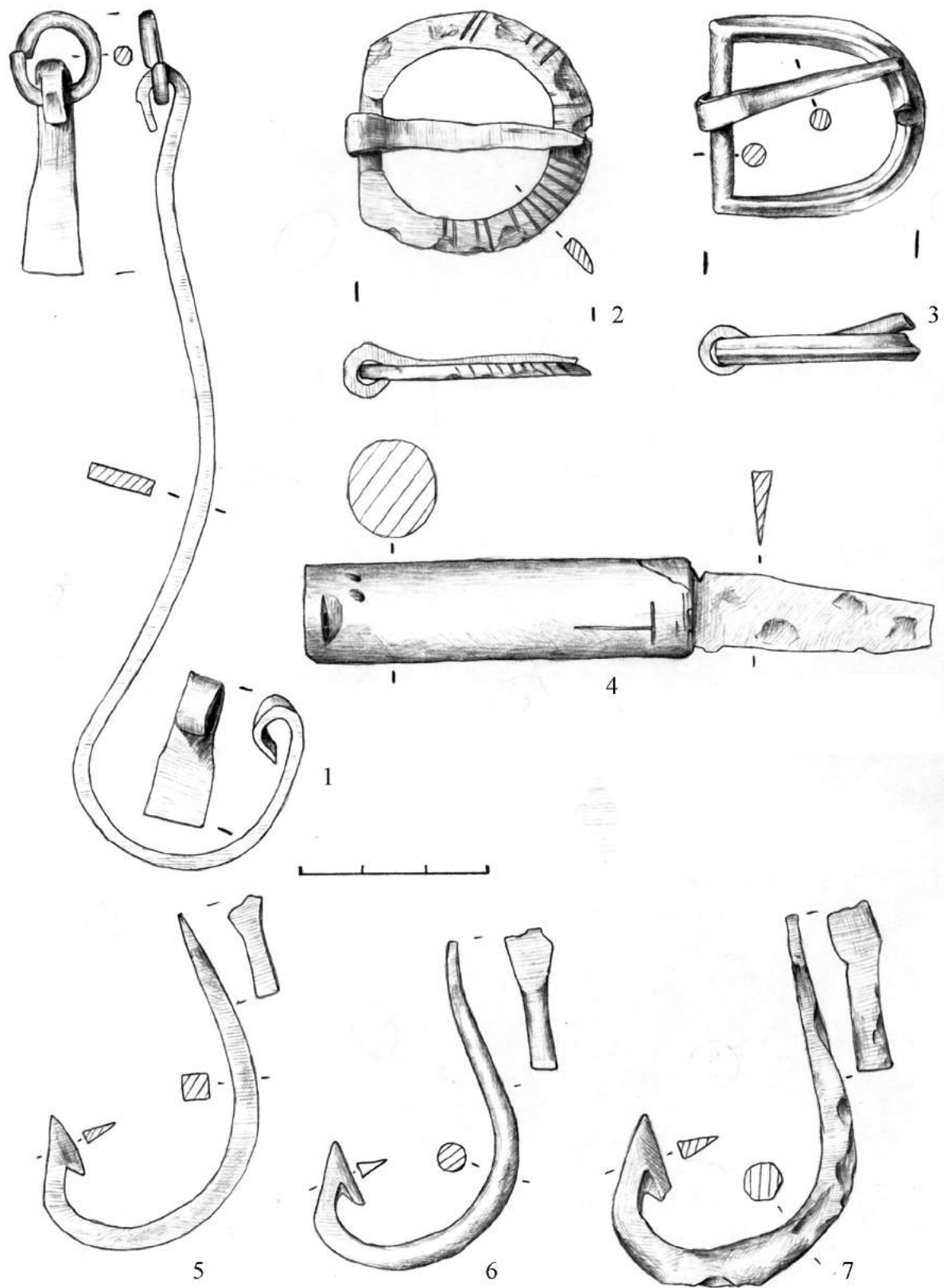

Рис. 25. Княжа Гора. Дзеркала. Бронза.



Рис. 26. Княжа Гора.
 1, 3–6 – хрести-енколпіони; 2 – хрест-тіленьник; 7 – змійовик. Бронза.

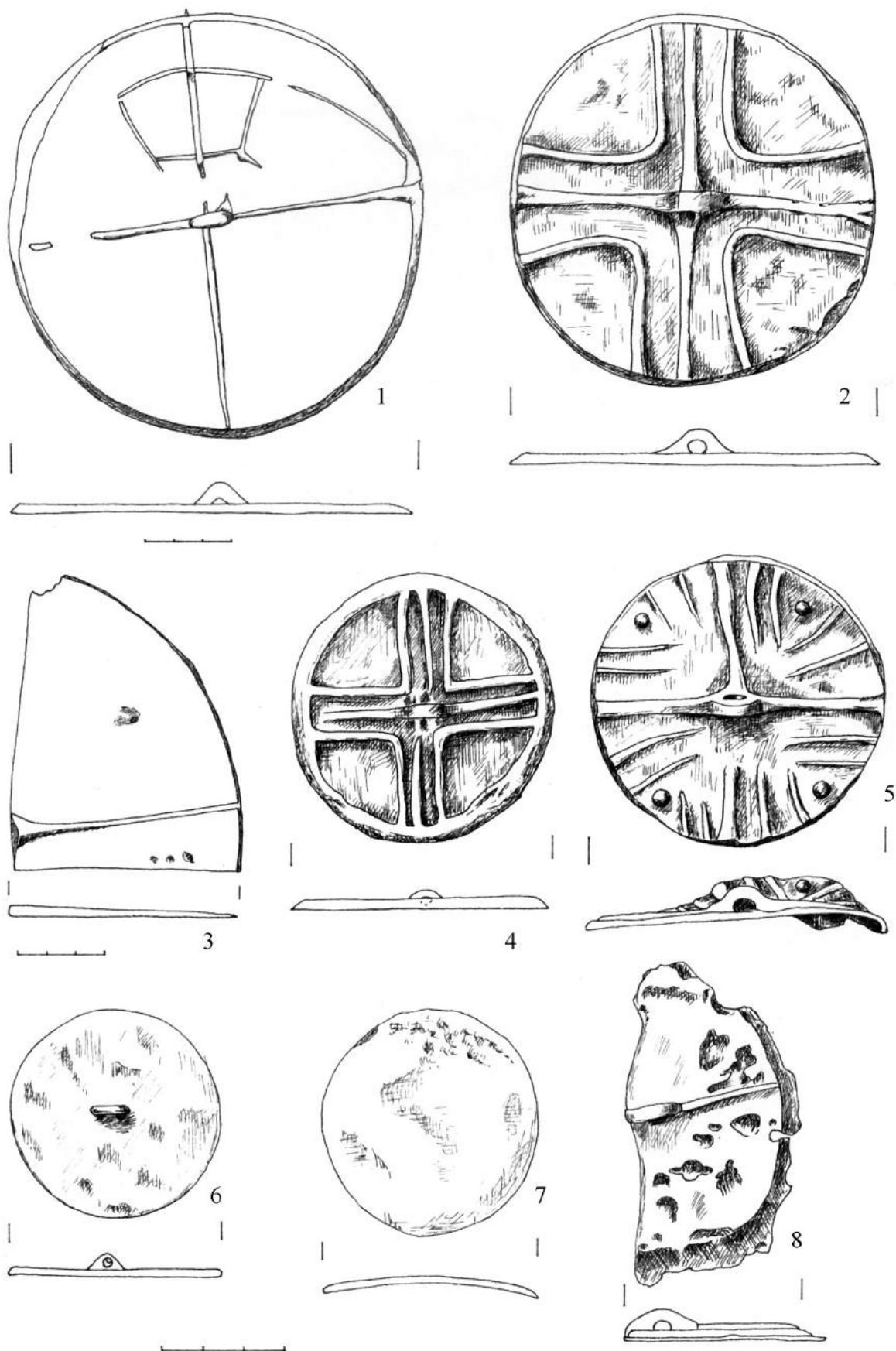

Рис. 27. Княжа Гора. Свічник та деталі хоросів. Бронза.

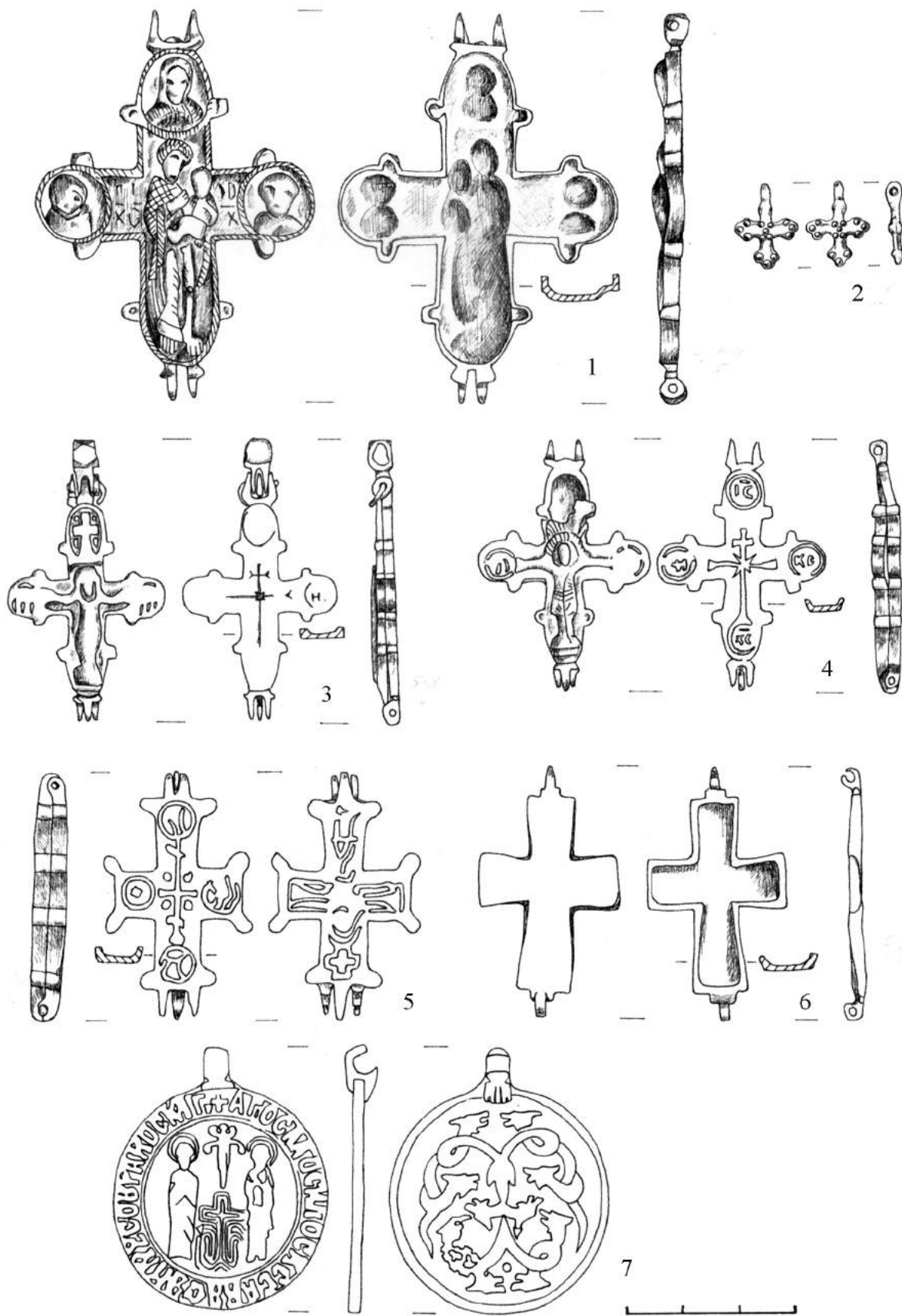

Рис. 28. Княжа Гора. Свічники та лампада. Бронза.

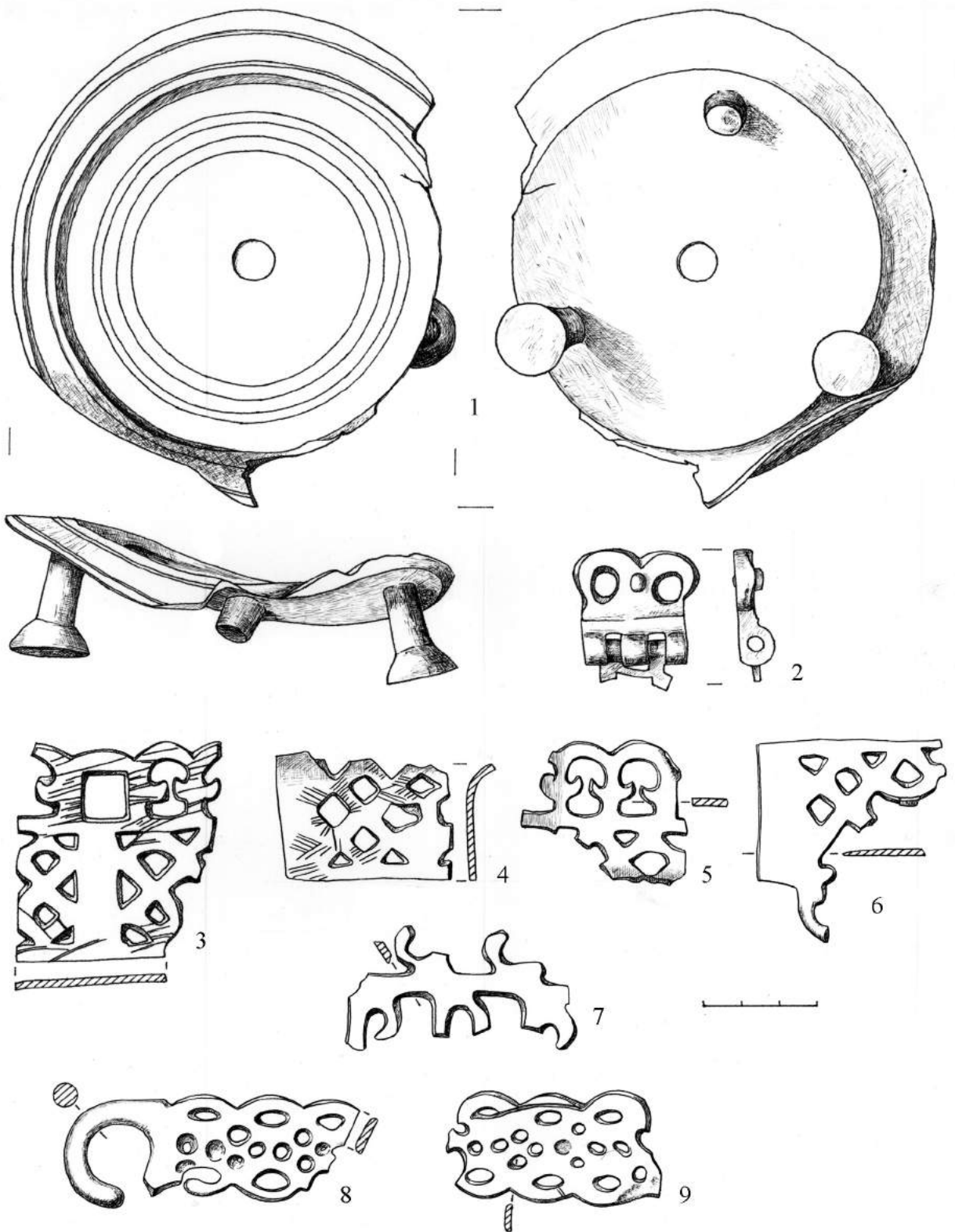

Рис. 29. Княжа Гора. Ладанница. Бронза.

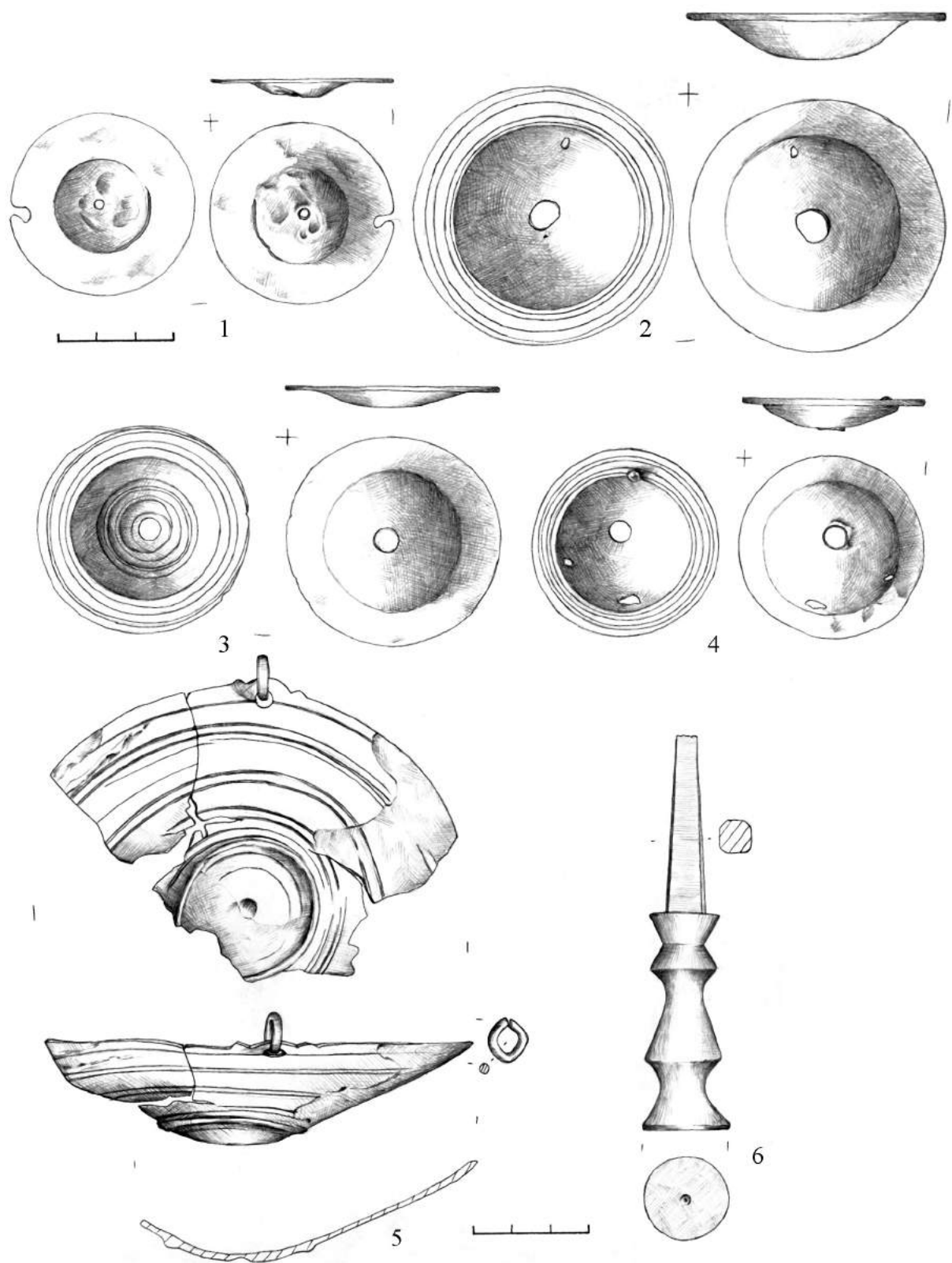

Рис. 30. Княжа Гора. Ливарницька форма та матриці. 1 – камінь; 2–4 – бронза.

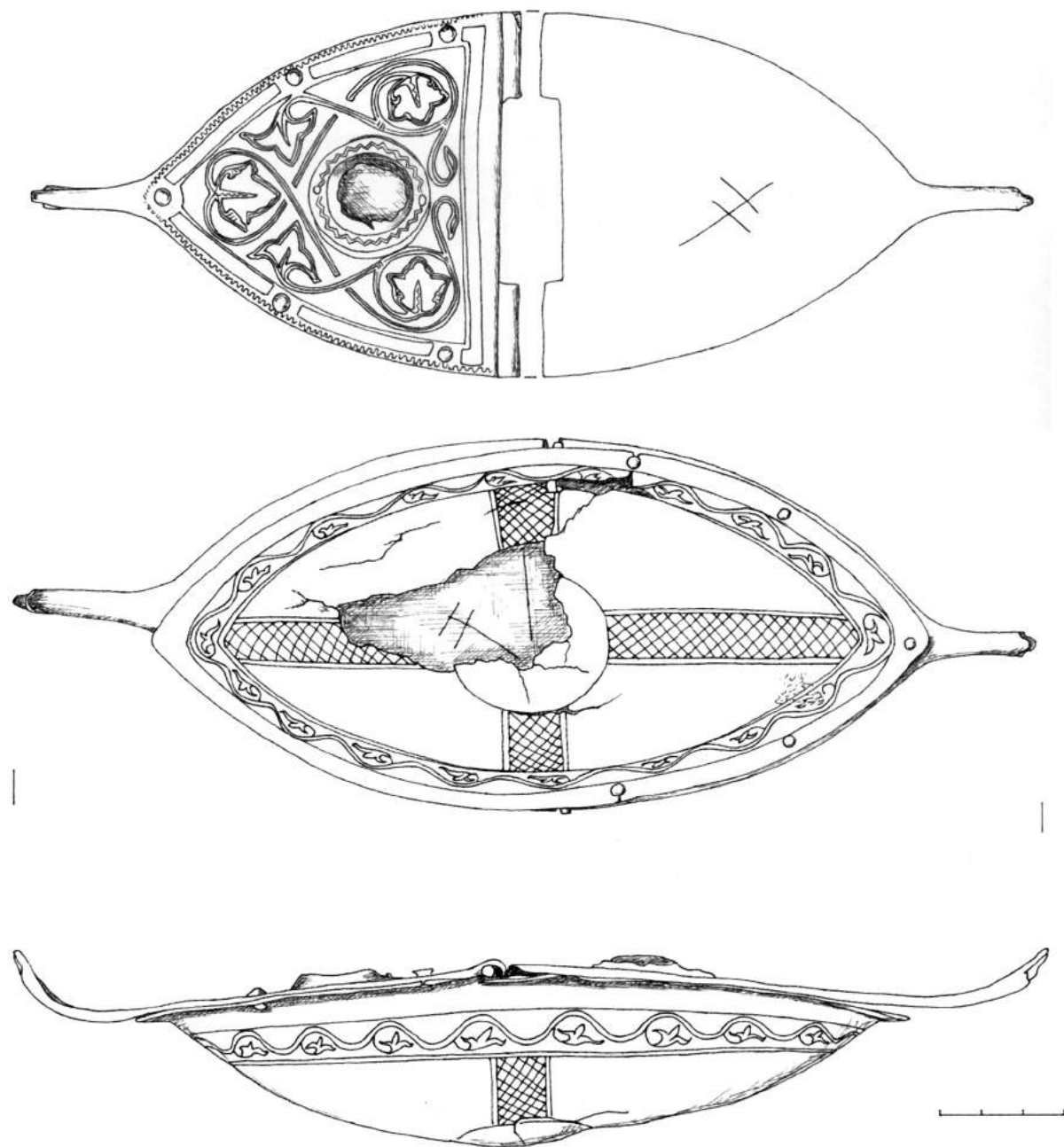

Рис. 31. с. Гориця. Випадкові знахідки початку XX ст.
 1-8, 10-24 – бронза; 9 – камінь; 25 – залізо

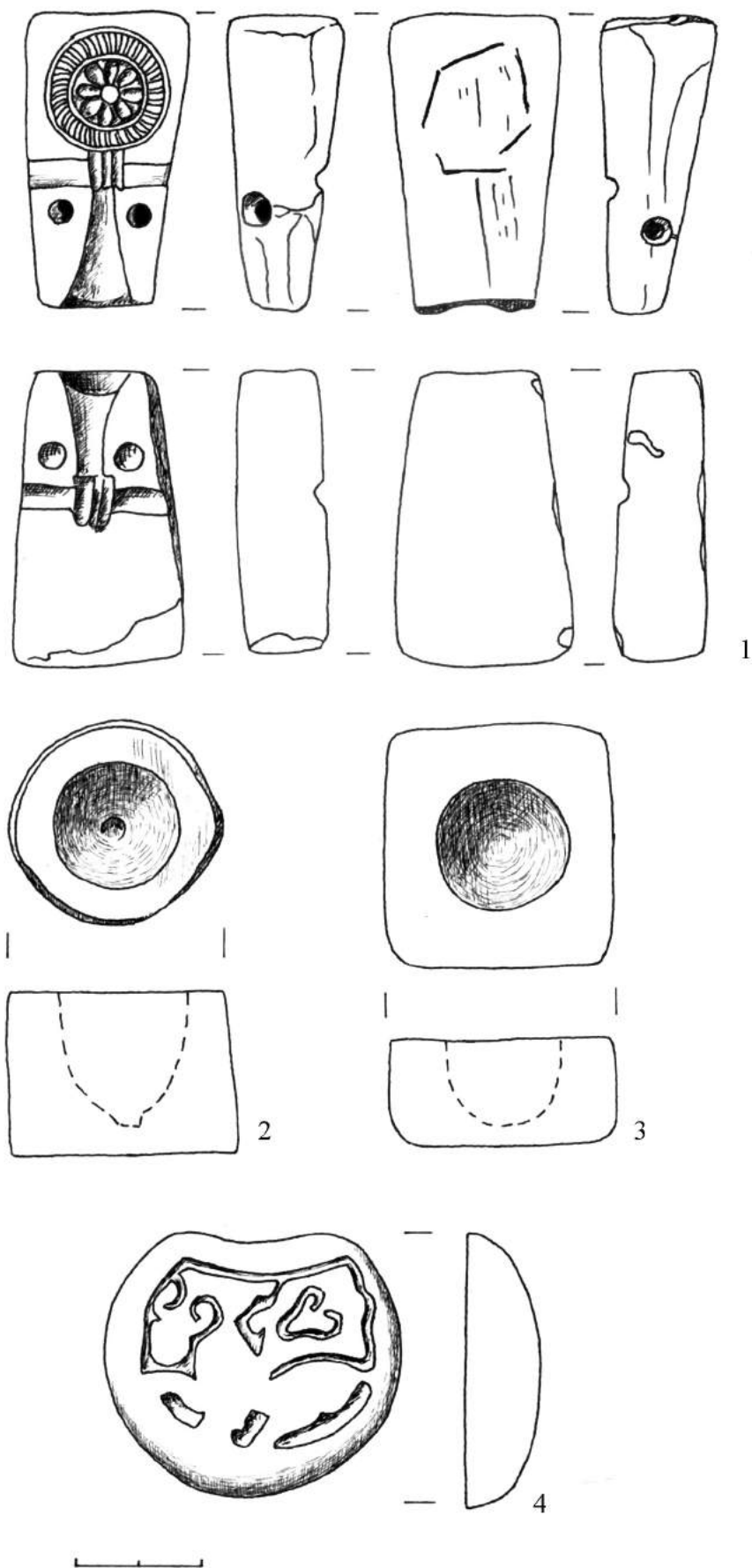

Рис. 32. с. Гориця. Вістря стріл. Залізо.

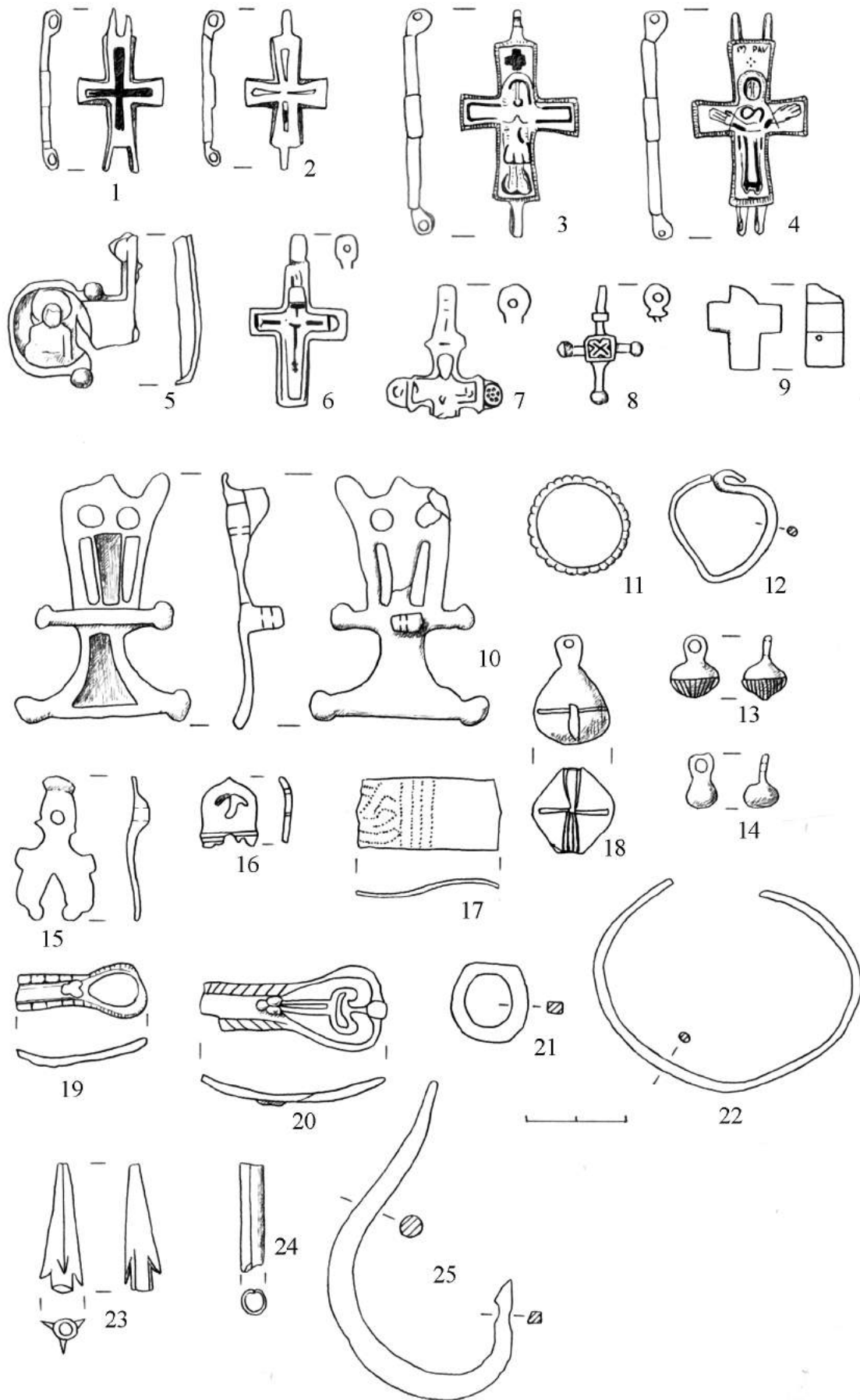

Рис. 33. Шостовицький могильник. Вістря стріл. Залізо.

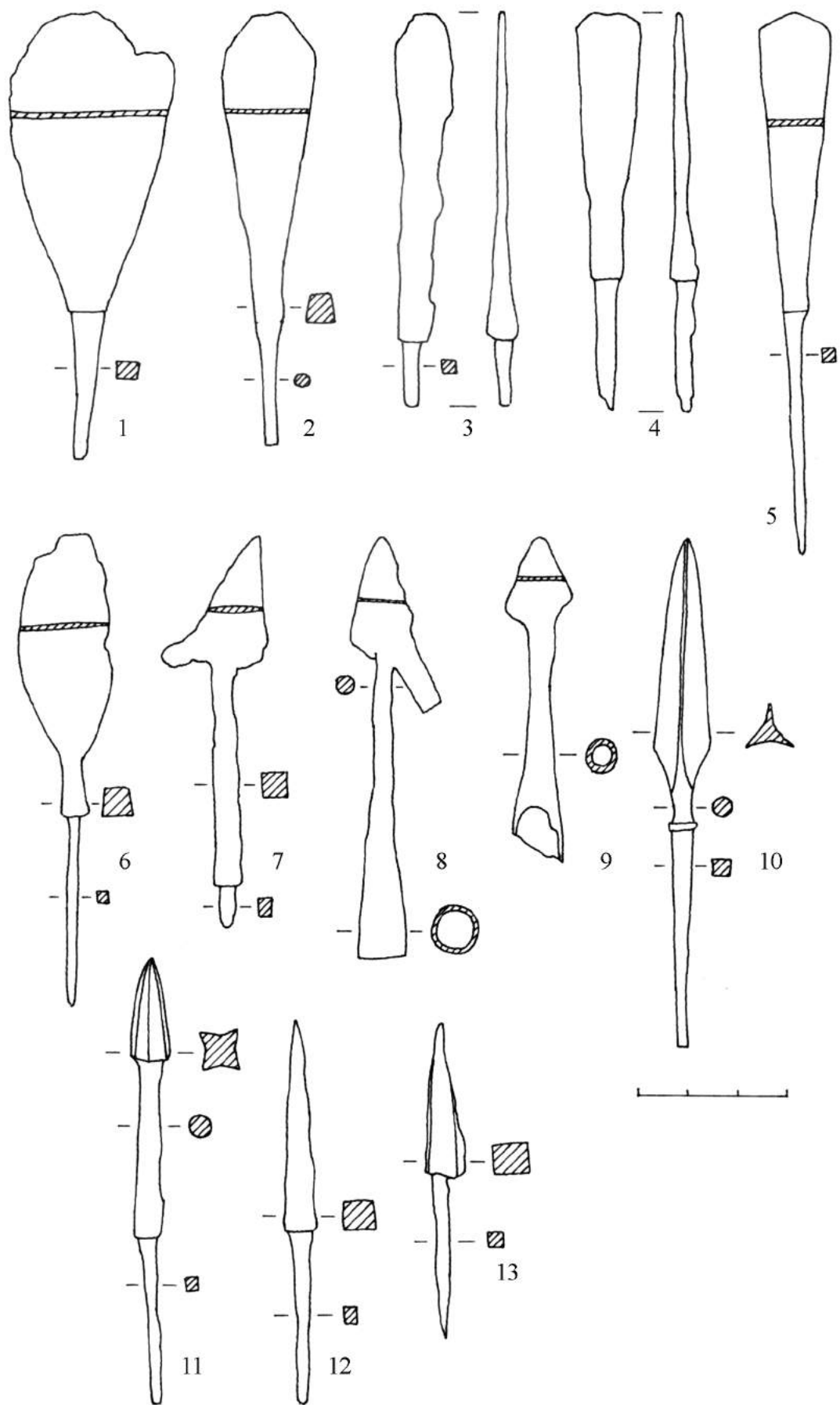

*Рис. 34. Шестовицький могильник. Решми.
1, 3-18 – курган I (18); 2 – курган XII (145). Бронза.*

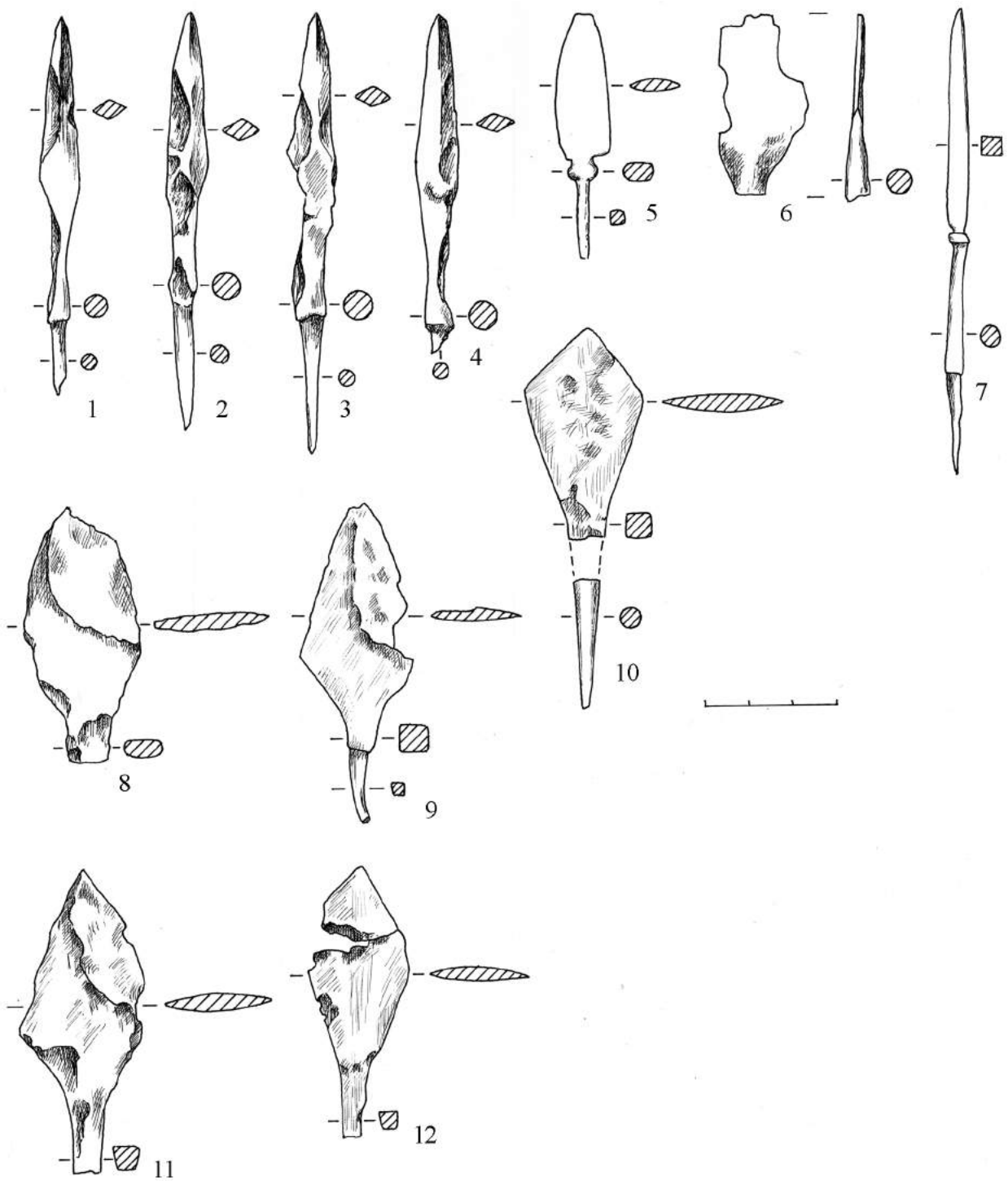
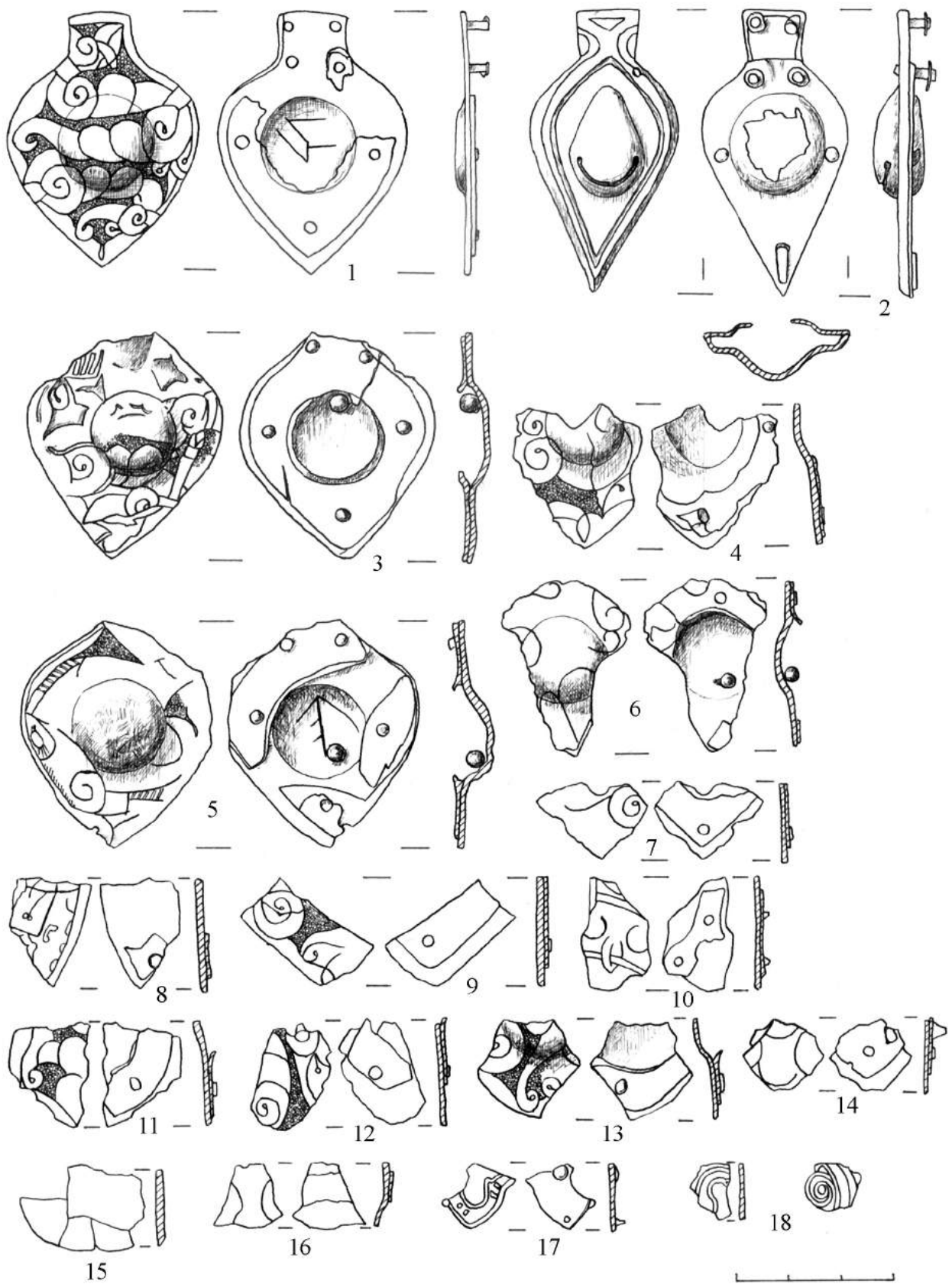

Рис. 35. Шестовицький могильник. Прикраси. 1, 3, 8–11 – курган XXV (110); 2 – курган I (18); 4 – курган XXXIX (138); 5–7 – курган IX (31). 1 – бронза, золото, перли; 2, 8–10 – срібло; 3, 5–7, 11 – бронза; 4 – залізо.



*Рис. 36. Шестовицький могильник. Ременні прикраси.
1-6 – курган XII (145); 7-11 – курган I (18). Бронза.*

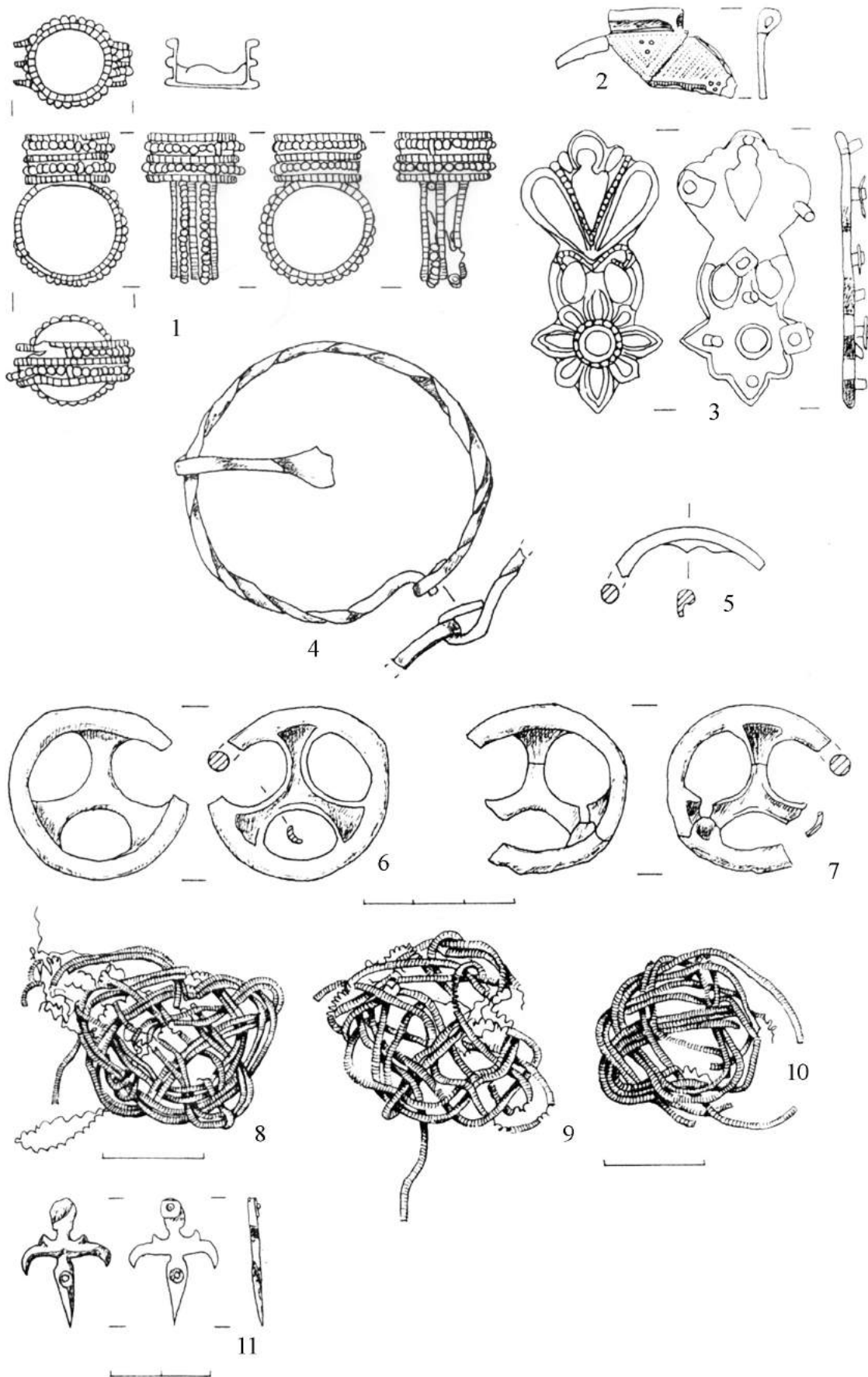
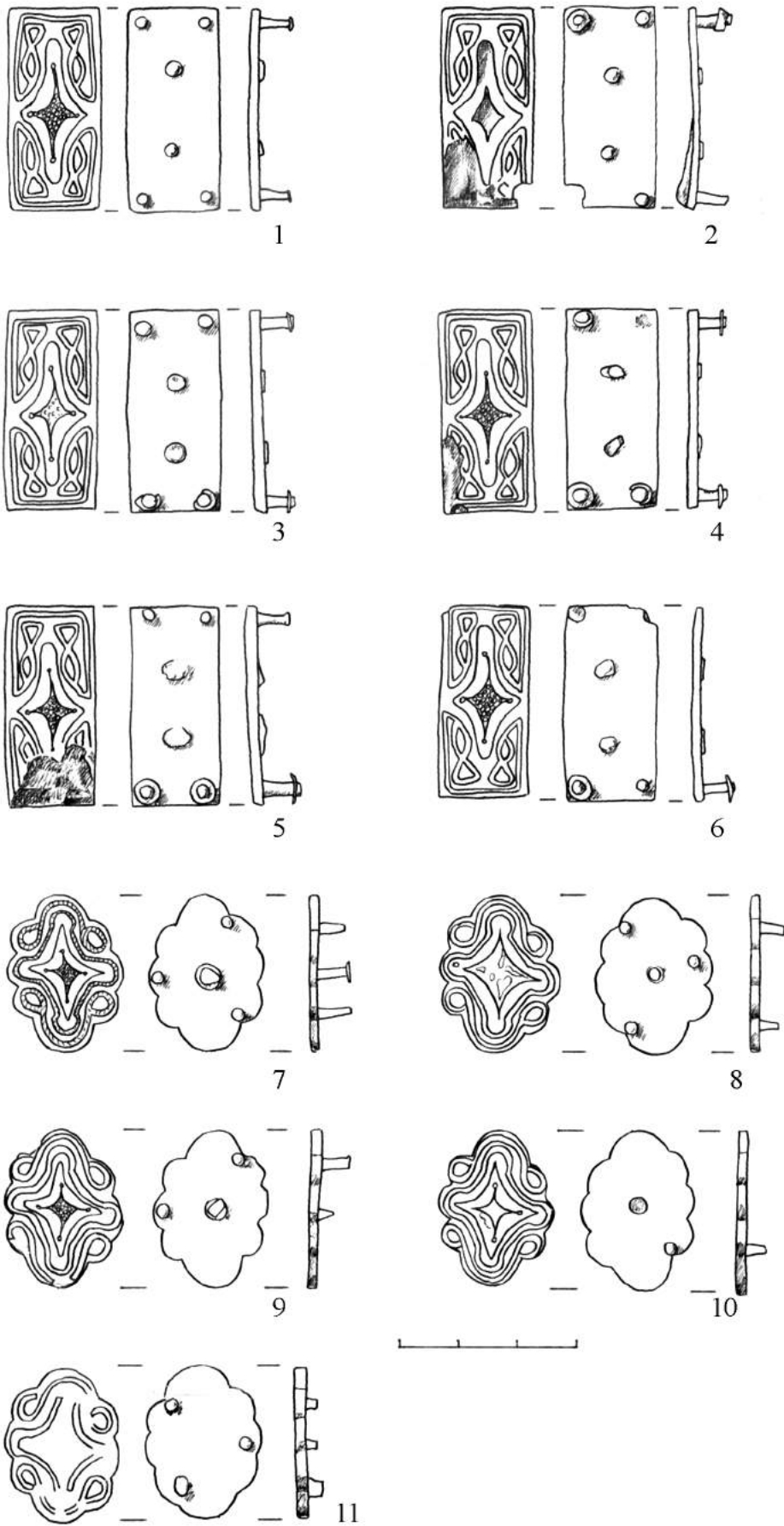

Рис. 37. Знаряддя праці. Курган II (36). Залізо.



*Рис. 38. Шестовицький могильник. Вістря списів.
1 – курган XII (145); 2 – курган II (36). Залізо.*

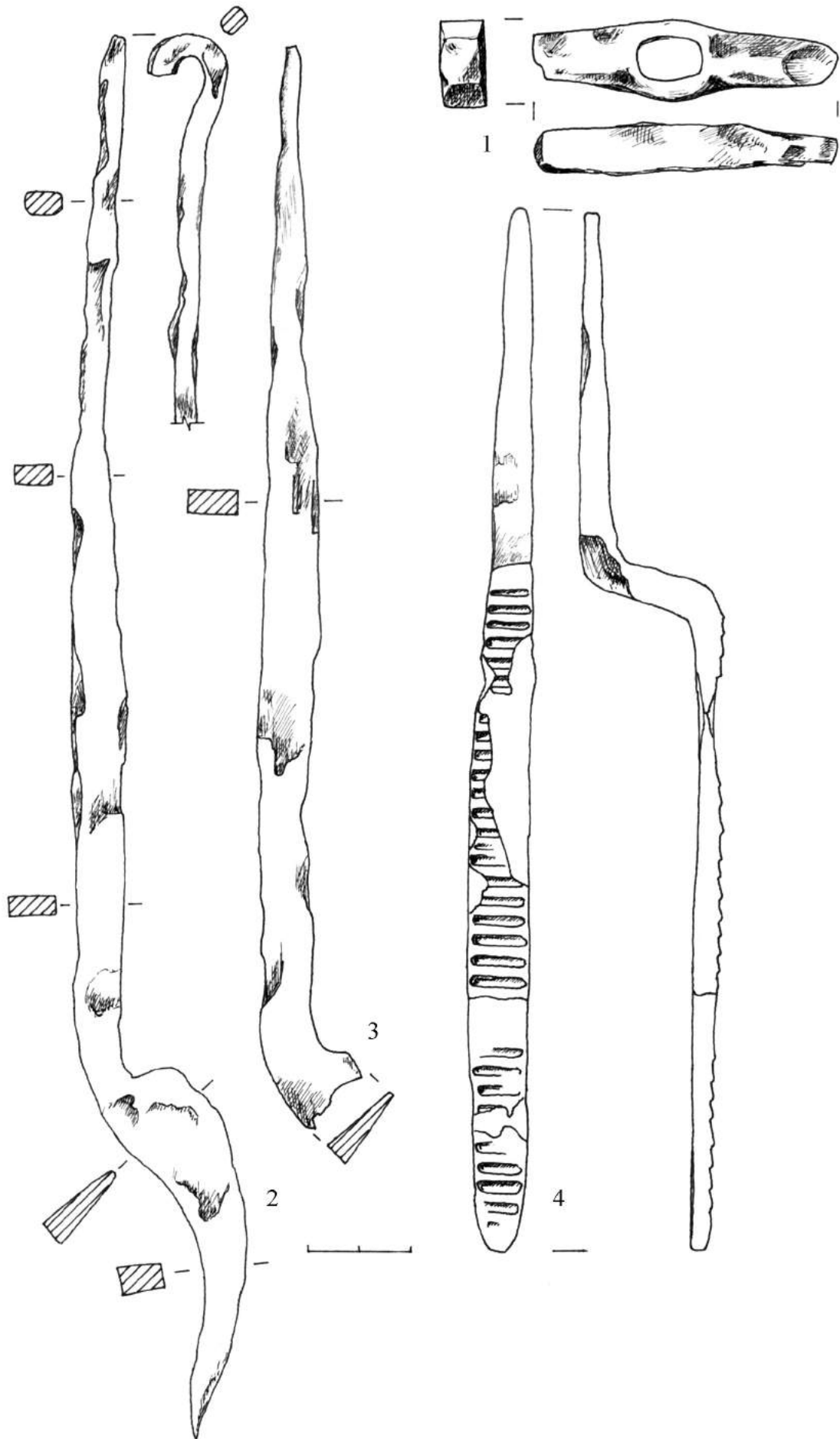
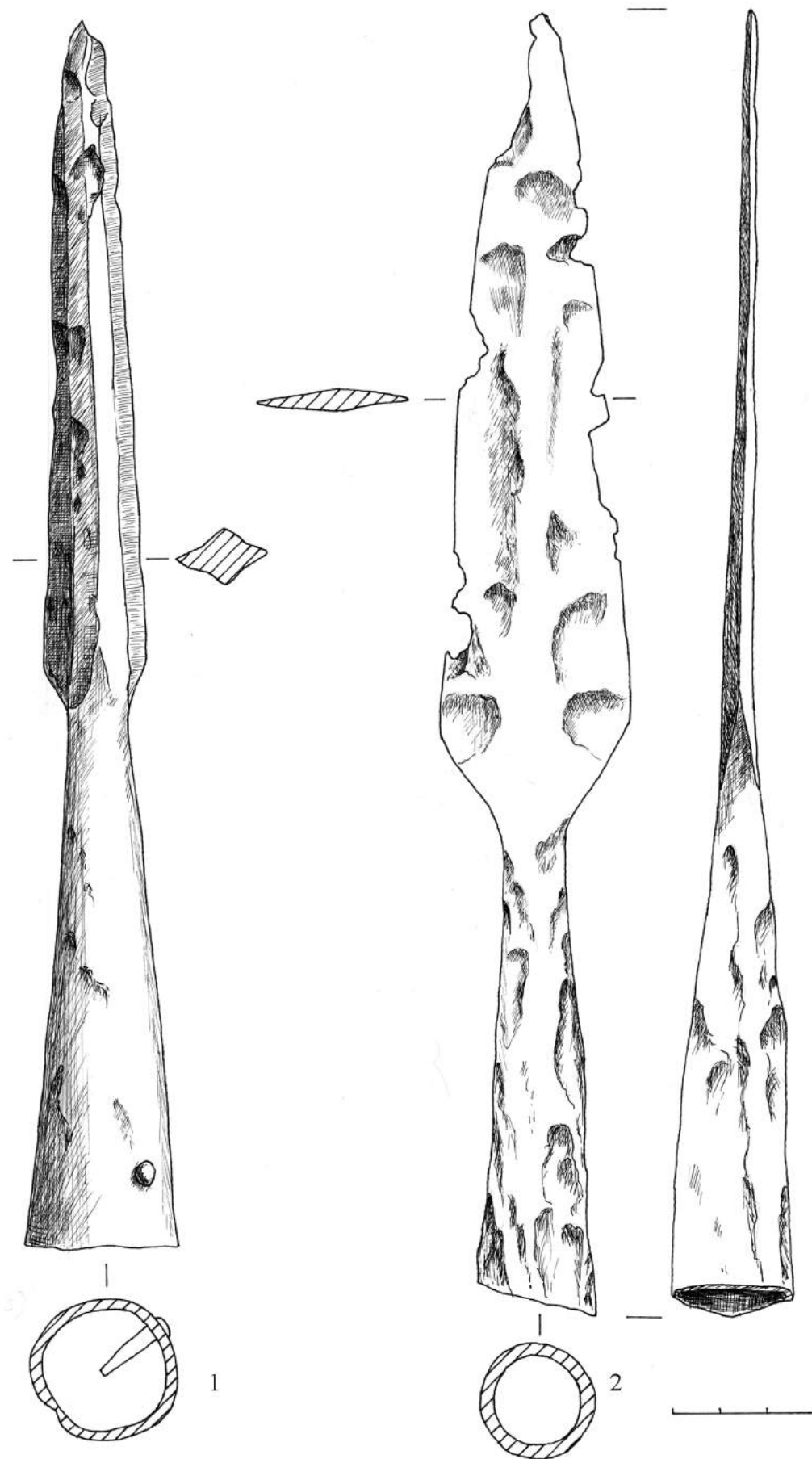

Рис. 39. Шестовицький могильник. Мечі та наконечник піхов.
 1 – курган XXV (110), 2 – курган II (36); 3 – курган X (42).
 1, 2 – залізо, срібло; 3 – бронза.



Рис. 40. Шестовицький могильник. Ременні накладки.
 1-3, 7 – курган X (42); 4 – курган XXV (110); 5, 6 – курган XII (145). Бронза.

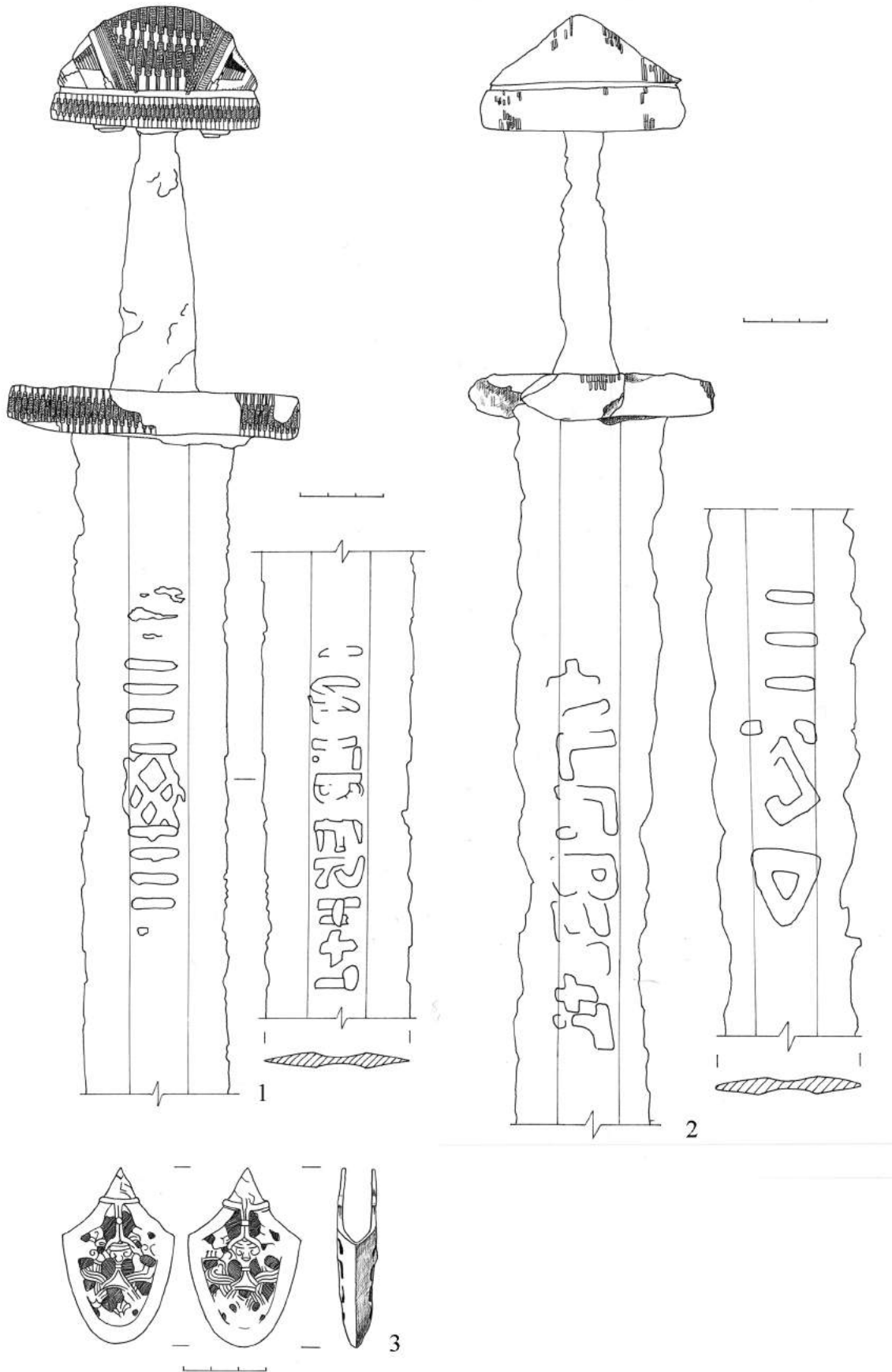

*Рис. 41. Шестовицький могильник. Прикраси сумки.
Курган X (42). Бронза.*

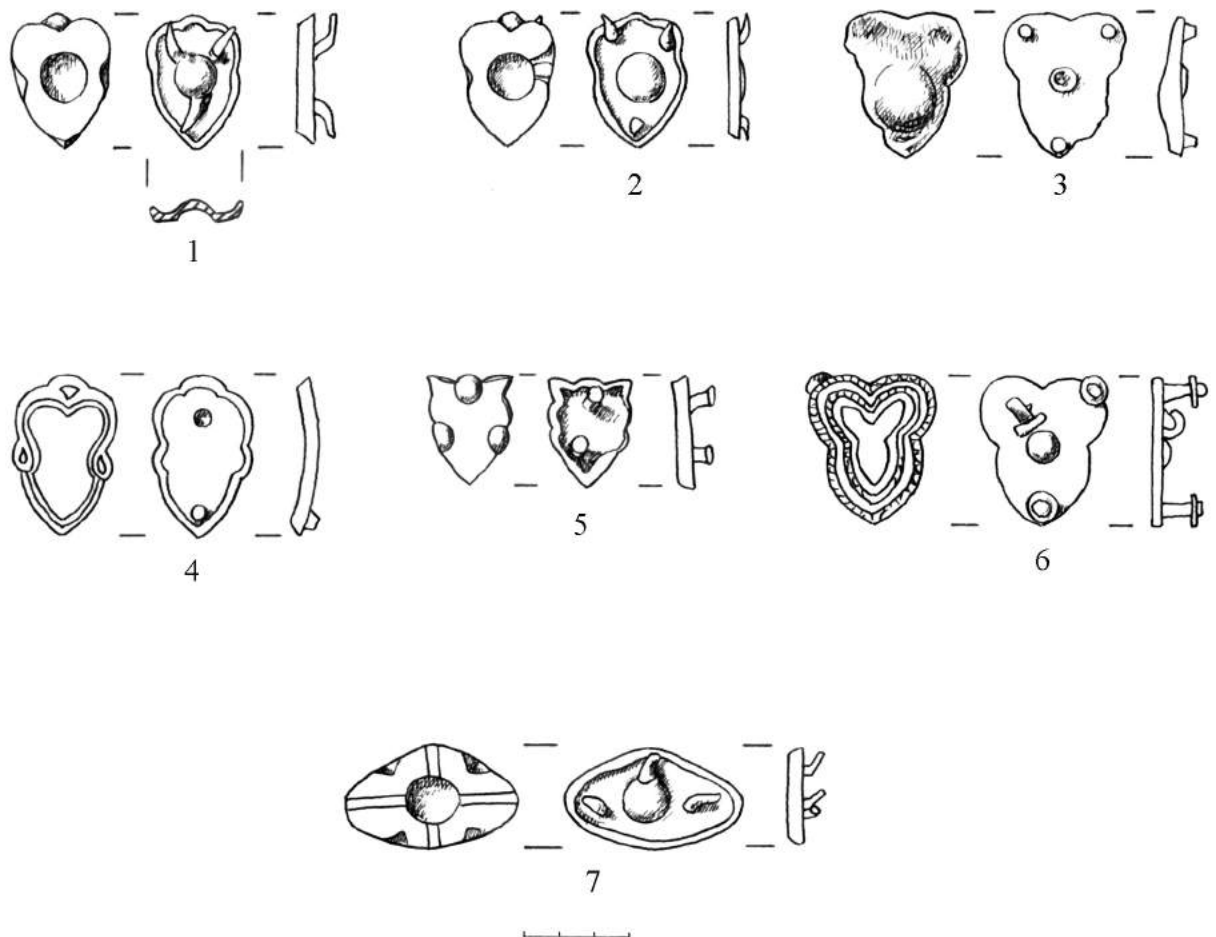
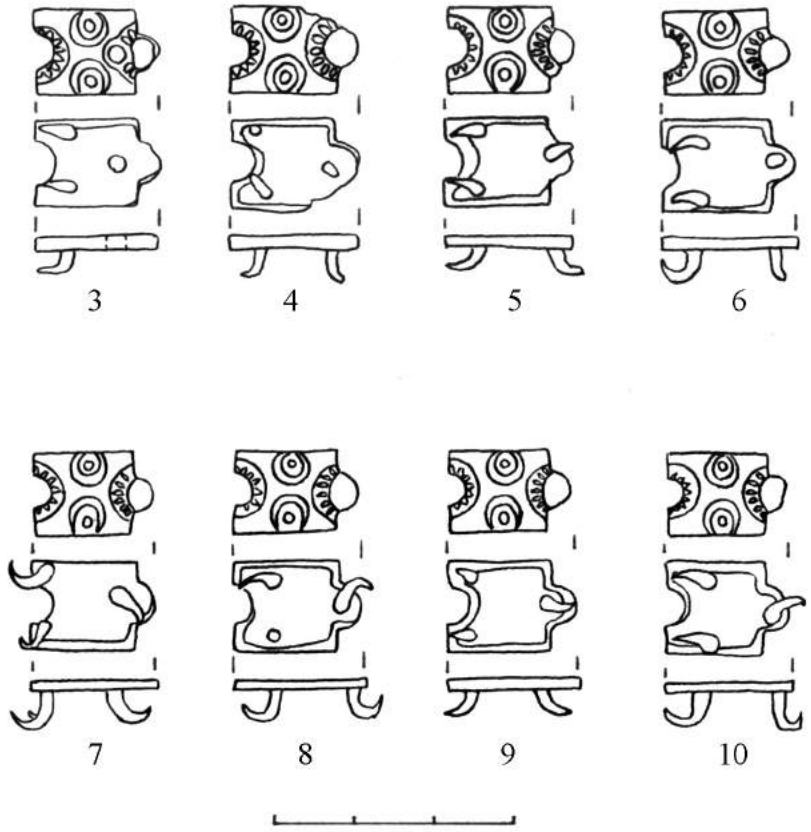
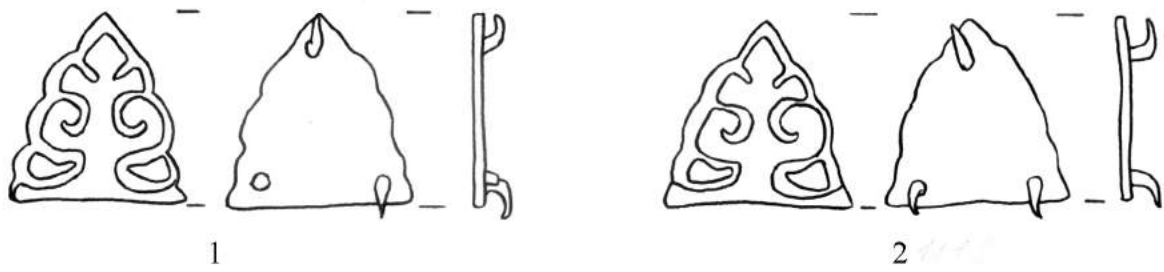
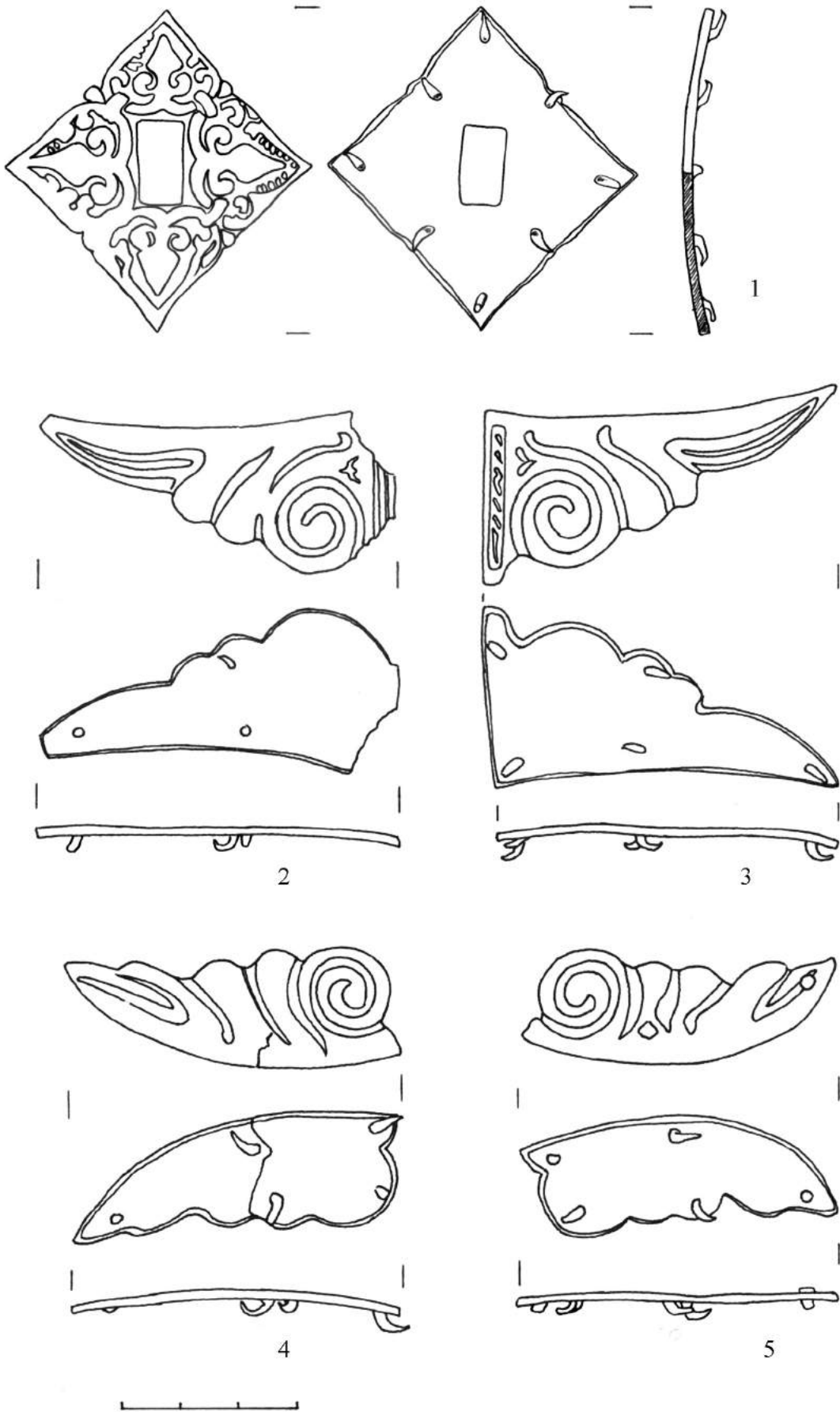

*Рис. 42. Шестовицький могильник. Прикраси сумки.
Курган X (42). Бронза.*



Рис. 43. Шестовицький могильник. Ременні прикраси.
 1–6, 12 – курган X (42); 7–9 – курган IX (31); 10, 11, 13, 14 – курган XXII (93);
 15 – курган I (18). Бронза.



*Рис. 44. Шестовицький могильник. Пряжки.
 1 – курган X (42); 2, 5 – курган XXV (110); 3 – курган XII (145);
 4 – курган XII (145). Залізо.*

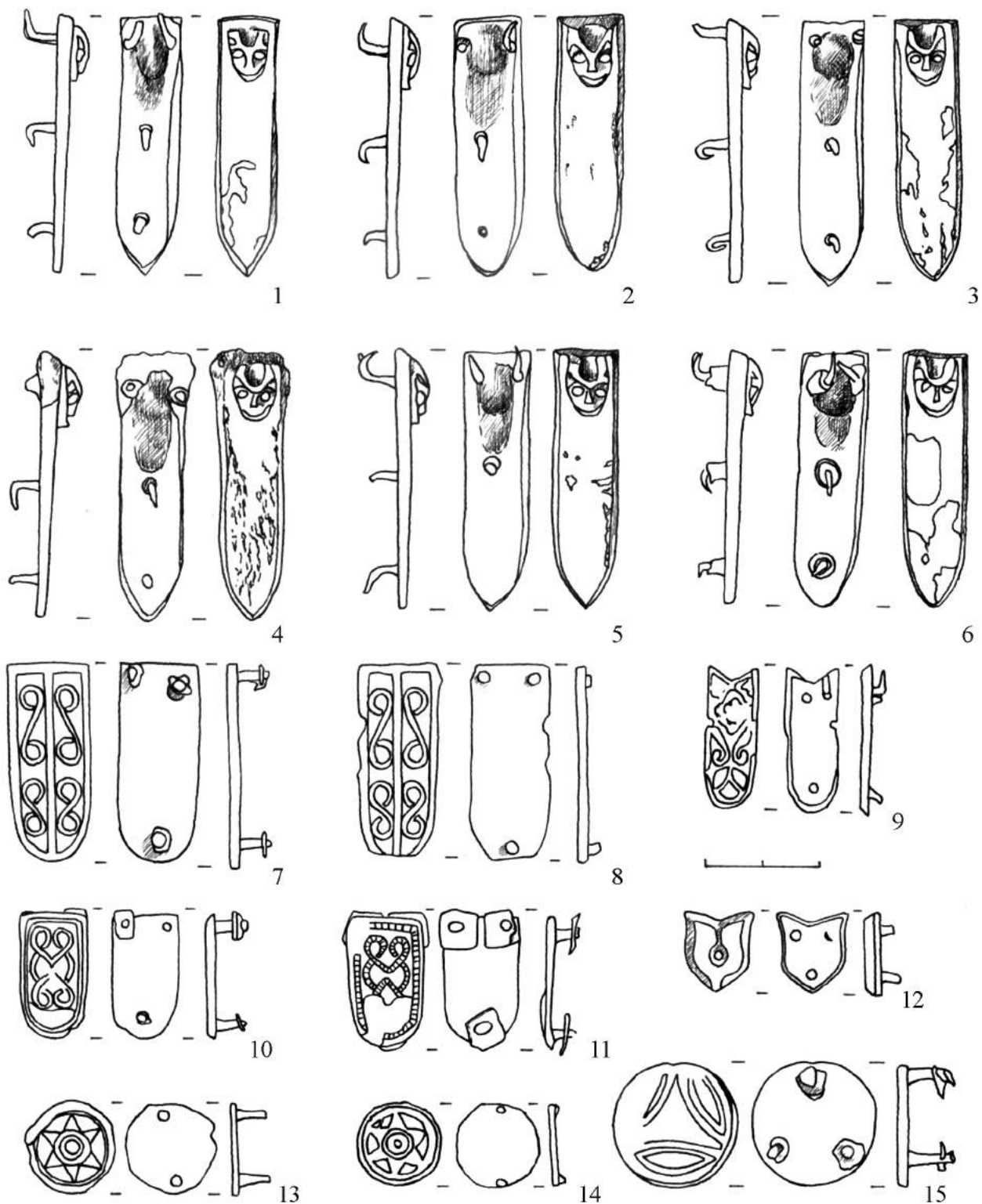
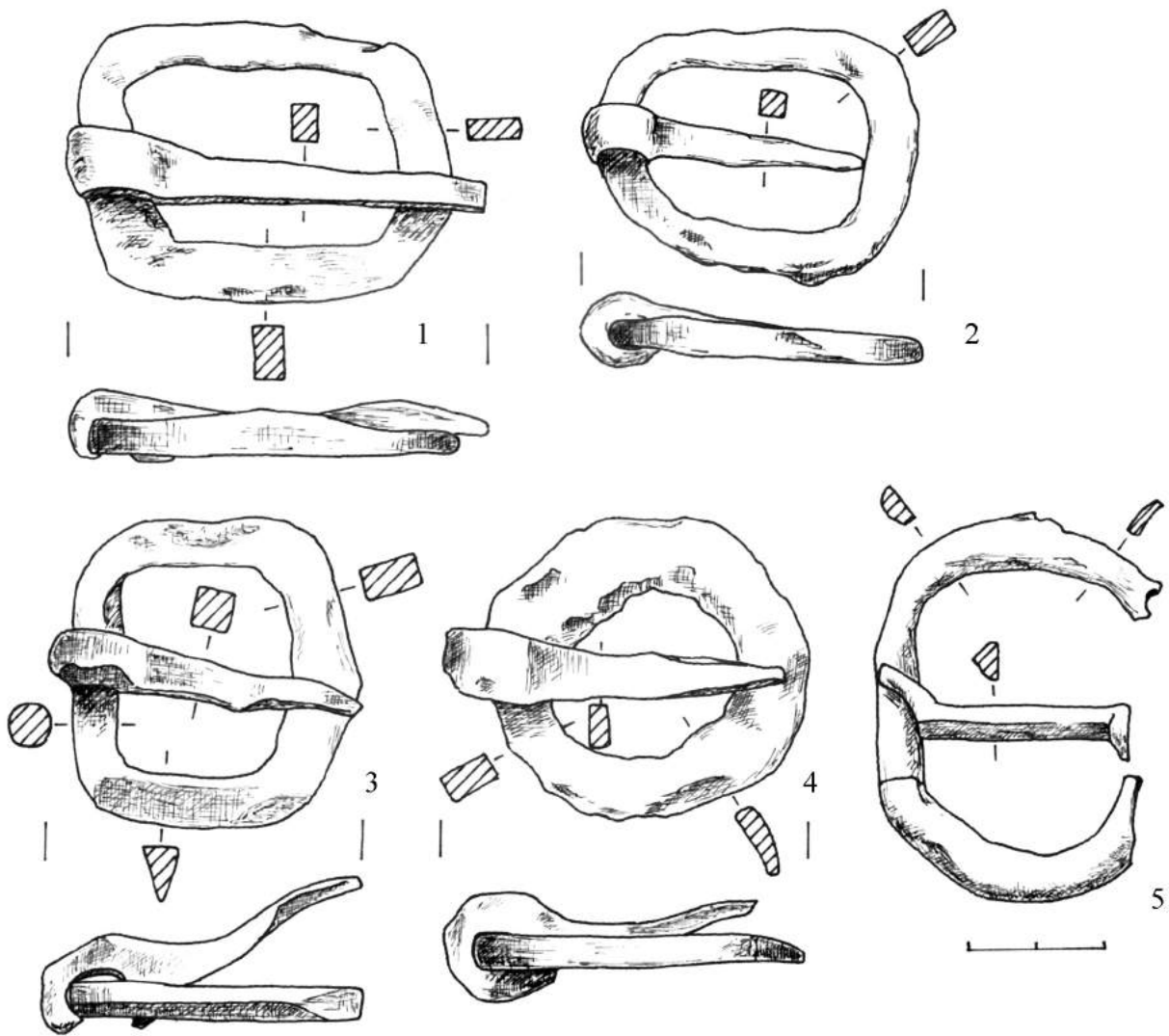
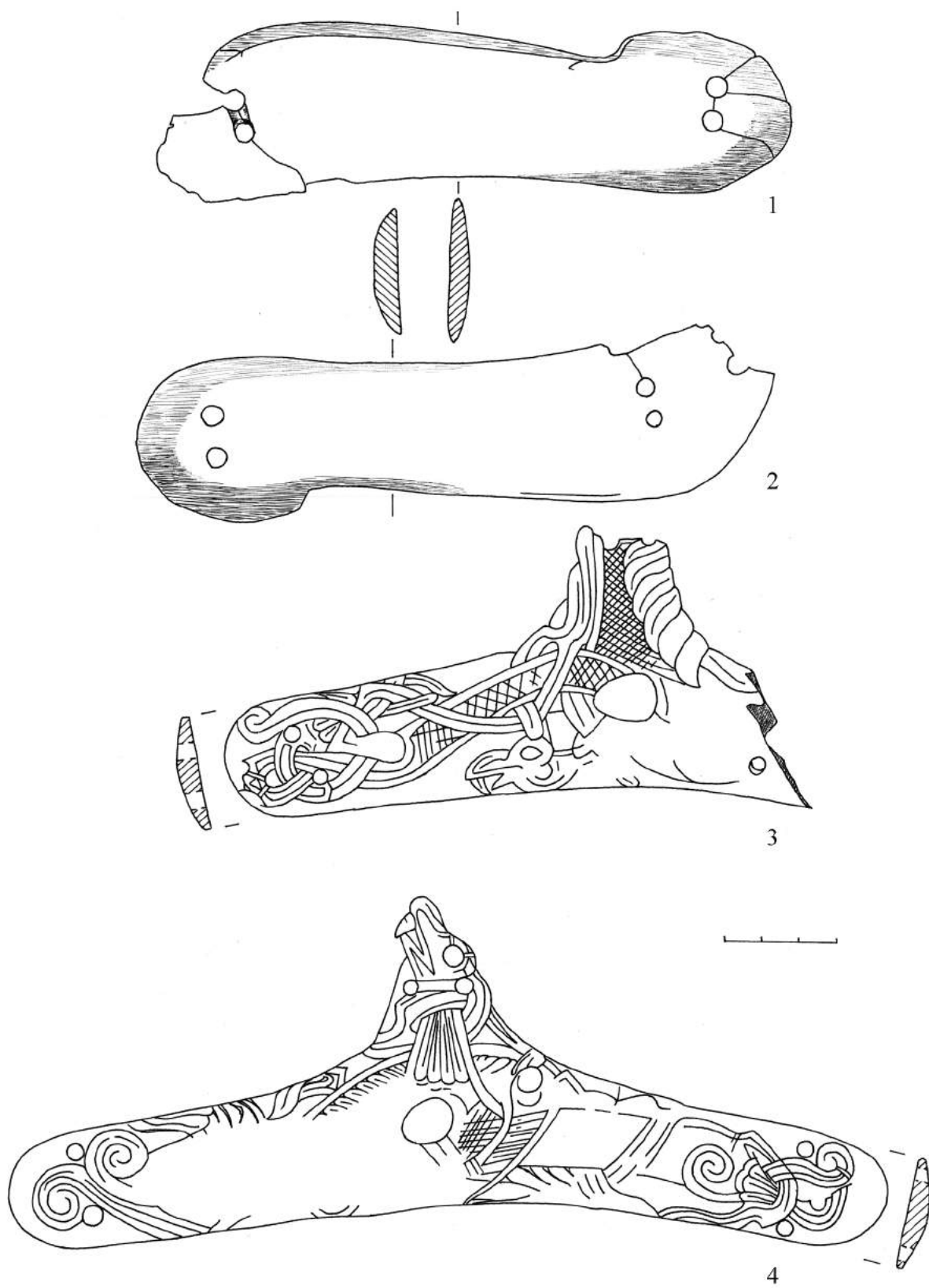

*Рис. 45. Шестовицький могильник. Накладки на луку сідла.
1, 2 – курган XXV (110); 3, 4 – курган X (42). Кістка.*

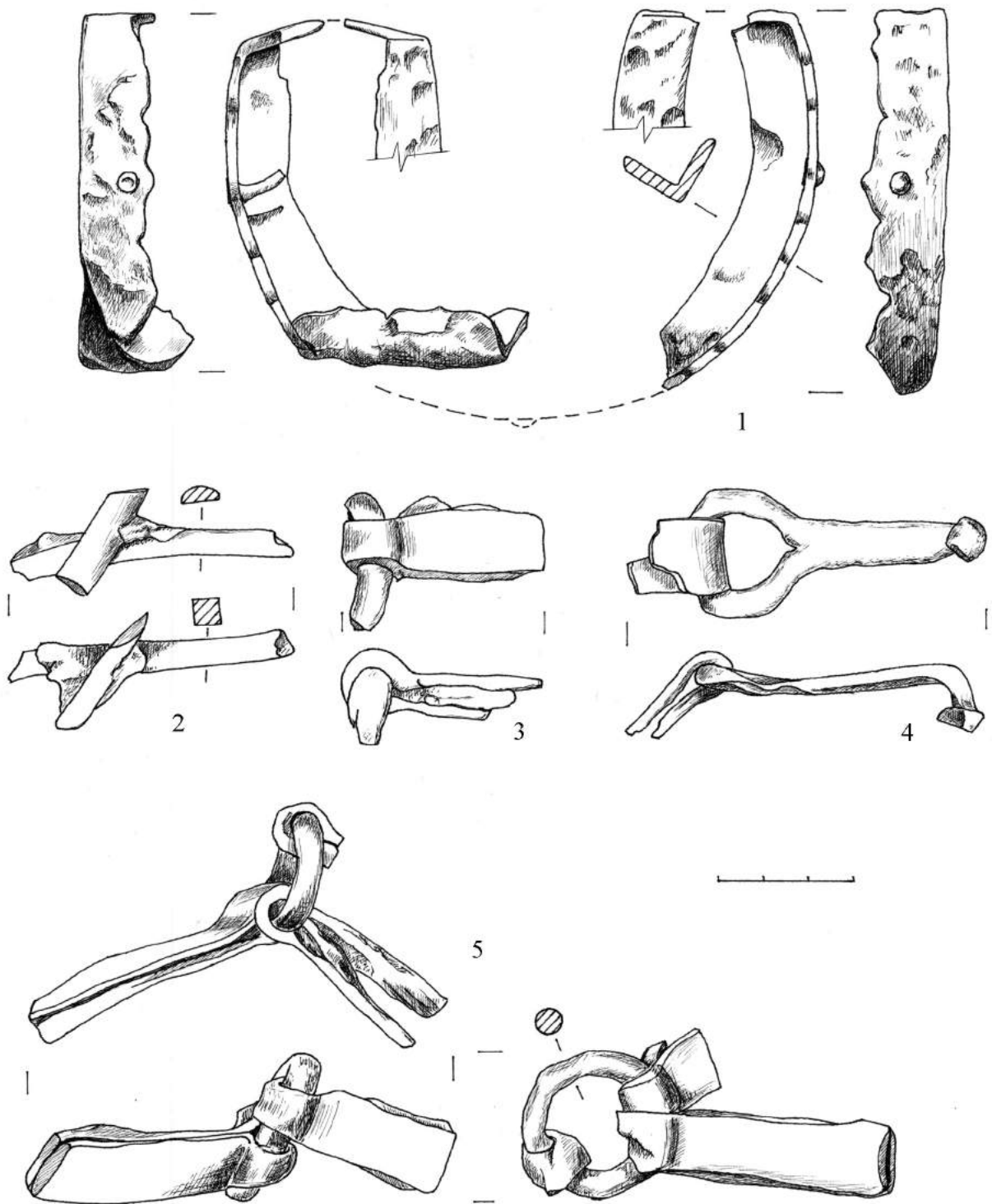

*Рис. 46. Шестовицький могильник. Деталі сагайдака.
Курган XXV (110). Залізо.*



Рис. 47. Шестовицький могильник. Накладки на лук. Курган XXV (110). Кістка.



Рис. 48. Шестовицький могильник. Скромасакс і деталі піхов.
 1-4, 7-16 – курган XII (145); 5, 6 – курган XXIV (30).

ЗМІСТ

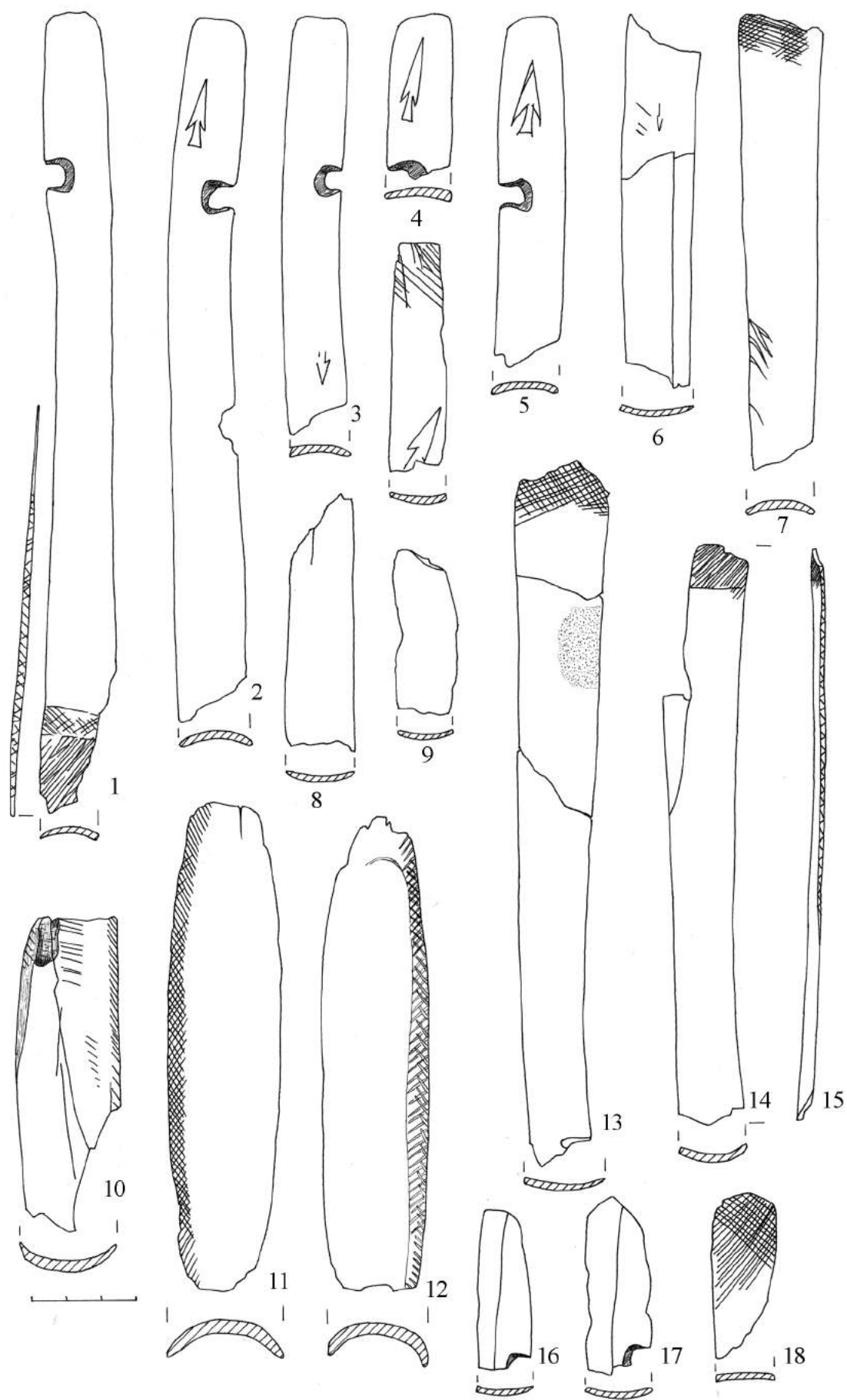
	Стор.
Джерела та історіографія	4
Археологічна діяльність музею Чернігівської губернської вченої архівної комісії.....	10
Археологічне зібрання Музею українських старожитностей імені В.В. Тарновського	31
Археологія в діяльності Чернігівського державного музею.....	49
Список використаних джерел і літератури.....	63
Додаток 1. Реєстр археологічних колекцій Чернігівського історичного музею імені В.В. Тарновського, що надійшли у кінці ХІХ – першій половині ХХ ст. (до 1948 р.)...	83
Додаток 2. Витяг з “Программы для собирания сведений археологических, исторических и этнографических по Черниговской губернии”.....	85
Додаток 3. Рисунки.....	87

ПРО АВТОРА

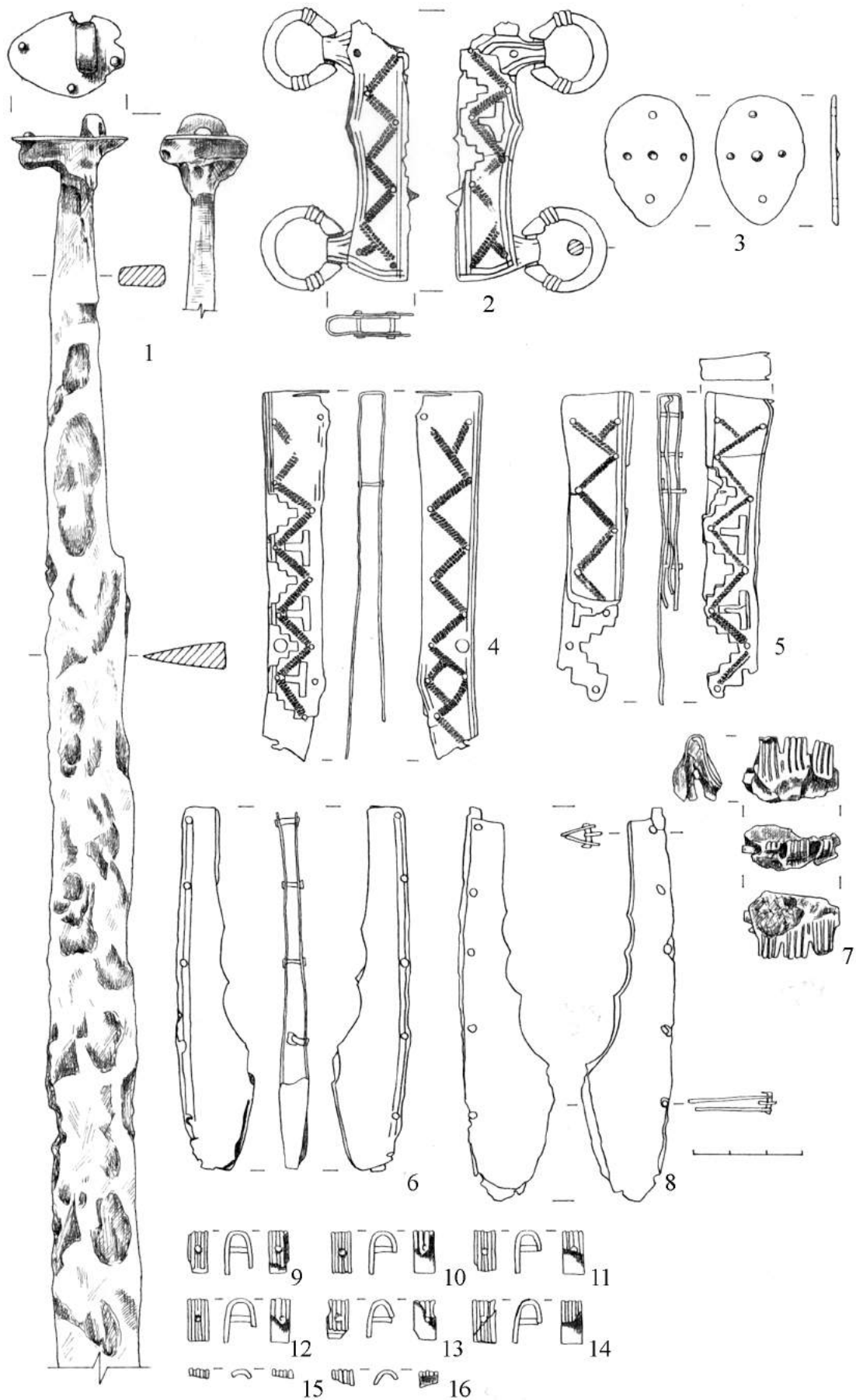
Черненко Олена Євгеніївна – доцент кафедри історії та археології України Чернігівського державного педагогічного університету імені Т.Г.Шевченка, кандидат історичних наук. В 1985–2004 працювала в Чернігівському історичному музеї імені В.В.Тарновського зберігачем археологічної колекції.

Збірник наукових праць

СКАРБНИЦЯ УКРАЇНСЬКОЇ КУЛЬТУРИ

Випуск 9
Спецвипуск 1

О. Черненко
Археологічна колекція
Чернігівського історичного музею
імені В.В. Тарновського (1896–1948 рр.)

Редакційна колегія:

О.Б. Коваленко (*голова*),
С.Л. Лаєвський,
Л.П. Линюк (*відповідальний редактор*),
С.М. Лихачева, С.О. Половникова

Фото:

В.М. Вермієнко, А.М. Гаврилов, Л.М. Посьмашна, О.Є Черненко
(*Кольорові ілюстрації подані без урахування масштаба*)

Підписано до друку 20.12.2007 р. Формат 60x84 1/8. Папір офсетний.
Умов. друк. арк. 15,7. Обл.-вид. арк. 14,2. Ілюстрації 7,1. Тираж 250. Запов. № 2166.

Підрозділ оперативного друку Чернігівського державного центру
науково-технічної і економічної інформації
14000, Чернігів, вул. П'ятницька, 39
Свідоцтво Держкомінформу України серія ДК № 225 від 20.10.2000 р.