

Микола  
ЛИТВИН

УКРАЇНСЬКА  
ПОЛЬСЬКА  
І  
ВІЙНА

1918  
1919 рр.

NATIONAL ACADEMY OF SCIENCES OF UKRAINE  
I. KRYPIAKEVYCH INSTITUTE OF UKRAINIAN STUDIES  
INSTITUTE OF EAST CENTRAL EUROPE

*Mykola LYTVYN*

ІНСТИТУТ УКРАЇНОЗНАВСТВА  
ІМ.І.КРИП'ЯКЕВИЧА НАН УКРАЇНИ  
ІНСТИТУТ СХІДНО-ЦЕНТРАЛЬНОЇ ЄВРОПИ

*Микола ЛИТВИН*

LIBRARY OF THE  
NATIONAL ACADEMY OF SCIENCES OF UKRAINE  
I. KRYPIAKEVYCH INSTITUTE OF UKRAINIAN STUDIES  
INSTITUTE OF EAST CENTRAL EUROPE

**THE UKRAINIAN  
-POLISH  
WAR**

**1918-1919**

**УКРАЇНСЬКО-  
ПОЛЬСЬКА  
ВІЙНА**

**1918-1919 рр.**

ЛЬВІВ -1998

G038638  
Bartkiw

Розглядаються основні етапи українсько-польської війни у листопаді 1918 – липні 1919 рр., хід бойових дій на Галицькому і Волинсько-Холмському фронтах; аналізується військове будівництво ЗУНР, організація Галицької армії і Війська Польського, діяльність військово-дипломатичних місій у Східній Галичині. Показано вплив геостратегічної ситуації у Центрально-Східній Європі на хід і результати українсько-польського збройного протистояння у 1919 р.

Вперше залучено до наукового обігу неопубліковані документи з архівів України, Польщі, Росії, Чехії.

Для істориків, політологів, дипломатів, військовиків, краєзнавців, усіх, хто цікавиться історією України ХХ ст.

#### Рецензенти

доктор історичних наук **В.К.Баран**  
(Волинський державний університет ім. Лесі Українки)

доктор історичних наук **М.В.Кугутяк**  
(Прикарпатський державний університет ім. В.Стефаника)

доктор історичних наук **Ю.І.Терещенко**  
(Київський державний лінгвістичний університет)

Друкується за ухвалою Вченої Ради Інституту українознавства ім. І.Крип'якевича НАН України

Книгу підготовлено на комп'ютерному обладнанні, наданому Інститутові українознавства ім. І.Крип'якевича НАН України Фондом Катедр Українознавства при Гарвардському Університеті (США). Програма українознавчих досліджень, фундатором якої є ФКУ, фінансується за рахунок благодійних пожертв українських громад США та Канади

## ВСТУП

ХХ століття ввійде в історію не тільки двома світовими війнами і десятками локальних військових конфліктів. ХХ століття – це передусім доба утвердження чи не найголовнішого в розвитку людства чинника – національного. Власне в цей час, після розпаду найбільших світових імперій – Габсбургів, Югенцоллернів, Романових, Османської – було відроджено немало європейських держав – Польщу, Фінляндію, Литву, Латвію, Естонію, Румунію, Чехію, Словаччину, Молдову, Білорусію, а також – після декількох спроб – соборну Україну. Криваві світові конфлікти, очевидно, вже відійшли в минуле. Проте проблеми суверенізації етносів і націй, конституювання нових держав на засадах національної ідеї та етнонаціональних інтересів у ХХІ столітті надалі хвилюватимуть людство. Отож досвід і мирного, і воєнного усамостійнення народів і творення національних держав є і буде предметом зацікавлення не тільки для сучасного, а й для майбутніх поколінь. Особливу потребу такого досвіду, очевидно, матимуть народи-сусіди – українці і поляки. Саме ці міркування визначають актуальність пропонованого дослідження і становлять його наукову новизну.

Тисячолітні держави Україна й Польща тісно пов'язані не лише кордоном, а й спільною історією. У цьому спільному минулому – чимало яскравих фактів взаємозбагачення культур і братерства по зброї. Проте в історичну пам'ять закарбовано й трагічні сюжети: воєнні протистояння в XIV, XVII–XVIII століттях, прояви антиукраїнської політики уряду Другої Речі Посполитої після Першої світової війни, сталінські репресії проти поляків в УРСР, волинський конфлікт 1942–1943 рр., депортаційні акти комуністичних режимів СРСР і ПНР щодо обох народів у 40-і роки.

Окремою сторінкою в історії стосунків обох народів можна вписати події українсько-польської війни 1918–1919 рр., що вибухла в час утворення суверенних національних держав – УНР-ЗУНР і Другої Речі Посполитої. Наслідком цієї війни стало небувале загострення міжнаціональних відносин у 20–40-і роки, зокрема військове протистояння між УПА і АК<sup>1</sup>. Ані замовчування, ані одностороннє висвітлення цих подій у наш час не пом'якшить болю скривджених і не сприятиме порозумінню між народами-сусідами. Прямий "шлях до щирої дружби та єднання пролягає насамперед через правду і взаєморозуміння"<sup>2</sup>.

Як відомо, національну державність на цих прикарпатських землях започаткувала Київська Русь, що залишила яскравий слід у світовій історії IX–XIII ст. Уже тоді руські володарі укладали десятки мирних і

союзних угод з Візантією, Германською імперією, Угорщиною, Литвою, а також Польщею. Міжнародний авторитет і військову міць Русі підтвердила її правонаступниця - Галицько-Волинська держава, величні храми і фортеці якої ще й досі дивують сучасників своєю архітектурно-мистецькою досконалістю. Але у середині XIV ст. Польща захопила Галицько-Волинське та Перемишльське князівства, а польський король Казимир проголосив себе "правителем Королівства Русі", тобто Галичини. Так було започатковано майже шестивікову польську колонізацію українського Прикарпаття. Однак спогад про колишню державотворчу велич підтримував дух західних українців до самоутвердження й самовираження у формі національної держави. Зокрема, це засвідчила їх участь у національно-визвольній боротьбі за "відокремлення Русі від Корони" і розбудові козацької держави у XVII ст.

Відтоді український визвольний рух мав яскраве антипольське спрямування. Ця риса була йому властива впродовж усієї доби національного відродження XIX ст.<sup>3</sup>. Парадоксально, що націотворчим прикладом для західних українців стала боротьба поляків за свою незалежність, зокрема повстання 1831 р. Важливо, що польський рух впливав на українських патріотів безпосередньо, оскільки відбувався здебільшого в підросійській та підавстрійській частині українських земель. Проте про спільні антицарські та антицарські політичні акції можна було лише мріяти. Галицьких українців відлякувало те, що польські демократи "вважали українців, литовців і білорусів частиною "польської" нації, тому ставилися до спроб відродити культури і літературну мову цих народів як до непотрібної забаганки; говорити ж про їхню політичну самостійність "видавалося дикою фантазією". На думку Я.Грицака, така "подвійність польських національно-політичних стандартів – одних щодо себе, других стосовно інших – охолодила бажання українських діячів і зробила їх глухими до закликів боротися "за вашу і нашу свободу"<sup>4</sup>.

А розрив із польським політичним світом започаткувала "весна народів", коли 1848 р. у Львові було створено першу українську політичну організацію – Головну Руську Раду. Її маніфест проголошував, що галицькі русини є частиною 15-мільйонного українського народу. Особливе схвалення краян дістала вимога Головної Руської Ради поділити Галичину на українську і польську провінції з окремими адміністраціями. У тому таки році сільський священник Сергій Подолінський опублікував публіцистичний твір "Слово перестороги", де переконливо доводив опонентам, що причиною прагнення українців до відродження своєї держави є усвідомлення їхньої національної окремішності в європейському колі народів.

Коли 1867 р. Австрія перетворилася на дуалістичну Австро-Угорську монархію, Галичина і Буковина ввійшли до австрійської частини імперії, а Закарпаття – до складу її угорської частини. До нового австро-угорського компромісу додавався австро-польський компроміс, який розширив політичні права поляків у краї. Відтоді намісника Галичини обов'язково мали призначати з числа польської аристократії. Тимчасом

українські послы Галицького сейму (який розпочав роботу 1861 р.) здобули лише 15% депутатських місць, чого було недостатньо для спротиву колонізації краю. І це при тому, що населення Східної Галичини у другій половині XIX ст. майже на дві третини складалося з українців і на одну третину – з поляків, євреїв, німців і вірменів разом. (За матеріалами перепису 1900 р. греко-католики налічували 3 млн. 6 тис. осіб, або 63,5 % від всього населення, римо-католики – 1 млн. 75 тис., або 22,7 %; загалом україномовними були 2 млн. 988 тис. (63,1 %), а польськомовними 1 млн. 549 тис. осіб (32,7 %) <sup>5</sup> краю.

На початку 60-х років під впливом українського руху в Росії, зокрема поезії Т.Шевченка, у формі генераційного бунту молоді виникла "Молода Русь" – народовецький рух. Вихідним постулатом його ідеології була віра в те, "що руський народ, числячий нині біля 18 мільйонів, єсть, зарівно як Москалі і Ляхи, самостійним славянським народом"<sup>6</sup>. Народовці, як бачимо, чітко відмежовували українців від поляків і росіян та намагалися зберегти незалежність від польських і російських політичних сил. За їх участю засновано товариство "Руська бесіда" (1861), "Просвіту" (1868), Товариство ім. Т.Шевченка (1873). Загалом діяльність народовців не тільки сприяла посиленню "соборних" зв'язків з українськими політиками Наддніпрянщини, а й підготувала ґрунт для виникнення українських політичних партій у Східній Галичині – русько-української радикальної (1890), соціал-демократичної (1899) і, нарешті, потужної націонал-демократичної (1899) УНДП, що задекларувала доконечну потребу відродження соборної незалежної України, "де б усі частини нашої нації з'єдналися в одну новочасну культурну державу"<sup>7</sup>. Власне УНДП стала вирішальною політичною силою в протистоянні з поляками і в сеймових дебатах, і в численних вічево-виборчих акціях. За її дієвої морально-політичної підтримки відбулося становлення парамілітарних молодіжних товариств "Сокіл" (1894), "Січ" (1900), "Пласт" (1911), а влітку 1914 р. – двотисячної національної військової формації – Легіону Українських січових стрільців, що в листопаді 1918 р. став зав'язком Збройних Сил Західно-Української Народної Республіки<sup>8</sup>.

Водночас розвивався і польський національний рух, якому були властиві різні політичні орієнтації. Зокрема, Національно-демократичне товариство (ств. 1868 р.) відстоювало програму перетворення Габсбурзької монархії на федерацію п'яти головних країв – Австрії, Угорщини, Чехії, Хорватії, а також Галичини з польською владою. Протилежну позицію зайняла група краківських консерваторів (так званих "станьчиків"), які закликали поляків виявляти лояльність до австрійського імператора, законного спадкоємця престолу польського короля. "Станьчики" допускали й компроміс з галицькими українцями.

Краківським консерваторам протидіяли "подоляки" – польські землевласники, володіння яких були розкидані на українських теренах Східної Галичини, насамперед Тернопільщини. "Подоляки" вважали українців антидержавним елементом, а землі Галичини вважали невід'ємною частиною Польщі. Однак, вбачаючи неабияку загрозу в українському

рухові, усі три польські угруповання почали формувати об'єднаний політичний блок. А внаслідок самоорганізації об'єднання подільської шляхти еволюціонувало у нову в польському русі партію – націонал-демократичну (партію ендеків)<sup>9</sup>.

Табір націонал-демократів очолював відомий політичний діяч і публіцист Роман Дмовський, який у своїх творах "Думки сучасного поляка" (1903), "Німеччина, Росія та польська проблема" (1908) та ін. обґрунтовував ідею "інкорпорації" – приєднання земель "неісторичного" українського народу до відроджуваної Польської держави. Щоправда, враховуючи геополітичну ситуацію напередодні і в роки світової війни, він вважав нереальною програму відновлення Речі Посполитої в кордонах 1772 р. Відтак ендеки наполягали на інкорпоруванні лише Східної Галичини, Волині і Поділля. Інші землі вони "віддавали" Росії, в якій бачили противагу німецькому гегемонізмові.

У роки війни і революційного вибуху 1917–1918 рр. стала популярною "федераціоністська" концепція польського соціаліста і талановитого військовика Юзефа Пілсудського, недавнього вихованця Харківського університету і активіста довоєнного стрілецького руху у Львові. Його програма передбачала на уламках Романівської та Габсбурзької імперій відродження могутньої Польщі, до якої на "федеративних" засадах мали увійти польські, литовські, білоруські і українські землі; при цьому, зрозуміло, провідна роль відводилася полякам. Як бачимо, обидві впливові польські політичні доктрини ще до проголошення Другої Речі Посполитої ігнорували право українського народу на самовизначення і соборне державотворення<sup>10</sup>.

Однак освітньо-політичні здобутки українського національного руху спонукали поляків піти на короткотривалі порозуміння з опонентами (1890), які, однак, укладалися радше з тактичних, ніж стратегічних міркувань. Загалом українсько-польські стосунки на початку ХХ ст. набрали характеру гострого конфлікту, по суті, – неоголошеної війни, про що свідчили напруги виборчих кампаній 1895, 1897, 1900–1901 рр., замах на І.Франка (1897), вбивство галицького намісника А.Потоцького, яке вчинив студент М.Січинський та вбивство заходами польських студентів одного з лідерів української Академічної громади А.Коцка. Далі тривала політична боротьба довкола заснування Українського університету у Львові і реформування виборчого законодавства. Відтак у лютому 1914 р. за посередництва митрополита А.Шептицького було досягнуто польсько-українського компромісу, згідно з яким українці одержали майже третину місць (27,2 %) у Галицькому сеймі і повноправне представництво в сеймових комісіях. Поляки також зобов'язувалися не перешкоджати заснуванню українського університету<sup>11</sup>. Однак реалізації угоди завадив вибух Першої світової війни.

Маніфести міжпартійної Головної Української Ради (1914), яку через рік перейменували на Загальну Українську Раду, засвідчили прагнення галичан і наддніпрянців відроджувати власну соборну державу. Задля вишколу майбутніх борців за волю України у серпні–вересні 1914 р.

було сформовано Legion (згодом полк) Українських січових стрільців. Військову присягу січовики приймали двічі: спершу загальну для всього австрійського війська, а вдруге – національно-патріотичну – на вірність і славу Україні. Тоді ж таки розгорнули формування національних легіонів і польські політики, що свідчило про серйозність їхніх державотворчих планів. Революційні настрої галичан підігрівали російські полонені, що перебували в таборах у Галичині і на Закарпатті. Відчутно більший вплив на галичан мали також діячі наддніпрянської політичної еміграції<sup>12</sup>. Відтак настав час думати не так про освітньо-культурний поступ української нації, як про побудову національної соборної держави.

Революції в Росії, Німеччині, Австро-Угорщині, а також утворення Центральної Ради в Києві, проголошення Української Народної Республіки та Української Республіки Рад активізували національний рух на західних землях України. Передбачаючи швидкий крах імперії Габсбургів, українці побоювалися, аби вона в агонії не приєднала Галичини до Польщі, чого віддавна домагалися польські політики. Отож на той час головною перешкодою для галицьких українців були саме поляки, які прагнули відродити Річ Посполиту в її "історичних кордонах", що охоплювали б і Прикарпаття. Щоб запобігти цим діям, 25 березня 1918 р. українські діячі парламенту скликали у Львові з'їзд українських нотаблів – спільні збори 500 представників усіх галицьких партій. Делегати форуму передусім привітали проголошення незалежної Української Народної Республіки, а також ухвалили резолюцію з такими вимогами: "з українських земель Галичини та Буковини утворити окремих державний організм; надання національним меншинам на цій території повного забезпечення їх національної автономії та політичної рівноправності; припинення насильницької колонізації Холмщини; злука всіх національних сил"<sup>13</sup>. З'їзд сформулював стратегічну мету – відновлення української державності в краї, створення засад демократичного суспільства.

Реалізуючи ці плани, Українська парламентська репрезентація домагалася від уряду відмови від усяких тактичних зобов'язань щодо утиску "правно-державного становища Східної Галичини", зменшення в краї контингенту австрійських військ, заміни військової адміністрації цивільною; виділення коштів для закупівлі у Великій Україні хліба, якнайшвидшого повернення до рідних домівок біженців і переселенців, припинення польського терору на Холмщині та Підляшші. Для консолідації і зміцнення українського господарського життя у квітні засновано Український банк. Після довгої перерви в травні проведено з'їзди "Рідної школи", "Союзу українок", які закликали активізувати громадську діяльність українського учительства і жінок. Почали відроджуватися товариства "Сільський господар", "Пласт". Українці надсилали протестаційні листи і декларації до цесаря. У вересні відбулися масові мітинги і віча, які вимагали об'єднання всіх українських земель в український коронний край з окремим сеймом, намісником і українською адміністрацією, а також якнайшвидшої ратифікації Австро-Угорщиною Брестської мирної угоди.

За умов глибокої державної кризи 18-19 жовтня 1918 р. у Львові відбулися представницькі збори українських послів до парламенту та крайових сеймів Східної Галичини і Буковини, єпископату, делегатів українських партій, які обрали Українську Національну Раду на чолі з адвокатом Євгеном Петрушевичем. У своєму першому маніфесті Українська Національна Рада проголосила Українську державу на українських етнічних землях Австро-Угорської імперії і закликала до її творення всі національні меншини краю. На жаль, за словами Т.Гунчака, така заява, "не мала практичного значення, і важлива вона лише як вияв політичної думки і волі українців Галичини"<sup>14</sup>.

Наприкінці жовтня 1918 р. громадськість Угорщини, Чехо-Словаччини і Югославії проголосила утворення незалежних держав, а Українська Національна Рада на чолі з її президентом Петрушевичем у Відні невинувато барилася. Тим часом польські політики наполегливо готувалися відновити Річ Посполиту і узаконити свої "права" на Східну Галичину, здобувши насамперед підтримку США та країн Антанти. Один з провідних польських діячів Роман Дмовський у меморандумі до президента США Вудро Вільсона стверджував, що українська нація перебуває в "ембріональному стані" і не здатна сформувати "сучасний прогресивний уряд на чолі з русинами". Для здійснення цих планів у Кракові створено Польську ліквідаційну комісію, яка 1 листопада мала прибути до Львова і за допомогою польських військових організацій захопити владу в краї. 31 жовтня полковник В.Сікорський у листі до Варшави повідомляв, що всі польські сили Східної Галичини перебувають у стані підвищеної готовності. Але події у регіоні розгорнулися не за польським сценарієм<sup>15</sup>.

Удосвіта 1 листопада Львів повністю контролювали повсталі українці, а на міській ратуші замавав синьо-жовтий прапор. Збройне повстання у галицькій столиці й започаткувало переможну ходу Листопадової національно-демократичної революції. Українські військові частини і підрозділи стали ядром повстання також у Станіславі, Стрию, Коломиї, Бродях, Збаражі, Бучачі. У Дрогобичі повстали озброєні робітники, у Тернополі, Бережанах, Козовій, Турці, Гусятині, Самборі, Яворові – селяни, організовані в загони. Отже, перехід влади до Української Національної Ради в Галичині відбувся здебільшого без перешкод. Лише у Перемишлі влада двічі переходила з рук у руки і поляки все-таки оволоділи містом і, що найважливіше, захопили непошкоджені мости через Сян. Було окуповано також містечка Ярослав і Томашів.

Захоплені зненацька легіонери-пілсудчики і молодіжні загони "орлят" незабаром оговталися, і в південно-західній частині Львова почали з'являтися вузли опору польських бойовиків. Після того як у ніч на 3 листопада полякам вдалося захопити Головний вокзал і склади зброї на ньому, чисельність їх формувань досягла 4 тис. Тимчасом становище українських військ у Львові погіршувалося: якщо в момент повстання Д.Вітовському було підпорядковано півтори тисячі бійців, то через два дні їх кількість зменшилась удвічі. Після перемоги, вважаючи справу



Схема 1.  
ЗАХІДНО-УКРАЇНЬСКА НАРОДНА РЕСПУБЛІКА

зробленою, чимало стрільців із селян розійшлися по домівках. Чималі надії покладалися на частини Українських січових стрільців, які прибули залізницею з Чернівців аж 3–4 листопада. Розпочалися криваві бої за Підзамче, Головну пошту, вокзал, сейм, цитадель. Відтак народно-демократична революція переросла у війну за суверенність республіки, її захист від експансіоністських зазіхань щойно проголошеної Другої Речі Посполитої.

Від перших днів існування нова влада намагалася створити широкі можливості для розвитку зруйнованого у війні господарства, національного та культурно-освітнього життя краю, демократичних громадсько-політичних ініціатив. Уже 5 листопада в програмному Маніфесті Української Національної Ради задекларовано загальне виборче право, рівність усіх громадян незалежно від віри, мови, стану чи статі перед законом, 8-годинний робочий день, соціальний захист людей похилого віку та інвалідів, охорону праці і громадський спокій, проведення аграрної реформи.

9 листопада сформовано Тимчасовий державний секретаріат – коаліційний уряд національних демократів, радикалів за участю безпартійних фахівців. Державні секретаріати очолили діячі провідних українських партій, які представляли національно свідому інтелігенцію: військовий – Дмитро Вітовський, внутрішніх справ – Льонгин Цегельський, закордонних справ – Василь Панейко, віросповідання та освіти – Олександр Барвінський, земельних справ – Омелян Баран, публічних робіт – Іван Макух. Президентом республіки став депутат австрійського парламенту і один з лідерів українських націонал-демократів Євген Петрушевич.

13 листопада затверджено Тимчасовий закон про державну самостійність українських земель колишньої Австро-Угорської монархії, проголошено Західно-Українську Народну Республіку. У визначених кордонах молода республіка займала майже 70 тис. км<sup>2</sup>, близько 71 % населення становили українці, 14 – поляки, 13 – євреї. Фактично нова влада поширювалася на сорок українських повітів Галичини – територію близько 40 тис. км<sup>2</sup> з населенням 4 млн. осіб<sup>16</sup>.

За умов кількарічної воєнної розрухи особливу увагу уряд і президент приділяли виведенню економіки з кризи. Було монополізовано продаж зерна, хлібопекарських виробів, картоплі, великої і малої рогатої худоби, свиней, шкіри, цукру, сірників, цигарок, спирту, поташової соди. Водночас Харчовий уряд заявив про ділову співпрацю в товарообміні з крайовим товариством “Сільський господар”, представниками кооперативів і фінансових інституцій. Активно відбудовувався залізничний транспорт. 4 квітня 1919 р. в обіг впроваджено українську валюту – гривні (вартість австрійської корони) і карбованці (вартість двох корон). Але влада так і не спромоглася взяти під контроль нафтовидобуток, хоч і заборонила вивіз сирівця, оскільки більшість розробок належала іноземному капіталу. Тому далі процвітала спекуляція гасом і сирівцем, не спадала інфляція.

Після тривалих дискусій 14 квітня 1919 р. нарешті було ухвалено земельний закон, який визначив основи аграрних реформ. Рілля по закінченні війни передбачали виділити для безземельних, а також “для

творення взірцевих господарств, рільничих шкіл, інших промислових, просвітніх, добродійних і загально корисних завдань”. При цьому забороняли самовільно захоплювати і ділити вивільнені поміщицькі землі. Порушення карали шестимісячним ув'язненням або штрафом до 10 тис. корон. Однак очікуваний закон не погасив весняного запалу бідноти: в час посіву відбувалися масові захоплення поміщицьких угідь. До ліквідації таких сільських конфліктів владі неодноразово доводилося залучати жандармерію і навіть військо.

Поступово створювалися умови для громадського самоврядування і національного самовираження, демократизації та лібералізації громадсько-політичного життя. Ухвалено закон про державність української мови, обов'язковість її вживання в державних установах та організаціях, громадських інституціях. Демонструючи толерантність до національних меншин, закон гарантував їм свободу усного і письмового діалогу з державними і громадськими структурами рідною мовою. Закон про вибори до сейму Західної області УНР передбачав загальні, таємні, прямі вибори по національних куріях за участі цивільних осіб, що досягли 20 років, зокрема, вибори 160 депутатів від українського населення краю, 33 – від польського, 27 – від єврейського і 6 – від німецького, разом 226 обранців. Право висунення кандидатів у депутати надавали партіям і групам виборців за спеціальними виборчими списками (не менше 200 осіб). Права вибору і виборності були позбавлені психічнохворі, зареєстровані кримінальні злочинці і повії. При цьому особливу увагу приділяли освітній і неупередженій громадській діяльності членів виборчих комісій, яких зобов'язували складати письмові присяги. (Проведенню парламентських виборів у червні перешкодив травневий контрнаступ польського війська). Ухвалено також закон про громадянство, згідно з яким “право своїни” надавали особам із постійним місцем проживання не менше ніж п'ять років; працювати в державних установах і організаціях дозволяли лише після громадянської присяги<sup>17</sup>. Зрозуміло, що в умовах дев'ятимісячної війни на виживання втілювати в життя ці демократичні права було важко, тим більше, що цього бажали не всі політичні сили, які прямо чи опосередковано брали участь у роботі Національної Ради та місцевих органів влади. Насамперед, ліворадикальний блок – напівлегальні комуністи і легальні українські соціал-демократи.

Розпочалася перебудова системи народної освіти. Зокрема, у законі про основи шкільництва публічні школи оголошено державними, а вчителі – державними службовцями; за рішенням освітніх органів можна було засновувати приватні школи; українська мова стала основною в усіх державних школах; за національними меншинами – поляками та євреями визнано “право на школу в рідній мові”. Спеціальний закон націоналізував українські приватні гімназії в Долині, Городенці, Копичинцях, Рогатині, Чорткові та Яворові, а також учительські жіночі семінарії в Коломиї, Львові і Тернополі. Реорганізовувалася і розширювалася мережа спеціальних і фахових шкіл. При цьому особливу увагу приділяли вивченню української мови, математики, історії, географії України та

інших слов'янських земель. За бажанням учнів викладали також польську, німецьку та інші мови. Педагоги державних шкіл були зобов'язані скласти професійну присягу на вірність Українській Народній Республіці.

Урядові програми, незважаючи на їх незавершення через війну, засвідчили демократичний характер нової влади, її шире прагнення до мирного співжиття з місцевими поляками, євреями, німцями. Власне тому польський тижневик "Głos Prawdy" (Станіславів. – № 1. – 1919. – 23 лют.) у редакційній статті заявив: "Ми національна меншість і повинні з тим рахуватися. Тому вважаємо святим обов'язком не драгувати розпаленого антагонізму народів, не будувати доріг, що нас ділять, а шукати тих, які би нас об'єднували. Будувати мости над прірвами..." Однак цього взаєморозуміння не вдалося досягти в 1919 році. А спорудження нового "мосту на прірвах" затяглося аж до останнього десятиріччя ХХ століття.

<sup>1</sup> Депортації: Західні землі України кінця 30–50-і рр. / Відп. ред. Ю.Сливка. Т.1–2. – Львів, 1996–1998.

<sup>2</sup> Спільна заява Президентів України і Республіки Польща "До порозуміння і єднання" // Наше слово. – 1997. – 1 черв.

<sup>3</sup> Див.: Качмарчик Я. Гетьман Богдан Хмельницький / Наукова ред. і передмова М.Литвина, С.Стемня. – Львів, 1996; Бовуа Д. Шляхтич, кріпак і ревізор: Польська шляхта між царизмом та українськими масами (1831–1863). – Київ, 1996.

<sup>4</sup> Грицак Я. Нарис історії України. Формування модерної української нації ХІХ–ХХ століття. – Київ, 1996. – С. 56.

<sup>5</sup> Там само. – С. 73–74; Макарчук С. Українська республіка галичан. – Львів, 1997. – С.14–15.

<sup>6</sup> Серета О. Питання української національної ідентичності у громадсько-політичному житті Галичини у 1860–1867 роках // Історія. Частина 1: Тези та повідомлення ІІІ Міжнародного конгресу українців. – Харків, 1996. – С. 112–118.

<sup>7</sup> Кондратюк К., Сухий О. Національна ідея в програмах та діяльності західноукраїнських політичних партій та організацій у другій половині ХІХ – на початку ХХ ст. // Історія. Частина 1: Тези та повідомлення ІІІ Міжнародного конгресу українців. – С. 100–106.

<sup>8</sup> Детальніше див.: ЦДІАУ у Львові. – Ф.372, оп.1, спр.14, арк.4; спр.16, арк.1–2, 11–14, 15–19, 28–30, 31; Литвин М., Науменко К. Історія галицького стрілецтва. – Львів, 1990; Литвин М., Науменко К. Українські січові стрільці. – Київ, 1992.

<sup>9</sup> Аркуша О. Від "подоляків" до "ендеців" (еволюція польсько-українських взаємин на зламі ХІХ–ХХ ст. // Українсько-польські відносини в Галичині у ХХ ст. – Івано-Франківськ, 1997. – С. 83, 87; Мудрий М. Галицькі намісники і їх вплив на українсько-польські відносини // Там само. – С. 91–94; Його ж. Галицькі намісники в системі українсько-польських взаємин (1849–1914) // Вісник Львівського університету. Серія історична. Вип.33. – Львів, 1998. – С.91–101.

<sup>10</sup> Ukrainian Statehood in the Twentieth Century. Historical and Political Analysis / O.Dergachow (ed.). – Kyiv: Political Thought, 1996. – P.143–156.

<sup>11</sup> Грицак Я. Нарис історії України. – С. 80–81; Аркуша О. Галицький сейм. Вибірчі кампанії 1889–1895 рр. – Львів, 1996. – С. 151–156; Михальський Ю. Польські демократи та українське питання в Галичині наприкінці ХІХ – на початку ХХ століття (до 1914 року) // Вісник Львівського університету. Серія історична. Вип.33. – С.122–131.

<sup>12</sup> Детальніше див.: Патер І. Союз визволення України та українське питання в політиці Центральних держав 1914–1918 рр. // Україна: культурна спадщина, національна свідомість, державність. Вип. 3–4. – Львів, 1997. – С. 141–163.

<sup>13</sup> Українське слово. – 1918. – 27 берез.

<sup>14</sup> Гунчак Т. Україна. Перша половина ХХ століття: Нариси політичної історії. – Київ, 1993. – С. 157.

<sup>15</sup> Див.: Карпенко О. Перші політичні контакти між українцями і поляками в час Листопадової (1918 р.) національно-демократичної революції // Українсько-польські відносини в Галичині у ХХ ст. – Івано-Франківськ, 1997. – С.14–17; Литвин М., Науменко К. Історія ЗУНР. – Львів, 1995. – С. 31–35.

<sup>16</sup> Литвин М., Науменко К. Історія ЗУНР. – С. 75–90; Литвин М. Західно-Українська Народна Республіка // Історія України / Керівник авт. кол. Ю.Зайцев. – Львів, 1996. – С. 241–243.

<sup>17</sup> Литвин М., Науменко К. Історія ЗУНР. – С. 92–98.



## ІСТОРИОГРАФІЯ ТА АРХЕОГРАФІЯ ПРОБЛЕМИ

### 1.1. ІСТОРИОГРАФІЧНИЙ ОГЛЯД

Історію воєн, як відомо, насамперед пишуть "переможці". Але ж є і "переможені", які мають власний погляд на суть протистояння, причини і наслідки поразки. Проте до голосу скривджених суспільства-переможці здебільшого не прислуховуються, а точку зору цих переможених традиційно замовчують. Саме за таких обставин могла поширюватися українська воєнно-історична думка в міжвоєнній Польщі, де публікувалися головні історико-мемуарні розвідки діячів ЗУНР Костя Левицького, Миколи Алиськевича, Дмитра Паліва, Андрія Чайківського, командування, старшин і стрільців УГА Михайла Омеляновича-Павленка, Осипа Думіна (А.Крезуб), Олексі Кузьми, Григорія Микитея, Альфреда Бізанца, Мирона Заклинського, Василя Кучабського та ін\*. Зокрема, в аналітичних книгах першого прем'єра ЗУНР Костя Левицького "Історія визвольних змагань галицьких українців з часу світової війни 1914–1918" (Ч. 1–3. Львів, 1929–1930) показано суспільно-політичне життя краю в умовах російської окупації та агонії Австрійської монархії і спроби українського проводу (Головна Українська Рада, Союз Визволення України) воєнними чинниками, насамперед, створенням легіону УСС, поставити східногалицьку проблему на європейський рівень. У наступній його роботі "Великий зрив" (від березня до листопада 1918 р.) (Львів, 1931) аналізується парламентська діяльність українських послів щодо захисту громадсько-політичних та культурно-освітніх прав краян напередодні Листопадового зриву.

Серед масиву досліджень особливо вирізняються воєнно-історичні нариси та історіографічні статті старшини УГА Льва Шанковського, який згодом став одним із організаторів української воєнно-історичної науки у Канаді та США. Зрештою, цим займалися й старшини Дмитро Микитюк, Володимир Галан, в активі яких упорядкування п'ятитомної збірки документів і матеріалів "Українська Галицька Армія", що видана у 60–70-і роки в Канаді. Немало історичних розвідок старшин побачили світ також у Чехо-Словаччині, де була інтернована Галицька армія. Зокрема, 1929 р. у Празі з'явилося найкраще, на нашу думку, мемуарно-аналітичне дослідження командувача УГА М.Омеляновича-Павленка "Українсько-польська війна". Щоправда, невеликий обсяг книги не дозволив генералові детально висвітлити весь спектр бойових дій.

\*Тут і далі див. бібліографію праці.

Офіційна радянська наука, насамперед проімперська московська школа, традиційно "досліджувала" не тільки Романівську, але також сусідні імперії – Османську і Габсбургів. Зокрема, історіографія 20–70-х років фактично ставила Австро-Угорську монархію за історичного супротивника Росії, а власне, за головного суперника на Балканах і "незаконного" господаря слов'янських народів Середньої Європи<sup>1</sup> – потенційних, на думку Москви, провідників російського впливу у цьому важливому геостратегічному регіоні<sup>2</sup>. Водночас теоретичний марксизм-ленінізм, як відомо, віддавав перевагу великим поліетнічним утворенням, вважаючи їх найбільше прийнятними інтересам інтернаціонального за своєю природою робітничого класу. Тож цілком зрозуміло, що концепція створення "антикомуністичної" Української держави (ЗУНР) на "санітарному" кордоні з "капіталістичним" Заходом не вписувалася у більшовицькі плани Кремля щодо розгортання всесвітньої комуністичної революції. Це підтвердила доповідь В.Ульянова-Леніна на IX конференції РКП(б) уже по завершенні українсько-польської війни і невдалого походу Червоної армії на західноукраїнські землі: "Отримуючи східну Галичину, ми мали би базу проти всіх сучасних держав... Ми чудово розуміємо, що... беручи Галичину..., яка має зв'язок з Чехо-Словаччиною і Угорщиною..., ми розвиваємо дорогу революції. За це варто повоювати"<sup>3</sup>. Саме такий погляд на ЗУНР як на невдалий місток "комуністичної революції" і мішень імперіалістичної інтервенції Заходу, а не об'єкт державо- і націотворення – культивували в офіційній радянській історіографії. Збройний опір галицьких українців полякам і Червоній армії замовчувані або ж взагалі ігнорували – щоб не будити "сепаратистських" настроїв серед населення "радянських" західних областей УРСР<sup>4</sup>.

Сучасна російська історіографія з небагатьма винятками далі розглядає історичне минуле заходу України крізь етноцентричні окуляри імперської Москви, для якої західноукраїнський "націоналізм" ХХ ст. – руйнівна ірраціональна сила, винна у потоках крові та численних жертвах "радянських" людей; що ж до більшості населення Карпатського краю, то воно на думку російських учених споконвіку тяжіло до "сходу", тобто Росії, а не заходу – Європи. Зокрема, В.Савченко, досліджуючи східнослов'янсько-польське пограниччя після Першої світової війни<sup>5</sup>, стверджує, що в політичному житті ЗУНР існували дві течії: одна, "буржуазна", домагалася соборної України від Карпат до Дону, інша – традиційно прагнула об'єднання з Росією, "зі всім російським народом". Автор тієї академічної праці, за традицією, послуговується терміном "русские" щодо галицьких українців, а проблему польського східного кордону на Паризькій конференції вважає "руським вопросом". В.Савченко фальсифікує і воєнно-політичну хроніку, стверджуючи, що Буковина і Закарпаття ввійшли до складу ЗУНР у січні 1919 р., а УГА відступила за Збруч у червні 1919 р. Щоправда, є у книжці маловідома інформація про плани Колчака щодо "Холмщини і Галицької Русі" ("мають стати невід'ємною частиною Росії"), а також про діяльність москвофілів у тому регіоні.

Заслуговує на увагу збірник статей "Австро-Венгрия: опыт много-национального государства", де вміщено виступи російських (Тофік Ісламов, Олексій Міллер) та іноземних (Соломон Венк, Джон Свонсон, Іштван Деан (США), Петер Ханак (Угорщина)) дослідників на конференції в Інституті слов'янознавства і балканістики РАН (1993 р.)<sup>6</sup>. У доповіді москвича Тофіка Ісламова "Кінець Середньоевропейської імперії. Роздуми щодо місця і ролі імперії Габсбургів у європейській історії" знову стверджувано тезу про те, що з імперією Габсбургів були пов'язані долі дванадцяти народів, зокрема українців і "русинів". Іншої думки дотримується його колега Олексій Міллер, який хоч і послуговується терміном "русин", однак розглядає визвольний рух українців імперії в загальноукраїнському контексті, він також не заперечує експансіоністської ролі Москви: "У випадку Галичини постійним учасником конфлікту була Росія, яка претендувала на роль захисниці русинів і яку поляки сприймали як головну воєнну загрозу"<sup>7</sup>. Цю тезу він розвиває і в наступних публікаціях<sup>8</sup>.

Що ж до російських воєнно-історичних праць 90-х років, то тут знову чітко проступає небажання відійти від більшовицької схеми історії СРСР. Оцінюючи наслідки Першої світової війни і революційного вибуху 1917–1918 рр., російські дослідники виходять з того, що становище українських земель під патронатом Петербурга–Москви – цілком природне, навіть корисне. Ось промовиста цитата з нової тритомової "Истории войны": "Листопад 1918 – 2 травня 1918 р. Українське військо *ввійшло* (підкреслення наше – М.Л.) в Галичину, щоб проголосити Західно-Українську республіку. Після *шестимісячних* (насправді дев'ятимісячних – М.Л.) боїв українців вигнали з Польщі"<sup>9</sup>. Як бачимо, українське державотворення на власних етнічних землях розглядають як щось неприродне, інспіроване ззовні, а Східну Галичину чомусь вважають польською територією.

Тішить хіба те, що навколо Українського інституту при Московському державному відкритому педагогічному університеті (ств. 1997 р.) почали гуртуватися науковці, для яких поняття Україна має не тільки географічний характер. В.Кабузану, наприклад, належить змістовна публікація (за матеріалами церковної та офіційної статистики) етнічних картосхем західноукраїнських земель у XIX – першій половині XX ст., які ще раз підводять до розуміння причин етнічної консолідації українського народу, піднесення його етнополітичної свідомості і тим самим засвідчують право українців по обидва береги Збруча жити власним державним організмом<sup>10</sup>.

Крах поліетнічних утворень – СРСР, Югославії, Чехо-Словаччини – дав новий імпульс вченим України для актуалізації причин краху Габсбурзької та Романовської імперій і загалом досліджень процесів децентралізації політичних династичних формувань, які породили ці нетривкі держави-федерації. У 80-ті роки спільними зусиллями науковців східноєвропейських країн і не без участі львівської школи істориків (С.Макарчук, Я.Грицак, Ф.Стеблій, О.Сухий, О.Полянський), вдалося

суттєво змінити сформований істориками і публіцистами за попередні півстоліття негативний образ імперії, зокрема й "тюрми народів" для українців Галичини, Північної Буковини і Закарпаття. Щоправда, тоді ж з'явилися наукові спроби ідеалізації цієї конституційної монархії як моделі наднаціональної організації поліетнічного історичного простору (чех Іржі Коржалкі, англієць Алан Скед та ін.).

Зміна ідеологічних доктрин відкрила й широкі можливості для вивчення політичної історії України XIX–XX ст., зокрема її західних земель. І чи не найбільший внесок у вироблення теорії дослідження націотворних процесів у Східній Галичині зробили Ярослав Грицак<sup>11</sup> та Ярослав Дашкевич<sup>12</sup>, які розглядають польсько-українське політичне протистояння кінця XIX–XX ст. у контексті європейського історичного процесу; притому Я.Дашкевич стверджує, що польська сторона як така, що домінувала у конфлікті, перша відповідає за його воєнні вибухи у XX ст.

"Рації" і можливості українських політичних партій та громадських об'єднань на зламі століть виклав у своєму історичному нарисі "Галичина: сторінки історії" Микола Кугутяк<sup>13</sup>. Заслуговує на увагу й поява спеціальних праць про польсько-українські взаємини у Східній Галичині під час "весни народів" (Феодосій Стеблій, Олег Турій, Олег Полянський), в другій половині XIX – на початку XX ст. (Остап Середа, Мар'ян Мудрий, Олесь Сухий, Іван Патер, Ігор Чорновіл, Олег Жерноклеєв), автори яких аналізують не лише українську, а й польську політичну думку, доктрини обох сторін в національному питанні. Передісторію панівної в ЗУНР національно-демократичної партії, її місце у структурізації національного руху розглядає на матеріалах українських та австрійських архівів Василь Расевич. У монографії Олени Аркуші "Галицький сейм: виборчі кампанії 1889 і 1895 рр."<sup>14</sup> стверджувано тезу, що головною ареною формування українсько-польських відносин і своєрідним гальмом конфронтаційних процесів був Галицький сейм, який став для українців ще й поважною школою політичного життя і відродження державницьких традицій. З'явилася також низка праць (Володимир Гордієнко, Микола Лазарович, Богдан Трофим'як, Микола Литвин, Кім Науменко, Борис Савчук), в яких діяльність парамілітарних громадських товариств "Січ", "Сокіл", "Пласт", "Січові стрільці", бойовий шлях легіону Українських січових стрільців у 1914–1918 рр. досліджують як зав'язок майбутніх Збройних Сил ЗУНР. Загалом конкретноісторичний матеріал перелічених публікацій доводить, що поляки використовували владну позицію в монархії для того, щоб усіма можливими способами гальмувати прогрес української спільноти, а розбіжність національно-політичних ідеологій не допускала перекинення між ними мосту компромісу, і це призвело до вибуху воєнного конфлікту 1918 р.

В УРСР проблема українсько-польської війни спеціально не розроблялась, бо не визнавався сам факт "законності" ЗУНР і УНР. Показовою у цьому плані є брошура Валентина Маланчука "Історія однієї зради" (Львів, 1958), в якій "доводиться" "продажність" українських

партій та керівників ЗУНР країнам Антанти. Щоправда, в монографіях львівських науковців Олександра Карпенка і Юрія Сливки, киянина Рема Симоненка<sup>15</sup>, опублікованих у 60–70-ті роки, на доступному у той час археографічному матеріалі проаналізовано експансіоністські проекти Антанти і США та інших претендентів на Східну Галичину, Волинь, Буковину і Закарпаття; показано диктат Паризької конференції 1919 р. щодо "мирного врегулювання" нових державних кордонів Центрально-Східної Європи; доведено нелегітимність з міжнародно-правового боку окупації західноукраїнських земель Польщею, Румунією та Чехо-Словаччиною. А головним сюжетом тогочасного суспільно-політичного життя, який повинен був розроблятися науковцями, вважався комуністично-радянський рух на возз'єднання з Країною Рад. Створенню і діяльності опозиційних до уряду ЗУНР лівоцентристських Рад присвячувалася й кандидатська робота автора цієї монографії<sup>16</sup>.

Аналізуючи сучасний стан розвитку вітчизняної історичної науки, мусимо визнати, що незважаючи на певні досягнення останніх років, військова історія України першої половини ХХ ст. перебуває лише у зародковому стані. До сих пір не підготовлено фундаментальних праць узагальнюючого характеру про Збройні Сили України 1917–1921 рр., військово-дипломатичну діяльність її урядів, відродження національних військових формацій і їх використання для захисту державного суверенітету УНР, Української держави П. Скоропадського, ЗУНР. У книзі Богдана Якимовича "Збройні сили України: Нарис історії" (Львів, 1996) окреслено основні віхи воєнної історії держави й акцентовано на актуальності вивчення польсько-українського збройного протистояння у ХХ ст. Такої ж думки дотримуються Степан Макарчук у навчальному посібнику "Українська республіка галичан" (Львів, 1997) та Олександр Шишка у посібнику "Слідами листопадових боїв" (Львів, 1993), які розглядають окремі сюжети війни та організацію збройного спротиву полякам. Отож, можемо ствердити, що наукове дослідження української військової історії, у тому українсько-польської війни 1918–1919 рр., у вітчизняній історіографії тільки починається. І цьому сприяє процес деідеологізації науки, який започаткувався наприкінці 80-х років і створив принципово нову історіографічну ситуацію.

Після проголошення незалежності України розробкою історії ЗУНР займалися Олександр Карпенко, Степан Макарчук, Юрій Сливка, Сергій Лилик, Борис Тищик, Сергій Дерев'янюк, Микола Кугутяк, Кім Науменко, Олександр Павлюк, Ліліана Гентош, Андрій Павлишин. Однак поза їх увагою залишалися воєнно-історичні аспекти польсько-українського протистояння, аналіз системи оборони ЗУНР та організація Галицької армії. На часі ставало осмислення окремих етапів війни, відтворення хроніки боїв, укладання картосхем, написання біограм учасників Визвольних Змагань, значна частина яких змушена була емігрувати. Все це, а також напрацювання діаспорних авторів, спонукали автора продовжити дослідження вказаних проблем. Тим більше у низці узагальнюючих робіт з історії України, Закарпаття та Буковини окремі аспекти цієї проблеми лише починають розроблятися<sup>17</sup>.

1996 року київський історик Олександр Павлюк опублікував монографію "Боротьба України за незалежність і політика США (1917-1923)", у якій на маловідомому архівному матеріалі висвітлює еволюцію політики США щодо незалежності України, зокрема й польсько-українського збройного конфлікту, а також "американську" політику уряду ЗУНР. Аналіз геополітики війни доповнює монографія Михайла Кірсенка "Чеські землі в міжнародних відносинах Центральної Європи 1918-1920 років" (Київ, 1997), в якій проаналізовано вплив чесько-польського збройного конфлікту на перебіг українсько-польської війни. Він також доводить прагматизм, але аж ніяк не жертвність чеського уряду щодо розв'язання східногалицької проблеми у 1919 р.

Нові документи із архівів Польщі та Франції, які розкривають позицію Франції щодо ЗУНР, а також показують місіюну і миротворчу діяльність митрополита А.Шептицького, його стосунки з Парижем, Римом, Варшавою оприлюднили львівські науковці Густав Цвентрош у монографії "La République Démocratique Ukrainienne – la République Française (1917–1922)" (Lviv, 1995) і Орест Красівський у книзі "За Українську державу і Церкву: громадсько-політична та суспільно-політична діяльність Митрополита Андрея Шептицького в 1918–1923 рр." (Львів, 1996).

Участь генералітету УГА і Дієвої армії УНР у війні та повоєнному суспільно-політичному житті стала темою біобібліографічних досліджень Олександра Колянчука, Миколи Литвина, Кіма Науменка "Генералітет українських визвольних змагань" (Львів, 1995) та Ярослава Тинченка "Українське офіцерство: шляхи скорботи та забуття. 1917–1921 роки" (Київ, 1995). Повоєнні долі стрілецтва і діячів ЗУНР досліджує на матеріалах Центрального та обласних архівів СБУ також Олександр Рубльов. У судових справах, які він залучає до наукового обігу, є чимало маловідомих фактів з історії ЗУНР і українсько-польської війни.

За умов тоталітаризму, коли будь-яка спроба польсько-українського діалогу без патронату Москви була чимось підозрілим чи й узагалі ворожим, ініціативу щодо нормалізації взаємовідносин виявила еміграція – українці Тарас Гунчак, Роман Шпорлюк, Іван Лисяк-Рудницький, француз Даніель Бовуа, а також поляки Юзеф Лободовський, Збігнев Бжезінський, Єжи Гедройц та ін., в активі яких низка документальних публікацій, статей, публіцистичних виступів на захист "нерадянських" українців першої половини ХХ ст. Зокрема, Єжи Гедройц, засновник і багатолітній видавець Паризького журналу "Культура", та згуртовані навколо нього польські інтелектуали наважилися радикально переглянути новітню польську історію, ревізувати національні міфи й рішуче відмовитися від колоніальної спадщини, яка нічого не дала Польщі, крім реального виснаження. Шовіністична польська діаспора і чимало авторів з ПНР (наприклад, Едвард Прус та ін.) сприйняла ці ревізії вкрай насторожено. Відмова від південно-східних "кресів" і "польського" Львова стала для багатьох поляків "національною зрадою", катастрофою (як, зрештою, для багатьох нинішніх росіян – відмова від

України, чи від "російського" Севастополя). І власне, на ідеях нелегально поширюваної "культури" зросло кілька поколінь опозиційної польської інтелігенції 60-80-х років. І коли 1989 р. у Польщі було повалено комуністичний режим, у Варшаві, Кракові, Перемишлі, Гданську з'явилися оригінальні публікації Мацея Козловського, Тадеуша Ольшанського, Євгеніуша Коко, Станіслава Стемпєня на захист етнічних меншин у Польщі й "реабілітацію" їх національно-політичної біографії і взагалі історії східного пограниччя у ХХ ст.

Загалом існує декілька поглядів українських і польських істориків на характер українсько-польської війни. Більшість українських військово-історичних праць характеризують її як національно-визвольну проти агресії Польщі на захист незалежності суверенної ЗУНР, що стала правонаступницею державницьких традицій Київської Русі і Галицько-Волинської держави на цих теренах. Цим пояснюють її народний характер, участь у ній на боці Галицької армії національних меншостей – німців, євреїв, угорців, навіть поляків, частина яких визнали громадянство української держави. Саме завдяки її справедливому характеру до лав армії прийшло не менше 125 тис. вояків, більшість з них – добровільно. Тож українсько-польська війна відчутно вплинула на розвиток національної свідомості, дала могутній поштовх зростанню патріотизму серед широкого загалу українського суспільства, а надто серед молоді. Подвиг УГА, відображений пізніше в численних творах літератури і мистецтва, став могутнім засобом виховання наступних поколінь борців за незалежність.

Польські історики міжвоєнного часу вважають, українсько-польську війну війною двох народів, що заселяли територію Галичини. Українці, на їх думку, мали на своєму боці більшість населення та історію, а за поляками стояла сильніша господарська, стратегічна і культурна спадщина. Отже, вважають вони, то була братовбивча війна, яка завдала великих втрат обом народам: у ній загинуло близько 15 тис. українських і 10 тис. польських вояків. Але більшість польських історичних праць, зокрема мемуарів воєначальників та інших учасників тих трагічних подій, стверджують, що Польща та її збройні сили обстоювали історично польські "креси" і що перемогла у тій війні "історична справедливість". При цьому вони "забувають" нагадати читачам, що прикарпатські землі були насильно приєднані до Польської держави у ХІV ст.

Великий фактичний матеріал використали науковці ПНР (Т. Домбковський, Л. Подгородецький, В. Серчик та ін.), які значно інформативніше від радянських авторів 60–70-х років, почали висвітлювати процес відродження польської і української державності у 1918–1920 рр. Однак не можемо не зауважити, що вони нерідко хибували на певну суб'єктивність у трактуванні окремих сюжетів і характері війни, зокрема безпідставно стверджували про ніби-то прихильне ставлення цісарської адміністрації до "українського повстання"<sup>18</sup>. Не погоджується автор цієї монографії також з аргументами більшості польських колег щодо східних кордонів Другої Речі Посполитої, гуманності ведення бойових дій легіоністів. Особливе ж зацікавлення українських читачів викличе нова монографія

(що є реабілітаційною працею) Міхала Клімецького (Інститут військової історії Польщі) "Polsko-ukraińska wojna o Lwów i Wschodnią Galicję 1918–1919 r." (Warszawa, 1997), у якій використано нові археографічні колекції, а також здобутки української історіографії (зокрема, й книгу М. Литвина і К. Науменка "Історія ЗУНР"). Тут вперше аргументуються не тільки рації польського суспільства, але й українського. Немало публікацій про польсько-українське військове протистояння у ХХ ст. також з'явилося впродовж 1993–1997 років у серійному виданні Польської Академії Наук (Комісія військової історії) "Studia i materiały do historii wojskowości".

У 90-ті роки зріс інтерес до українознавчих досліджень в США, Канаді, Німеччині, Ізраїлі, де з'явилась низка праць з історії міжнаціональних стосунків на території України у першій половині ХХ ст. Насамперед відзначимо працю М. Палія "The Ukrainian-Polish Defensive Alliance, 1919–1921: An Aspect of the Ukrainian Revolution" (Edmonton; Toronto, 1995) присвячену проблемам польсько-українського порозуміння. З'явилась також низка статей і документальне видання "A History of Polish Jewry During the Revival of Poland: The Political History of Polish Jewry, 1918–1919 by Isaac Lewin; The National Autonomy of Eastern Galician Jewry in the West-Ukrainian Republic, 1918–1919 by Natan Michael Gelber" (New York, 1990), присвячене польсько-українсько-єврейським стосункам на території ЗУНР та окупованих поляками теренах краю.

Політична історія ЗУНР на тлі суперечливих ватикано-українсько-польських стосунків викладена у працях учених-теологів Українсько-католицького університету ім. Св. Климента Папи І. Нагаєвського "Історія Української держави двадцятого століття" (Рим, 1989; Київ, 1994) та І. Хоми "Апостольський Престіл і Україна 1919–1922" (Рим, 1987). У вказаних роботах використано малодоступний для дослідників дипломатичний архів екзильного уряду ЗУНР, який після зайняття радянською армією Відня перевезено до Ватикану. Праця І. Нагаєвського містить численні витяги з архівних документів УНР і ЗУНР, однак у ній відсутні посилання на відповідні джерела, що певною мірою обмежує пізнавальні можливості дослідників визвольних змагань. Щоправда, в останні роки архівними матеріалами екзильного уряду ЗУНР у Ватикані (Український католицький університет ім. Св. Климента Папи) вже скористалися українські науковці О. Павлюк, О. Карпенко, Л. Тентош, ввівши до наукового обігу низку дипломатичних документів ЗУНР, УНР, Ватикану.

Сучасна німецька історіографія щойно останніми роками почала цікавитися українською історією ХХ ст., відокремивши її від російсько-радянської історії. Найбільше заслуговують на увагу характеристики українсько-польського конфлікту на тлі польсько-німецьких стосунків у 1918–1919 рр.<sup>19</sup>

Нові перспективи до вивчення генези та наслідків українсько-польського збройного протистояння, а згодом і союзу 1920 р., відкривають спільні міжнародні конференції, які майже щороку відбуваються у Львові, Києві, Івано-Франківську, Варшаві, Любліні, Кракові, Торуні, Перемишлі.

## 1.2. ДЖЕРЕЛЬНА БАЗА

Досліджуючи польсько-українське збройне протистояння у листопаді 1918 – липні 1919 рр., автор намагався охопити репрезентативне коло джерел, з яких можна виділити такі групи:

- закони Державного секретаріату і ухвали окремих міністерств ЗУНР, документи Національної ради, розпорядження Начальної Команди УГА;
- архівні матеріали військових штабів: стратегічні плани, накази, звіти, донесення розвідки, рапорти;
- документи дипломатії та аташатів;
- воєнно-статистичні матеріали;
- матеріали судових процесів над стрільцями і старшинами УГА-ЧУГА в СРСР;
- мемуари учасників війни, їх щоденники, записи, листи, кореспонденція;
- пресові матеріали, насамперед воєнні комунікати;
- воєнно-теоретичні та узагальнюючі праці;
- польові (бригадні, курінні) історії, хроніки, матеріали до них;
- довідкові матеріали в енциклопедіях, збірниках, альманахах, календарях;
- аналітичні дослідження вітчизняних та зарубіжних авторів (розвідки, статті, конспекти, біо- і бібліографічні матеріали, рецензії).

Перші сім позицій – це першоджерела, інші вторинні (їх короткий огляд викладено у попередньому параграфі).

Документуванням військово-історичних матеріалів за рішенням уряду ЗУНР займався Письменний відділ Державного секретаріату військових справ, який був створений на початку 1919 р. Його очолював досвідчений організатор сокільсько-стрілецького руху професор І.Боберський. Однак після закінчення війни багата археографічна колекція відділу була розпорощена. Більшість документів потрапила до польських державних архівів, а частину цінних документів І.Боберський вивіз до Відня. Після Другої світової війни ці військово-дипломатичні матеріали було перевезено до Ватикану. Нині ця колекція упорядковується.

Особливу цінність становлять неопубліковані протоколи засідань Державного секретаріату ЗУНР з виступами Є.Петрушевича, Д.Вітовського, С.Петлюри та інших громадсько-політичних діячів, а також матеріали окремих частин УГА та Війська Польського у Державному архіві Львівської області, які збрало у міжвоєнний період польське “Товариство вивчення історії оборони Львова і південно-східних воєводств”. Друга маловідома археографічна колекція цього товариства зберігається у Центральному

військовому архіві Польщі у Рембертові. У цьому архіві є також несистематизовані збірки оперативно-інформаційних матеріалів окремих галицьких частин і особливо Війська Польського. Лише в останні роки почав описуватися архів Дієвої армії УНР за 1919–1920 роки, особисті фонди її командирів, що були інтерновані у таборах Польщі.

Деякі матеріали про збройне протистояння на Засянні, зокрема документи Перемиської Української Національної і Польської Національної Рад відклалися у Перемиському воєводському архіві, краєзнавчому музеї Перемиської землі та рукописному відділі Південно-Східного наукового інституту у Перемишлі.

Зацікавлять дослідника особисті фонди діячів УНР у відділі рукописів Бібліотеки королівського міста Варшави. Унікальний масив історико-дипломатичних матеріалів Польщі, УНР і ЗУНР є в Архіві актів нових у Варшаві (колишній архів ЦК ПОРП).

Не введений до наукового обігу архів Наукового Товариства ім. Шевченка, який по війні потрапив до Польщі і нині зберігається у відділі рукописів і рідкісних видань Національної бібліотеки у Варшаві. Серед них виділяються маловідомі джерельні масиви, зокрема документація уряду та окремих міністерств ЗУНР, військові хроніки галицьких частин, мемуари стрільців і старшин УГА, картосхеми бойових операцій, художні твори з історії Визвольних змагань.

Частину таборової та поліційної документації про інтернованих галичан та наддніпрянців можна віднайти у поліційних звітах та матеріалах українських товариств у Краківському воєводському архіві. Оригінальні листівки, комунікати Начальної Команди Війська Польського у Львові за час листопадових боїв містяться у Бібліотеці Ягелонського університету.

Не сповна залучені до наукового обігу табірні хроніки та мемуари інтернованих галицьких стрільців у таборах Чехо-Словаччини (Ліберці, Німецьке Яблонне, Йозефів та ін.), які фондувалися Музеєм визвольної боротьби у Празі (ств. 1925 р.), і нині частинно зберігаються у Національному архіві Чехо-Словаччини. Більшу частину цих музейних колекцій після Другої світової війни емгебісти розсіяли по архівосховищах СРСР. І чи не найбільша колекція фотохроніки Визвольних змагань нині упорядковується у Архіві кінофотофондоментів України та Львівському історичному музеї (частина із них репродукується у книзі).

Вагомий конкретно-історичний матеріал почерпнуто у фондах Генерального штабу і другого відділу Генштабу Війська Польського у Центрі зберігання історико-документальних колекцій у Москві (ЦХИДК). Ця унікальна трофейна збірка була захоплена у вересні 1939 р. у прикордонних Кутах, під час відступу армії та уряду в Румунію і розсекречена на початку 90-х років. Особливий інтерес для дослідників становлять щоденні інформаційно-аналітичні комунікати Генштабу, матеріали розвідки, ситуаційні звіти, дипломатичне листування із військовими місіями та аташатами у Бухаресті, Празі, Парижі.

Виявлено і залучено до наукового обігу чимало документів Російського державного військового архіву (Москва), зокрема матеріалів управління

Українського фронту і 1-ї Української радянської армії, оперативні накази і донесення їх штабів, письмові повідомлення і телеграми командувача фронтом В.Антонова-Овсієнка Леніну і Троцькому про військово-політичну ситуацію на Волинському фронті і хід бойових дій навесні 1919р. проти армій УНР і Польщі. Значний пласт документів містять доповідні про становище у Східній Галичині, хід українсько-польської війни, зокрема травневу офензиву військ генерала Галлера. Щоправда, на основі даних червоноармійської розвідки й не завжди об'єктивно викладалась характеристика Галицької армії.

У Державному архіві Російської Федерації (ГАРФ) у Москві виявлено і використано документи Реввійськради (РВС) республіки і Польового штабу Червоної армії: директиви РВС і оперативні накази Польового штабу командувачу Українського фронту, донесення та інформації керівництву республіки, зокрема Леніну і Троцькому про ситуацію в Україні, бойові дії Українського фронту на Волинському фронті навесні 1919 р. Ряд документів розвідувального управління і політичного відділу інформують про військово-політичне становище в ЗУНР, хід українсько-польської війни, особливо на її заключному етапі, стан Галицької армії.

Матеріали цих московських архівів суттєво доповнюють неопубліковані документи Центрального державного архіву вищих органів влади та управління України, зокрема фонди Директорії, Юлового управління Генерального штабу УНР, штабу Дієвої Армії УНР, а також груп, дивізій і полків Холмсько-Волинського фронту, які висвітлюють бойові дії на більшовицькому і польському фронтах у першій половині 1919 р.

Експансіоністську політику промосковського керівництва УСРР і верхівки більшовицької Росії викривають документи Центрального державного архіву громадських об'єднань України, зокрема, фонди ЦК КП(б)У, його Закордонного відділу, а також ЦК КПЗУ. Вони свідчать про втручання у внутрішні справи ЗУНР шляхом інспірування комуністично-більшовицького руху в Галичині, етапізації антидержавних виступів на її території, поширення розкладової роботи у Галицькій армії.

Невелика збірка документів державних органів ЗУНР і УНР, командування їх армій і окремих частин міститься у Центральному державному історичному архіві України у Львові. Вказана колекція у міжвоєнний період була зібрана митрополитом Андреем Шептицьким. Там таки знаходяться десятки персональних фондів військово-політичних діячів ЗУНР, учасників і свідків українсько-польської війни.

Незважаючи на певну тенденційність, а іноді також брак самокритичності і схильність ідеалізувати власну поведінку, непересічну цінність мають праці учасників Визвольних змагань. Зокрема, цінний фактичний матеріал містять опубліковані спогади, присвячені локальним подіям: Першолистопадовому зриву (мемуари Д.Паліїва, О.Кузьми, Т.Мартинця, Р.Лисовича, М.Ірчана, С.Волинця, В.Панейка, Д.Пеленського, Я.Рибака, Р.Сказинського), боям за Львів восени 1918 – навесні 1919 рр. (спогади Р.Зубика, О.Степанівни, М.Коновальця, Д.Кренжаловського, М.Луцького, Г.Стефаніва, К.Трильовського), карпатському походу груп УГА в

січні 1919 р. (мемуари С.Клочурака, А.Штефана, М.Алиськевича, І.Молящого, В.Яшана, М.Творидла), Вовчухівській операції в лютому 1919 р. (спогади О.Станіміра, А.Кравса, І.Карпинця), Холмсько-Волинського фронту (мемуари В.Оскілка, О.Удовиченка, В.Проходи), Чортківській офензиві в червні 1919 р. (спогади А.Бізанца, В.Курмановича, В.Калини), відступу УГА за Збруч (мемуари Н.Гірянця, В.Курмановича, Я.Струхманчука, А.Кравса).

Детальну хроніку війни, тактику і стратегію тогочасних бойових дій неможливо відтворити, не проаналізувавши життєдіяльності окремих структур і підрозділів Галицької армії. Більшість таких матеріалів була опублікована у міжвоєнні роки у виданнях львівського кооперативу "Червона Калина" (календарі, "Літописи", окремі книжки). Для висвітлення цього питання автор скористався мемуарами Д.Паліїва, В.Курмановича, Г.Коха, Н.Гірянця про Начальну Команду Галицької армії, Б.Гнатевича – про Перший галицький корпус, І.Карпинця про – про 8-му Самбірську бригаду Третього галицького корпусу, П.Миговича – про 7-му Львівську бригаду, П.Франка, І.Лемківського, Р.Земика – про летунство, І.Околога, В.Галана, Р.Дашкевича, Р.Фріша, Т.Мацьківа – про артилерію, І.Вислоцького – про спецслужби, В.Щуровського, С.Гайдучка, В.Кривокульського, І.Шмігельського, О.Лазурка, Я.Солтикевича – про санітарну службу Галицької армії. Водночас цінними є зауваги цих авторів про географію і топографію театру війни чи в його частинах, керівництво, озброєння, тактику і забезпечення воєнними матеріалами, організацію постачання і транспорту, бойову характеристику збройних сил. Чимало цих споминів побачили світ у згаданому п'ятитомнику "Українська Галицька Армія", а також в історико-регіональних збірниках: "Бучаччина" (Нью-Йорк; Париж; Сідней; Торонто, 1972), "Надбужанщина" (Нью-Йорк; Париж; Сідней; Торонто, 1986–1989. Т.1-3), "Перемишль західний бастион України" (Нью-Йорк; Філадельфія, 1961), "Шляхами золотого Поділля" (Філадельфія, 1960. Т.1-2), "Угнів та Угнівщина" (Нью-Йорк; Париж; Сідней; Торонто, 1960), "Чортківська округа" (Нью-Йорк; Париж; Сідней; Торонто, 1974) та ін. Більшість з цих археографічних збірників вийшла під егідою Наукового Товариства ім. Т.Шевченка.

Для розуміння духу доби, тонкощів тогочасної геополітичної ситуації насамперед варто звернути увагу на спомини дипломатів, представників військових місій та експертів уряду і УГА М.Лозинського, К.Левицького, О.Назарука, П.Карманського, Л.Цегельського, С.Вітика, В.Кучабського.

Генезу польсько-українського конфлікту у період розпаду Австро-Угорської імперії неможливо проаналізувати без залучення офіційної документалістики тогочасної австрійської адміністрації, яка опублікована у багатотомному виданні Східноєвропейського дослідного інституту ім. В.Липинського (упорядник Т.Горнікевич) "Ereignisse in der Ukraine. 1914–1922" (Philadelphia, 1966-1969). Не менш цінним є двотомник воєнно-дипломатичних матеріалів "Ukraine and Poland in Documents. 1918–1922" (New York; Paris; Sydney; Toronto, 1983. Vol.1–2) під редакцією Тараса Гунчака.

Важливим штрихом до розуміння суперечливості тогочасної геополітичної ситуації є аналіз опублікованих документів Паризької конференції. Цей форум, як відомо, загалом не зміг забезпечити тривалий мир і безпеку на континенті. Адже механізм підкомітетів та комісій конференції був надто громіздкий. Її учасники приймали суперечливі ухвали, що спиралися не завжди на фахову думку керівництва делегацій і їх політично заангажованих місіонерів-інформаторів. Про такі факти свідчать офіційні документальні збірки матеріалів, що стосуються міжнародних відносин і зовнішньої політики США, Великобританії, Франції, Польщі, СРСР-Росії. Збереглося чимало документованих мемуарів, доповідей і статей, що містять спроби проаналізувати політичні здобутки (і рідше помилки), так би мовити, "зі свіжої пам'яті" про події в міжвоєнній Центрально-Східній Європі. Їх автори – політичні, державні і військові діячі Європи, зокрема Польщі (Р.Дмовський, В.Вітос, К.Длуський, І.Дашинський, Ю.Пілсудський).

Маловідомі для широкого загалу українців сюжети війни описуються в польській воєнно-мемуарній літературі, зокрема у споминах Ю.Галлера, Б.Рої, В.Гуперта, Ю.Сопотницького, Е.Ромера, Ч.Мончинського. Відзначимо також сучасне трьохтомне видання "Obrońca Lwowa: Źródła do dziejów walk o Lwów i województwa południowo-wschodnie 1918–1920. Relacje uczestników", в якому публікуються десятки споминів польських військовиків та воєнно-статистичні матеріали. Цю велику роботу упорядкувало у міжвоєнний період уже згадане "Товариство вивчення історії оборони Львова і південно-східних воєводств".

Археографічний огляд був би неповним без згадки про військову і цивільну періодику. Цей документальний пласт вже частково опрацювали львівські дослідники, насамперед І.Крупський. Принагідно треба зазначити, що найбільші колекції української та польської періодики часів війни зберігаються у Львівській бібліотеці НАН України, Науковій бібліотеці Львівського державного університету, а також у Центральному військовому архіві Польщі.

<sup>1</sup> Термін "Центрально-Східна Європа" ввійшов до наукового світу з 90-х років ХХ ст., щоправда його і далі ігнорує історіографія Російської Федерації.

<sup>2</sup> Див.: Історія першої мирової війни. В 2-х томах / Под ред. И.Ростунова. Москва, 1975. Т. 1. – 445 с.; Т. 2. – 606 с.; Великий Жовтень і громадянська війна на Україні / Відп. ред. М.І.Супруненко. – Київ, 1973. – 253 с.

<sup>3</sup> Ленин В.И. Политический отчет ЦК РКП(б). Стенограмма выступления на IX конференции РКП(б) 22 сентября 1920 г. // Исторический архив. – 1992. – № 1. – С. 22–24. (Перед виступом доповідач зауважив: "Я прошу записувати поменше: це не повинно потрапити у пресу").

<sup>4</sup> Гражданская война в СССР: В двух томах. Т. 1. Подавление внутренней контрреволюции. Срыв открытой интервенции международного империализма (март 1917 – март 1919 г.) – Москва: Воениздат МО СССР, 1980. – 368 с.; История новейшего времени стран Европы и Америки. 1918–1945. / Под. ред. Е.Язькова. – Москва: Высшая школа, 1989. – 463 с.

<sup>5</sup> Савченко В.Н. Восточнославянско-польское пограничье 1918–1921. Этносоциальная ситуация и государственно-политическое размежевание. – Москва: Институт славяноведения и балканистики РАН, 1995.

<sup>6</sup> Австро-Венгрия: опыт многонационального государства / Отв.ред. Т.М.Исламов, А.И.Миллер. – Москва: Институт славяноведения и балканистики РАН, 1995.

<sup>7</sup> Миллер А. Галиция в системе Австро-Венгерского дуализма // Австро-Венгрия: опыт многонационального государства. – С. 63–68.

<sup>8</sup> Миллер А. Внешний фактор в формировании национальной идентичной галийских русинов // Австро-Венгрия: интегральные процессы и национальная специфика / Отв. ред. О.В.Хаванов. – Москва: Институт славяноведения и балканистики РАН, 1997. – С. 68–74.

<sup>9</sup> Див.: История войн. В 3-х томах / Сост. А.Егоров. Т.2. – Ростов-на-Дону, 1997. – 704 с.

<sup>10</sup> Кабузан В.М. Народонаселение Западной Украины в XIX – 30-х годах ХХ вв.: динамика западноукраинской этнической территории // Историко-дипломатический вестник Украинского Института. – Москва, 1997. – Т. 1. – С. 156-163.

<sup>11</sup> Грицак Я. "...Дух, що тіло рве до бою...": Спроба політичного портрета Івана Франка. – Львів, 1990; Його ж. "Молоді" радикали в суспільно-політичному житті Галичини // Записки НТШ. – Львів, 1991. Т. ССХІІ. – С. 71–110; Його ж. Нарис історії України. Формування модерної української нації ХІХ–ХХ століття. – Київ, 1996.

<sup>12</sup> Дашкевич Я. Перегук віків: три погляди на минуле і сучасне України // Україна: наука і культура. Вип. 26–27. – Київ, 1993. – С. 44–78; Його ж. Шляхи подолання упереджень (Перешкоди нормалізації польсько-українських стосунків) // Україна – Польща. Історична спадщина і суспільна свідомість. Вип. 1. – Київ, 1993. – С. 23–29; Дашкевич Я. Східна Галичина: етнічні відносини, національні міфи та менталітет // Україна в минулому. – Київ; Львів, 1994. Вип. 6. – С. 78-93.

<sup>13</sup> Кугутяк М. Галичина: сторінки історії. Нарис суспільно-політичного руху (ХІХ ст. – 1939 р.). – Івано-Франківськ, 1993.

<sup>14</sup> Аркуша О. Галицький сейм: виборчі кампанії 1889 і 1895 рр. – Львів, 1996.

<sup>15</sup> Карпенко О.Ю. Імперіалістична інтервенція на Україні. 1918–1920. – Львів, 1964; Сливка Ю.Ю. Боротьба трудящих Східної Галичини проти іноземного поневолення. – Київ, 1973; Симоненко Р. Г. Імперіалістична політика Антанти і США щодо України в 1919 р. – Київ, 1962.

<sup>16</sup> Литвин М.Р. Борьба за власть Советов в Восточной Галиции (1918–1920 гг.). Автореф. канд. дисс. – Одесса, 1985.

<sup>17</sup> Історія України / Керівник авт. кол. Ю.Зайцев. – Львів, 1996; Історія України / Під ред. В.Смолія. – Київ, 1997; Нариси історії Закарпаття. Т.2 (1918–1945) / Відпов. ред. І.Гранчак. – Ужгород, 1995; Буковина: Історичний нарис / Відпов. ред. В.Ботушанський. – Чернівці, 1998.

<sup>18</sup> Dąbkowski T. Ukraiński ruch w Galicji Wschodniej. 1912–1923. – Warszawa, 1985; Kozłowski M. Między Sanem a Zbruczem: Walki o Lwów i Galicję Wschodnią 1918–1919. – Kraków, 1990; Konieczny Z. Walki polsko-ukraińskie w Przemyślu i okolicy. Listopad-grudzień 1918. – Przemyśl, 1993; Klimecki M. Wojna polsko-ukraińska 1918–1919 r. // Wojsko i wychowanie. – 1993. – Nr 5. – S.43–46; Nr 6. – S.36–39; Klimecki M. Polsko-ukraiński konflikt wojskowy o Galicję Wschodnią. 1918–1919 r. // Akcja "Wisła" na tle stosunków polsko-ukraińskich w XX wieku. Materiał z sesji naukowej 12–14.VI.1992. – Szczecin, 1994. – S.29–37; Klimecki M. Geneza wojny polsko-ukraińskiej 1918–1919. // Studja i materiały do historii wojskowości. Т.XXXVI. – Wrocław; Warszawa; Kraków, 1994. – S.149–180; Klimecki M. Próba

опановання Львова через українців в листопаді 1918 року // Studja i materiały do historii wojskowości. T.XXXVII. – Wrocław; Warszawa; Kraków, 1995. – S.231–268; Klimecki M. Front Galicyjski. 19 listopada 1918 r. – 14 maja 1919 r. Zarys wydażeń // Studja i materiały do historii wojskowości. T.XXXVIII. – Wrocław; Warszawa; Kraków, 1996. – S.147–202; Koko E. Przed Ryskimi preliminarjami. Z dziejów stanowiska ukraińców galicyjskich w 1920 r. // Polacy o Ukraińcach. Ukraińcy o Polakach. Materiały z sesji naukowej pod redakcją Tadeusza Stegnera. – Gdańsk, 1993. – S.118–138; Szmytkowska B. Stosunek rządu Zachodnio-Ukraińskiej Republiki Ludowej do Państwa Polskiego i polaków na podstawie prasy oficjalnej tego rządu / Polacy o Ukraińcach. Ukraińcy o Polakach. – S.139–145; Łukomski G., Partacz C., Polak B. Wojna polsko-ukraińska 1918–1919: Działania bojowe – aspekty polityczne – kalendarium. – Koszalin; Warszawa, 1994. – 296 s.; Kopański T. 16(39-a) Eskadra wywiadowcza 1919–1920. – Warszawa, 1994. – 130 s.; Leinwald A. Obrona Lwowa w listopadzie 1918 roku // Rocznik Lwowski 1993–1994. – Warszawa, 1995. – S.37–57; Leinwald A. Polska Organizacja Wojskowa we Lwowie // Studja i materiały do historii wojskowości. T.XXXVII. – Wrocław; Warszawa; Kraków, 1995. – S.213–229; Jagoda M. Walki o Lwów od stycznia do kwietnia 1919 roku // Wojskowy Przegląd Historyczny. – 1995. – Nr 1-2. – S.184–200.

<sup>19</sup> Mark Rudolf. Die gescheiterter Staatsversuche // Geschichte der Ukraine. Herausgegeben von Frank Golczewski. – Göttingen: Vandenhoeck und Ruprecht, 1993. – S.172–201; Kappeler A. Kleine Geschichte der Ukraine. – München, 1994. – 302 s.

## РОЗДІЛ 2

# ЛИСТОПАДОВА НАЦІОНАЛЬНО-ДЕМОКРАТИЧНА РЕВОЛЮЦІЯ. ВИБУХ ЗБРОЙНОГО КОНФЛІКТУ

### 2.1. ЦЕНТРАЛЬНИЙ ВІЙСЬКОВИЙ КОМІТЕТ (УКРАЇНСЬКИЙ ГОЛОВНИЙ ВІЙСЬКОВИЙ КОМІСАРИАТ)

Восени 1918 р. українці Східної Галичини, Буковини і Закарпаття, як і інші поневолені народи Австро-Угорщини, уже відкрито домагалися ліквідації військової адміністрації Габсбургів на своїх землях і масовими політичними виступами, а також парламентським тиском зробили вагомий внесок у розвал імперії. Якщо лідери Української парламентської репрезентації у вересні-жовтні все ще виношували плани створення "коронного краю" у складі реформованої Австрії, то радикалізовані війною маси – студентська молодь, вчорашні військовополонені і солдати, насамперед стрільці і старшини полку УСС рішуче обстоювали державницько-соборницькі прагнення. Отож, єдиний шлях, що відкривався перед Українською парламентською репрезентацією та Українською Національною Радою, – це піти за прагненням національно свідомого українського населення і врешті-решт створити не "коронний край" чи королівство у складі переможеної імперії, а власну державу. Проголошення Української держави на конституанті 18-19 жовтня у Львові викликало масове революційне піднесення, а відтак протест Польського Національного Комітету в Парижі (голова Р.Дмовський), який напередодні заявив претензії не тільки на Познаньщину і Західну Білорусію, але й українські землі Галичини.

Жовтневі народні віча та мітинги, що надавали українському рухові масового характеру, намагалися підбадьорити український політичний провід, який все ще вагався розв'язати україно-польсько-австрійський конфлікт збройним шляхом. Того пам'ятного 19 жовтня 1918 р. на першому засіданні Української Національної Ради було обрано президента і створено три делегації: репрезентативну і виконавчу на чолі з Є.Петрушевичем у Відні, буковинську під проводом О.Поповича у Чернівцях і галицьку – у Львові. Однак, незважаючи на важливе завдання – готувати українські сили для перебрання влади в Галичині, – львівська делегація фактично започаткувала роботу щойно 27 жовтня: обрала головою К.Левицького й ухвалила 1 листопада скликати нараду повітових організаторів. Навіть у той напружений і відповідальний період Національна Рада далі дотримувалася концепції



мирного переходу влади до її рук згідно з цісарським маніфестом від 16 жовтня, який обіцяв перетворити Австрію на федеративну державу. Український провід, вихований на правилах австрійського парламентаризму, все ще розглядав можливість українського державотворення у тогочасному міжнародно-правовому полі; збройний виступ наразі відкладався. Тому не випадково Є.Петрушевич з групою політичних однодумців залишалися наступні два місяці у Відні.

Тим часом польський політичний провід планував приєднати Галичину з Надсянням, а також Волинь, Холмщину і Підляшшя до відроджуваної Другої Речі Посполитої. 28 жовтня 23 посли створили у Кракові Польську Ліквідаційну Комісію, яка оголосила себе представницьким органом польської держави на західноукраїнських землях і 29 жовтня надіслала нотифікаційні листи до прем'єра Австрії та намісника Галичини, а також відповідні розпорядження до місцевих керівних органів. 30 жовтня Євген Петрушевич разом із професором Іваном Горбачевським, міністром народного здоров'я, відвідали прем'єр-міністра Лямашаале, однак конструктивної розмови не відбулося. Після цієї зустрічі роздратований Євген Петрушевич сказав: "Бувай здорова, Австріє! Між нами порвані всі нитки. Тепер ми самі будемо вирішувати свою долю." Відповідаючи на антиукраїнську акцію поляків, галицька делегація УНР під головуванням Костя Левицького на засіданні 30 жовтня засудила дії Польської Ліквідаційної Комісії, яка "вдерлася у суверенні справи Української Держави, утвореної волею українського народу з усіх українських земель Австро-Угорщини"<sup>1</sup>. Водночас закликано всі державні інституції та місцеві органи влади не виконувати розпоряджень Президії цієї Комісії. Тоді ж таки, нарешті, було обговорено план формування власних збройних сил, зав'язком яких визначено Легіон УСС. Для реалізації цього плану ухвалено звернутися до уряду і військового командування Австро-Угорщини з пропозицією передати Національній Раді всі українські полки, зокрема повернути їй фронтіві частини. Як бачимо, ще за день перед Листопадним зривом галицький політичний центр не прогнозував ані вибуху польсько-українського конфлікту, ані необхідності збройного виступу для утвердження української влади.

Проте деякі українські військовики Львова виявилися передбачливішими. Ще в першій половині вересня 1918 р. двадцятіро українських старшин львівської залози об'єдналося в таємний гурток під назвою Центральний Військовий Комітет. Його засновниками стали: 32-річний уродженець Заліщик поручник 15-го полку піхоти Іван Рудницький (пізніше сотник УГА, військовий аташе ЗУНР у Празі, член УВО, помер 1951 р. в таборі біженців у Німеччині), четар 19-го полку стрільців Володимир Караван, уродженець с.Нижнів на Станіславщині, четар військової поліції Любомир Огоновський (пізніше член УВО, в роки німецької окупації – старшина української поліції і комендант Львова згодом старшина Української Національної Армії, помер 1955 р. у Філадельфії), а також хорунжі пресового відділу військової команди залози Василь Бараник, Володимир Батрак та студент університету Юрій Полянський<sup>2</sup>. Спочатку, за висловом В.Охри-

мовича, "був це самочинний, тайний, конспіративний, тимчасовий, несталий гурток людей, без ніякої форми, без ніякої фірми, без голови і секретаря"<sup>3</sup>. Але конструктивна діяльність, яку ця група розгорнула спершу серед частин львівського гарнізону, згодом – серед громадськості усього краю, відіграла чи не вирішальну роль у Листопадному зриві. Фактичний ініціатор і засновник Центрального Військового Комітету І.Рудницький згадував про його перші кроки: "Кожний з учасників дістав приділені частини, в яких мав дібрати собі помічників, а втаємничувати їх лиш у найконечнішій речі, поширювати поміж стрільцтвом, так сказати б, свідомість того, що може з нами статися на випадок польського повстання, вести при допомозі свідомих, спеціально стрільців, відповідну пропаганду. Обчислити докладно всіх українців, поляків, кріси, амуніцію та харчі. Провести докладну розвідку про настрої поляків, зокрема, про настрої австрійського військового командування у відношенні до українців"<sup>4</sup>. У жовтні Військовий Комітет істотно розширив свою діяльність завдяки кільком сприятливим чинникам. Цьому сприяли важливі обставини.

Насамперед його підтримав Народний Комітет Української національно-демократичної партії, який з ініціативи К.Левицького наприкінці вересня створив окрему військову комісію у складі громадсько-політичних діячів: І.Кивелюка, В.Охримовича, С.Томашівського, С.Барана, В.Панейка, М.Лозинського, О.Назарука. Члени комісії регулярно брали участь у засіданнях ЦВК, інформували військовиків про становище у краї, а через мережу своїх партійних структур сприяли розбудові підпільних осередків у Галичині та на Буковині.

Другим важливим фактором активізації діяльності ЦВК стало поповнення його досвідченими військовиками легіону УСС. Зокрема, на початку жовтня до складу Комітету увійшли: курінний отаман Легіону УСС Сень Горук, який щойно повернувся з російського полону і мав шану у місті як організатор і керівник сокільсько-січового руху; командант Кошу УСС отаман Никифор Гіряк; член Головної Української Ради, Бойової Управи та її представник у Легіоні УСС, діяч сокільсько-січового руху у Львові поручник Володимир Старосольський; сотник УСС Богдан Гнатевич; сотник 50-го вартового куреня Василь Черський; поручник 41-го супровідного куреня Теодор Мартинець. Невдовзі Комітет поповнили поручники Петро Бубела і Михайло Гарасимович, четарі Володимир Баб'як, Мирон Коновалець (брат полковника Євгена Коновальця), Ілько Цьокан. 12 жовтня членом Комітету затверджено також 22-річного підхорунжого Легіону УСС Дмитра Паліва, який, ставши організаційним референтом, здійснив кардинальну перебудову діяльності ЦВК і поширив її на увесь край (пізніше був ад'ютантом генерала М.Тарнавського, членом Народного Комітету, УВО, головою Фронту Національної Єдності, сотником дивізії "Галичина", загинув у бою під Бродами в липні 1944 р.)<sup>5</sup>.

Активізувати діяльність ЦВК спонукала ще й політична ситуація жовтня 1918 р. Як відомо, за умов поразки австрійців у війні та розвалу Австро-угорської імперії, цісар Карло 16 жовтня був змушений оголосити маніфест про національно-культурну перебудову Австрії і запропонував

послам парламенту сформувати свої Національні Ради. Заходами Народного Комітету і Української Парламентської Репрезентації 18–19 жовтня у Львові представники українських політичних партій, посли парламенту і сейму, греко-католицькі єпископи Галичини й Буковини утворили Українську Національну Раду, яка задекларувала відродження української держави. Хоч серед керівництва Ради панувала думка про мирний перехід влади (цього домогалася Віденська делегація Є.Петрушевича), проте ЦВК, який у середині жовтня реорганізувався в Український Військовий Генеральний Комісаріат, пильно стежив за ситуацією у краї, передусім за діями польських військових організацій, і наполегливо готувався до збройної боротьби, збираючи навколо себе українські військові сили.

Члени Комісаріату відразу зіткнулися з величезними труднощами. "З початком 1918 р. на території Східної Галичини, – писав історик Л.Шанковський, – не було дослівно ані одного українського полку, куреня, а то й сотні, якщо не рахувати тилових установ й частин, де можливо було трохи українців. Навіть "зредукований" до одного куреня легіон УСС був тоді поза межами Східної Галичини. Всі ті українські частини були в тому часі на далеких фронтах"<sup>6</sup>. Справді, за підрахунками того ж таки автора, з 34 полків, у яких число українців перевищувало 50%, у жовтні 1918 р. на італійському, сербському та албанському фронтах перебували 30, і лише 4 – на Великій Україні<sup>7</sup>. Пропозиції Є.Петрушевича перекинути легіон УСС з Буковини до Львова, а також повернути українські полки із західного і східного фронтів не зустріли підтримки. До того ж, близько ста тисяч українців, які потрапили у полон під час осінньої катастрофи австро-угорської армії на італійському фронті, взагалі були вилучені з національно-визвольних змагань 1918–1919 рр.

Військовий Генеральний Комісаріат мусив покладатися лише на наявні обмежені сили. Зокрема, у Львові це були кадри (тобто коші) 15-го полку піхоти, який дислокувався на вулицях Курковій, Яблоновських під командою поляка, полковника Мальчевського. Серед його приблизно шестисот українських стрільців організаційну і пропагандистську роботу провадили старшини цього полку І.Рудницький, В.Баб'як, М.Коновалець, М.Микитка та І.Сендецький. П'ятьмастами українських вояків кадри 19-го полку стрільців, розташованого на вул. Петра і Павла (тепер Мечнікова) командував чех, полковник Оплеталь; тут активно діяли В.Караван і В.Михайлів. Ті частини склалися здебільшого з непридатних до строю стрільців, які не становили собою бойової ваги. Найкращою бойовою одиницею став супровідний курінь 41-го полку піхоти, де під проводом командира сотні поручника Т.Мартинця, старшин Г.Труха, Я.Гинилевича і Т.Гумовського регулярний вишкіл відбували близько 450 українських вояків з 24-го Коломийського, 30-го Львівського, 55-го Бережанського та 58-го Станіславівського полків. У Львові дислокувалися також 50-й вартовий курінь (близько 800 старших за віком вояків-українців), у якому досить успішно оперував сотник Василь Черський, та курінь 30-го полку піхоти (близько 30 надійних бійців), за яким був

закріплений С.Козак. Крім того, під орудою четаря Л.Огоновського налічувалося близько 150 вояків державної міліції. За підрахунками Д.Паліва на 25 жовтня 1918 р. можна було розраховувати на 2400 стрільців і 60 старшин, які перебували у Львові і могли підпорядковуватися Генеральному Комісаріатові<sup>8</sup>. Зрозуміло, що УВГК діяв конспіративно, за умов офіційного й неофіційного спротиву органів австрійської влади та військових командирів, серед яких переважали поляки.

З приходом на посаду організаційного референта Д.Паліва, який залучив до референтури енергійних старшин-січовиків М.Заклинського, С.Безпалка, І.Біляча, В.Муровича та інших, помітно поживалася робота поза межами Львова. "Головним завданням було – згадував Д.Палів, – цілий край пов'язати нитками організації з централею, а в першу чергу ці місцевості, в котрих були розміщені українські частини, а далі всі більші міста. Вкінці зв'язатися з тими українськими військовими частинами, що стояли поза межами краю"<sup>9</sup>. 15 жовтня було засновано Окружні Команди у Перемишлі, Станіславові, Тернополі, Чернівцях, Самборі, Стрию, Коломиї, Золочеві та Раві-Руській. Переважно їх очолювали українські старшини місцевих військових частин. Організаційну діяльність розгорнуто в Перемишлі, де стояв українсько-польський 45-й полк піхоти, Ярославі – у 77-му полку піхоти, Станіславові – у 95-му полку піхоти і 20-му полку стрільців, Коломиї – у 24-му полку піхоти і 36-му полку стрільців, Золочеві – у 35-му полку стрільців, Журавиці під Перемишлем – у 9-му полку піхоти та Чернівцях – у 41-му полку піхоти та бойових частинах і Вишколі Легіону УСС. Зауважимо, що всі вказані частини були кадрою або вишколом, окрім хіба що легіону УСС<sup>10</sup>.

В міру зростання напруженості у краї змінювався характер діяльності та стиль роботи Генерального Комісаріату. Якщо його засідання раніше відбувалися щотижня в різних місцях Львова ("Народна Гюстиниця", Музей НТШ, редакція "Діла", видавництво "Шляхи"), то у третій декаді жовтня їх уже скликали щодня, а з 27 жовтня повністю підпорядкований Національній Раді Комісаріат осів у Народному Домі. Отож Генеральний Комісаріат став військовим штабом, куди безперервно прибували представники Окружних Команд, кур'єри з краю. Однак, з призначенням його керівника зволікали. Щойно 20 жовтня, під час відвідин І.Рудницького Вижниці, на зборах старшин легіону УСС було вирішено призначити популярного серед широкого загалу, патріота сотника Д.Вітовського на посаду голови УВГК. Цю постанову схвалив на зустрічі з Рудницьким у Чернівцях архикнязь Вільгельм Габсбург (Василь Вишиваний). Але приїзд до Львова Д.Вітовського затягувався, і постановою Національної Ради 27 жовтня Комісаріат тимчасово очолив поручник Петро Бубела (пізніше – заступник Державного Секретаря Військових Справ ЗУНР, страчений 1934 р. органами НКВС в Одесі).

Дмитро Вітовський прибув до Львова 30 жовтня<sup>11</sup> й одразу ж потрапив на засідання Комісаріату за участю двадцяти старшин і члена УНР І.Кивелюка. Обговорювано проблеми державотворення щойно проголошених Чехо-Словаччини і Югославії, а також утворення у Кракові

Польської Ліквідаційної Комісії та правомірність її претензій на Львів і цілу Галичину. Було зрозуміло, що потреба збройного виступу швидко наближається і є неминучою. Так Д.Вітовський потрапив у вир переломних історичних подій. "Серед української суспільності, – писав Д.Паліїв, – Дмитро Вітовський був незвичайно популярний. Всі його любили і поважали, тому не диво, що особу Вітовського в'язали з визвольним самостійницьким рухом. Тільки він одинокий мав дані стати керманічем революції. Популярний, глибокий, прегарний бесідник, чистий характер, добрий вояк"<sup>12</sup>.

Наведемо ще одну характеристику діяльності Д.Вітовського напередодні Листопадового зриву. "З приїздом полковника Д.Вітовського до Львова справа збройного перевороту не була ще конкретно вирішена, ніхто ще не думав про нього, як про завдання найближчих днів, – згадував С.Ріпецький. – Прибувши до Львова Вітовський зараз зорієнтувався в ситуації і зрозумів повагу хвилі. Обнявши провід військової організації, перебрав на себе всю ініціативу акції й рішив діяти негайно з повною енергією в цілі перебрання влади вже в найближчих днях. Цей дух ініціативи і негайної революційної дії запанував серед загалу членів УГВК, які не ждучи на опінію й інструкції політичного проводу розпочали серйозні підготовні заходи в цілі негайного виконання перевороту"<sup>13</sup>.

Д.Вітовський напрочуд швидко зорієнтувався у військово-політичній ситуації у Львові і легко знайшов спільну мову з членами Військового Комісаріату, більшість з яких виявилися його фронтовими побратимами. Уже на вечірньому засіданні Національної Ради 30 жовтня він доповів: Комісаріатові підпорядковано досить військової сили, що здатна захопити владу у Львові та регіоні. Як зазначав К.Левицький, учасники засідання вирішили не чекати 3 листопада, як радив голова Народного Комісаріату Ю.Романчук, а терміново, – 1 листопада, – перебрати владу в краї. Тим більше, що цього домогалися військовики на чолі з Д.Вітовським, який, до того ж, на питання К.Левицького, чи є шанс відкласти збройний виступ на кілька днів, рішуче заявив, що це неможливо<sup>14</sup>. Його слова додали впевненості керівництву Національної Ради і вплинули на постанову 31 жовтня: домогтися від австрійського намісника передання влади українцям. Але переговори представницької делегації, до якої входили К.Левицький, І.Кивелюк, О.Стефанович, С.Голубович, Л.Цегельський і С.Баран, з намісником генералом Карлом фон Гуйном закінчилися нічим. Граф не тільки відмовився передавати владу Національній Раді, а ще й попередив: силами пробоевих німецького і мадярського куренів львівської залози задушити будь-які спроби зробити це силою.

По поверненні депутатації до Львова у приміщенні Народного Комітету, в централі "Просвіти" на площі Ринок, відбулося історичне засідання Ради і керівництва Військового Комісаріату, яке ухвалило постанову про збройне повстання. Варто зазначити, що учасники засідання спершу вагалися (зокрема К.Левицький, Л.Цегельський та інші), але дві обставини змусили їх до рішучих дій. Вранці 31 жовтня львівські газети сповістили, що наступного дня з Кракова прибуває Польська Ліквідаційна Комісія

на чолі із З.Ласоцьким і А.Скарбеком, яка має перебрати з рук австрійського намісника владу у Східній Галичині<sup>15</sup>. Власне Львів мав стати центральним осідком діяльності Польської Ліквідаційної Комісії на чолі з головою президії Вінцентом Вітосом<sup>16</sup>.

Як стало відомо пізніше, напередодні шеф польського Головного військового штабу генерал Тадеуш Розвадовський надіслав з Варшави до Львова таємний наказ № 31, який генерал Лямезан де Сален отримав уранці 1 листопада. Цей документ засвідчує, що поляки вважали справу перебрання влади у Східній Галичині безпроблемно вирішеною на їх користь. "Князь Вітольд Чарторийський призначений генеральним комісаром для всієї Галичини і зараз обіймає управу з рук генерал-полковника графа Гуйна, – зазначалося в наказі. – Начальну команду війська в Галичині обіймає поки що генерал дивізії Пухальський. Польським військовим командантом у краківському окрузі є бригадний полковник Роя. Для Львова призначений генерал граф Лямезан. Польське військо має бути негайно урочисто заприсяжене... Українське військо, коли з'явиться, треба вважати заприятенним, зрозуміло, якщо воно збереже найповнішу нейтральність. У разі конфлікту треба його роззброїти, перешкодити кожному виступові, провини карати безоглядно, забезпечити функціонування державних установ. Саботаж і грабунки карати на місці"<sup>17</sup>.

Другим вирішальним фактором, який вплинув на постанову про збройний виступ, була непохитна позиція військовиків. Д.Вітовський наполягав виступати негайно: "Якщо цієї ночі ми не візьмемо Львова, то завтра візьмуть його напевно поляки". На всі запитання обережного К.Левицького про наявність і збройних сил та їх готовість здійснити успішний виступ Д.Вітовський відповів позитивно. Він запевнив Національну Раду: вночі на 1 листопада українські вояки роззброять інші військові частини, опанують Львовом і всіма теренами краю<sup>18</sup>. Його рішучість і впевненість передалася учасникам засідання, які остаточно наважилися на збройний переворот. З цього моменту доля української державності фактично залежала від Українського Військового Генерального Комісаріату, який прибрав назву Українська Генеральна Команда і розмістився в Народному Домі. На цій доленосній нараді К.Левицький від імені Української Національної Ради іменував Д.Вітовського полковником<sup>19</sup>.

Як бачимо, наприкінці жовтня обставини у краї склалися так, що розв'язати складний вузол національно-політичних протиріч можна було лише силою зброї.

## 2.2. ЛИСТОПАДОВИЙ ЗРИВ У ЛЬВОВІ

Відразу після ухвали про збройне повстання Д.Вітовський провів коротку нараду з членами військового штабу і взявся до погодинної організації виступу. Насамперед під орудою Д.Паліїва було виготовлено й розіслано тексти наказів до легіону УСС, Окружних Команд, а там, де Окружних Команд не було, – повітовим комісарам або відомим громадсько-політичним діячам: вночі 1 листопада перебрати владу на місцях. У наказі до командира легіону УСС сотника О.Букшованого в Чернівцях Д.Вітовський зазначав: "Вночі з 31 жовтня на 1 листопада ц.р. Українська Національна Рада приймає владу над українськими землями Австро-Угорщини. Тієї ночі українські військові частини займають Львів. Те саме заряджено по всіх містах Східної Галичини. Всі частини УСС мають приїхати до Львова. Боеві частини, що знаходяться в Чернівцях, мають виїхати зараз, не маючи ні хвилини часу. Труднощі в доставі потягів опанувати силою. Переведення акції в Чернівцях оставити 41-му полку піхоти"<sup>20</sup>. Комісарові Перемишля Володимиру Загайкевичу Д.Вітовський наказав силами 9-го полку піхоти опанувати місто і негайно знищити залізничний міст через Сян, щоб не пропустити через ріку "ні одного вояка". Всі Окружні Команди – в Коломиї, Золочеві, Станіславові, Тернополі, Стрию – отримали розпорядження зайняти міста й одразу скерувати до Львова якомога більше військовиків.

Готуючи план повстання, Українська Генеральна Команда виходила з того, що австро-угорські частини вдасться нейтралізувати, а перешкодою стануть насамперед поляки. "Щодо краю ми були зовсім спокійні, – згадував Д.Паліїв. – Ніхто не сумнівався, що в жадній місцевості Східної Галичини, поляки не зважаться виступити активно, зі зброєю в руках, проти української влади. Виймок під цим оглядом становив Львів. Тут був центр усіх польських організацій, була тут сконцентрована вся польська сила, при допомозі котрої вони задумали захопити всю владу в Східній Галичині. У Львові поляки живуть у чисельній компактній масі (за свідченням О.Степанів, з 197,4 тис. населення Львова у 1918 р. поляки становили близько 112 тис, тобто 57%, тим часом як українці лише 27 тис., чи 12%. – М.Л.)<sup>21</sup>. Львів – це остоя і твердиня польського шовінізму. Тому кожний з нас числився з тим, що у Львові поляки виступлять проти нас активно зі зброєю в руках"<sup>22</sup>. Д.Вітовський вимагав надсилати до Львова поміч, найбільші надії покладаючи на приїзд легіону УСС. Вже пополуночі 31 жовтня кур'єри Генеральної Команди, переважно львівські студенти-богослови теологічного факультету, гімназисти, розвезли накази практично в усі повіти краю.

Водночас Д.Вітовський приблизно о 20-й годині розпочав у Народному Домі найвідповідальнішу нараду за участю 40 українських старшин. Командири насамперед доповіли про кількісний та якісний стан вояків, яких залучено до акції у Львові. І тут з'ясувалося, що у повстанні можна буде розраховувати лише на 1400 стрільців і 60 старшин.

Д.Вітовського це так вразило, що одразу ж вирвалася фраза: "Та ж то нема з ким починати. Ми пропали!" Але за хвилину командувач погасив усі сумніви: "Наша честь вимагає, щоби ми перші взяли владу в краї, хочби навіть прийшлося зараз її втратити. Зрештою, в край виїхали вже з наказами кур'єри, а в Перемишлі вже навіть зачалось". Відтак учасники наради отримали конкретні завдання. Як писав у спогадах І.Рудницький, наказом Д.Вітовського 15-й полк піхоти був перейменований на 1-й галицький полк піхоти імені князя Льва, а його командиром призначено поручника Мирослава Микитку. Відразу ж полк отримав завдання: двом сотням (за даними О.Кузьми – 47 стрільців) на чолі з четарем-артилеристом Ю.Полянським захопити Головний двірець, поручників С.Козаку (50 стрільців) – казарму Фердинанда, четарю В.Баб'яку (50 стрільців) – Головну пошту, хорунжому І.Сендецькому (30 стрільців) – намісництво, поручникові М.Микитці (100 вояків) – казарми на Курковій (нині вул. М.Лисенка). Призначений командиром 19-го полку стрільців четар В.Караван отримав завдання зайняти казарми по вул. Петра і Павла (І.Мечнікова), уланські казарми на Личакові, Зелену і Личаківську рогачки, сотнею оволодіти станцією Підзамче і виділити 30 стрільців для охорони Народного Дому. Поручника Т.Мартинця призначено командиром супровідного куреню 41-го полку піхоти. Його 450 вояків стали резервом Д.Вітовського для непередбачених критичних ситуацій. Сотник В.Черський на чолі 50-го вартового куреня мав зайняти Цитадель, взяти під охорону в'язницю на Баторія (корпус Львівської політехніки на вулиці Князя Романа), Казимирівській (Городецька), військові склади на вул. Підвальної, Городецькій, Янівській (Т.Шевченка). Нарешті, призначеному командантом поліції і жандармерії четарю Л.Огоновському випало взяти під охорону казарми цісарської жандармерії й організувати патрулювання центральних вулиць<sup>23</sup>.

Близько одинадцяті всі розійшлися, щоб удосвіта (4<sup>00</sup>) розпочати акцію. В разі невдачі планували відступ до Красного. Дехто з членів Команди, зокрема начальник штабу отаман Сень Гюрук, написав навіть заповіт, який зберігся у львівському архіві. Між іншим, виконавцем своєї посмертної волі він призначив професора Кирила Студинського, якому доручав свій спадок (помешкання, меблі, бібліотеку) передати братові, сестрі і товариству "Сокіл-Батько" (його дружина Стефанія трагічно загинула 1917 р. у Львові, а дітей не було)<sup>24</sup>.

Зрозуміло, що здійснити всі заплановані заходи в ту ніч не вдалося через катастрофічну нестачу вояків. Тому чимало важливих об'єктів випали з-під контролю, а для захоплення Головного двірця, Цитаделі, Кадетської школи, військових складів на Янівській, летовища на Левандівці та інших призначено нечисленні відділи. Збройним виступом керував створений наказом полковника Вітовського штаб, до якого увійшли отаман Сень Гюрук, поручники Петро Бубела, Богдан Гнатевич, Ілько Цьокан, четарі Олекса Іванчук і Дмитро Паліїв.

Коли на ратушевій вежі пробіла четверта година, українські військові сили прийшли в рух. До штабу один за одним прибували кур'єри,

доповідали про становище й виконані заходи. Зокрема, важливу місію виконав поручник І.Цюкан. За ніч він відвідав австро-угорські курені і домігся засвідчень командантів про їх нейтралітет. Згодом надійшло письмове повідомлення від хорунжого І.Сендецького, який на чолі 75 стрільців і старшин 15-го полку піхоти захопив намісництво й інтернував генерала К.Гуйна. Особливо відзначився поручник Т.Мартинець. На чолі невеликої групи українських вояків він захопив казарму супровідного куреня 41-го полку піхоти на вул. Зиблікевича (нині І.Франка) навпроти церкви Сестер Василянок, роззброїв його командування та стрільців-неукраїнців. "Залишивши в касарні залого в силі около 80 вояків під командою Т.Гумовського, – згадував відважний поручник, – куринь о годині 5 вранці вирушив у силі около 450 стрільців з курінним командантом і ад'ютантом напереді, сотенними і четовими при сотнях і четах подався вулицями Зиблікевича, Панською і Сербською на Ринок і під Ратуш"<sup>25</sup>. Водночас сотня четаря Г.Труха з того ж таки куреня оволоділа будинком австрійської військової команди та інтернувала коменданта Львова генерала Пфєффера. Четар Л.Огоновський зайняв казарму поліції на Казимирівській, де перебувало близько 200 жовнірів і підофіцерів, роззброїв неукраїнців, а силами сотні українців взяв під контроль центральні вулиці Львова. Енергійно діяла група українських вояків 19-го полку стрільців на чолі з хорунжим В.Михайлівим. Близько сотні поляків роззброєно та ізольовано у казармі; українці ж отримали нові однострої, зброю та набой й о 4 ранку впорядкованими сотнями (близько 400 стрільців) відбули до призначених об'єктів. Варто зазначити, що деморалізоване розпадом Австро-Угорщини командування частин львівської залози навіть не спробувало чинити опір. Зокрема, командир 15-го полку піхоти навів полковник Мальчевський на зустрічі з четарем М.Коновальцем заявив, що визнає "факт перебрання влади українським військом" і попросив відіслати його до Української Національної Ради. Командир 19-го полку стрільців полковник Оплеталь, відповідаючи на рапорт В.Михайліва щодо розброєння полку побажав українцям успіху й відбув на батьківщину. Зі своїх командирів брали приклад інші старшини: здавали зброю і здебільшого нагально покидали Львів (залізничний транспорт працював ще за старим графіком). Слідом за ними панічно покидали службу чехи, німці, угорці, поляки, австрійці, яким теж добре-таки надокучила чотирилітня війна.

Що ж до поляків, які становили більшість населення Львова, то вони вважали місто своїм і навіть не піддавали в сумнів історичне право відродженої Речі Посполитої на нього. До того ж у Львові діяло чимало польських підпільних і легальних, військових і парамілітарних організацій і товариств. Насамперед вирізнялася Польська Організація Військова (Polska Organizacja Wojskowa). Вона виникла 1914 р. з ініціативи Ю.Пілсудського як підпільна військова диверсійно-розвідувальна організація на польських землях, окупованих Росією. Після того, як улітку 1917 р. німці розформували Польські Легіони, вона поповнилася вишколеними кадрами і мала сильні осередки у Львові та Варшаві. У

зв'язку з арештом Ю.Пілсудського її очолив полковник Едвард Ридз-Смігли, уродженець Бережан. Наприкінці 1917 р. створено Начальну Команду-2 на чолі з капітаном В.Бонч-Уздовським, а її осідок перенесено зі Львова до Кракова. Тоді ж таки утворено Львівську округу ПОВ, яку очолив уродженець Львова капітан Ю.Стахевич, 27-річний випускник Львівського університету, активіст стрілецького руху, офіцер 1-ї бригади Легіонів (згодом генерал, помер 1934 р.). Енергійний військовик зміцнив організацію, створив студентський, гімназійний, жіночий відділи, які дбали про військовий вишкіл, організував філії ПОВ у Станіславові, Бродах, Ярославі, Коломиї, підтримував тісний контакт з Краковом. У квітні 1918 р. він відбув до Кракова, і ПОВ у Львові очолив капітан Ф.Сікорський (згодом генерал Війська Польського). У жовтні 1918 р. його замінив 26-річний поручник, колишній студент Львівської політехніки, офіцер Польських Легіонів Л. де Лав"ю. Наприкінці жовтня 1918 р. ПОВ налічувала близько 700 членів, які морально і фізично були готові битися за Львів<sup>26</sup>.

Під проводом полковника В.Сікорського, майбутнього генерала і прем'єра Польщі, у Львові досить активно діяло легальне Товариство взаємної допомоги колишніх легіонерів (РКР). Якщо ПОВ об'єднувала молодих офіцерів (до капітана), то це Товариство – переважно старших за віком і званням військовиків.

Улітку 1917 р. член ПОВ підпоручник А.Прухняк за згодою Ридз-Смігли почав створювати у львівських частинах австрійської армії підпільну організацію "Wolność". Невдовзі філії цієї польської організації офіцерів і підофіцерів з'явилися у багатьох військових гарнізонах Галичини, а згодом – у полках на російському, італійському та інших фронтах. Вона готувала кадри для майбутньої армії незалежної Польщі. Після арешту австрійцями А.Прухняка, "Wolność" було приєднано до ПОВ як філію, а її керівником став хорунжий О.Крон – заступник команданта ПОВ у Львові. До речі, саме офіцери "Wolności" вже в середині жовтня дізналися, що український ЦВК готує збройне повстання у Львові, і доповіли про це керівництву ПОВ. Детальну інформацію про діяльність ЦВК здобула 24 жовтня член жіночого відділу ПОВ Яніна Гібовська<sup>27</sup>.

Незалежно від "Wolności" у Львові діяла організація Польські Кадри Військові (Polska Kadra Wojskowa) під орудою капітана Чеслава Мончинського, командира гарматної батареї 2-го полку артилерії на фронті, а від грудня 1917 р. – офіцера групи артилерії 4-ї армії у Львові. Організація об'єднувала здебільшого політичних діячів, прихильників ендеків. До неї горнулися легальні товариства "Sokół", "Gwiazda", "Skafa" та інші. Загальне керівництво польською опозицією у Львові здійснював граф Александр Скарбек – лідер польського народно-демократичного руху в Галичині, колишній випускник Стрийської гімназії<sup>28</sup>. Чимало поляків (не менше третини) було у складі військових частин львівської залози. До того ж вони контролювали важливі владні структури Львова та десятків міст регіону, зв'язок і транспорт, насамперед залізничний. Досить впливовим було їх лоббі у Віденському парламенті.

У зв'язку з відродженням польської держави розпочато інтенсивну підготовку до остаточного перебрання влади поляками на сході Галичини. "В останніх днях жовтня, тобто 27 жовтня 1918 р. до Львова прибув посол Скарбек, – згадував полковник Т.Фельштин, учасник боїв у Львові, – який від імені Регенційної Ради і варшавського уряду призначив військовим командантом Східної Галичини генерала Пухальського, а шефом його штабу – полковника Сікорського. Власне останній провів наради з підлеглими офіцерами 28-30 жовтня, на яких окреслив ситуацію і розподілив обов'язки. Вночі на 31 жовтня він виїхав зі Львова до генерала Пухальського (в Перемишль. – М.Л.), з яким мав повернутись опівдні 1 листопада для урочистого перебрання осідком Львова від імені Польського уряду"<sup>29</sup>. Польське керівництво було певне того, що перехід влади у Львові і Галичині не надто завдаватиме клопоту. Щоправда, вночі на 1 листопада близько 150 легіоністів під команду капітана З.Тресньовського перебували у школі Сенкевича, невеликі групи сформувано в Будинку Техніків й Академічному Домі. Безпосередньо у Львові на чолі різних формувань діяли старшини Ч.Мончинський, А.Камінський, А.Якубський, М.Борута-Спехович, Б.Перацький, Л.Лав'ю, Л.Копець та інші досвідчені військовики. Про силу поляків у Львові свідчить те, що заскочені зненацька українським виступом, вони дуже швидко опам'яталися.

Удосвіта 1 листопада головні райони та об'єкти Львова контролювало українське військо, на вулицях міста з'явилися озброєні патрулі з синьо-жовтими стрічками на шапках. За наказом Д.Вітовського група вояків, серед яких були Зенон Русин, Степан Паньківський, Лев Гец і Микола Копик, підняли над ратушею синьо-жовтий прапор, який виготовила Марія Лазорко, дружина директора Народної Торгівлі. Спільно з дівчатами, працівницями фірми, вона пошила 1 листопада синьо-жовті прапори та синьо-жовті кокарди на мазепинки.

Як згадував К.Левицький, о сьомій ранку того історичного дня командувач українських військових сил полковник Д.Вітовський з великим піднесенням віддав йому рапорт, у якому зазначив: його військо, не втративши жодного стрільця, зайняло Львів. Голова Української Національної Ради щиро подякував полковникові за радісне повідомлення і побажав йому міцно тримати відвойовані позиції. Д.Вітовський запевнив К.Левицького, що українське військо виконає це почесне завдання<sup>30</sup>. Настрій українців був піднесений, радісний, святковий. "Хто з очевидців забуде той історичний день 1 листопада 1918 р., коли прастарий город князя Лева став знову столицею української держави, – писав учасник тих подій О.Кузьма. – В чий тямці затерлись могутні вражіння надзвичайної картини, коли з високої ратушевої вежі, намісництва, сойму та всіх державних будинків, військових і цивільних, замаляли синьо-жовті прапори на знак, що тут влада не австрійська, але українського народу?"<sup>31</sup>

Пополудні відбулося формальне перебрання влади від цісарського намісника. Зокрема, після підписання протоколу намісник Гуйн передав

усю владу своєму досвідченому заступникові В.Децикевичу, а він уже на основі цісарського маніфесту від 16 жовтня 1918 р. передав її Українській Національній Раді.

1 листопада на мурах Львова з'явилася відозва Української Національної Ради:

### **"До населення міста Львова!**

*Волею українського народу утворилась на українських землях  
бувшої австро-угорської держави Українська Держава.*

*Найвищою державною властю Української Держави є Українська  
Національна Рада.*

*З нинішнім днем Українська Національна Рада обняла владу в  
столичному місті Львові і на цілій території Української Держави.  
Дальші зарядження видадуть цивільні і військові органи Української  
Національної Ради. Взивається населення до спокою і послуху сим  
зарядженням. Під сею умовою безпечність публичного порядку,  
життя і маєтку, як також за осмотрення в поживу вповні  
запорується".*

Того ж дня Національна рада звернулася й до населення Галичини:

### **"Український народе!**

*Голосимо Тобі святу вість про твоє визволення з віковичної  
неволі. Віднині Ти господар своєї землі, вільний горожанин Української  
Держави... Доля Української Держави в твоїх руках. Ти станеш як  
непобідний мур при Українській Національній Раді і відіпреш усі  
ворожі замаху на Українську Державу..."<sup>32</sup>*

Радісна звістка про збройний виступ у Львові та перехід влади до Української Національної Ради швидко облетіла Східну Галичину, Буковину та Закарпаття і стала надихаючим прикладом для повітів краю. Події наступних днів засвідчили підтримку українцями краю ідей національно-демократичної революції.

## **2.3. ВСТАНОВЛЕННЯ УКРАЇНСЬКОЇ ВЛАДИ В РЕГОНАХ**

Вже під вечір 1 листопада до Львова надійшли десятки повідомлень про успіх акцій на місцях, які, до того ж, відбулись безкровно. Найшвидше їх здійснено там, де ядром повстання виступали Окружні Військові Команди та українські військові частини і підрозділи, якими керували енергійні організатори, насамперед досвідчені українські старшини. Без перешкод було здійснено переворот у Золочеві, де талановитий військовик сотник Гнат Стефанів очолив місцевий 35-й полк піхоти і його силами за участю старшин Н.Вовка, Л.Рубінгера та інших роззброїв поліцію й опанував містом. Так само діяли Окружний Військовий Комітет та

українські старшини 24-го полку піхоти в Коломиї. Під проводом сотника В.Колодницького Стрийський ОВК, згуртувавши чималі військові сили – близько 1100 стрільців, 40 старшин і 33 пластунів (між іншим, серед них був майбутній військовий історик Лев Шанковський), оволодів містом та навколишніми селами. Група сміливців старшинської школи на чолі з Ярославом Рибакем стала ініціатором перевороту в Жовкві. У Кам'янці Струмиловій Український Громадський Комітет (о.М.Цегельський, Р.Петрушевич, І.Вертипорох) організував роззброєння старшинської школи. Під командою Ю.Шепаревича 70 курсантів-українців та три сотні робітників, селян і гімназистів захопили владу у повіті. Українському Комітетові на чолі з адвокатом Л.Бачинським у Станіславові вдалося схилити до повстання 90-й полк стрільців, швидко зібрати близько 1000 вояків і, незважаючи на велику частку польського населення, енергійно перебрати владу. У звіті Щирецького військового комісара Василя Тибінки зазначалося, що 1 листопада 200 українських вояків з гарматної частини місцевої залоги перебрали владу і 30 стрільців відіслано до Львова. У Жидачеві загін вояків під командою четаря Івана Гюлембювського роззброїв і вислав на батьківщину великий військовий табір угорців й фактично перебрав владу в повіті. На таких самих умовах після переговорів з командуванням чеської дивізії в Тереховлі старшини В.Шкварок, Р.Цегельський, В.Тричук позбулися чужого війська й озброїли повстанців.

У Галичі, Підволочиську, Бережанах, Козовій, Гусятині, Самборі, Яворові, Турці, Перемишлянах та інших містечках та повітових містах, де не було Окружних Військових Команд або військових частин, місцеві патріоти, поодинокі старшини створювали селянські загони, які перебирали владу.

В Бережанах військовий лікар майор Осип Ковшевич за допомогою відпускників сотника Ж.Олексина і поручника Ф.Баб'яка утворив Військову Команду, швидко сформував селянський загін і перебрав владу у своєму повіті. В Галичі повстання очолили десятник УСС В.Мирон та селяни В.Дирда, С.Кіліба й О.Лаковецький, у Купчинцях – селяни М.Дивончук, І.Чамбул і М.Шарик. Селянський загін хорунжого С.Орищика зумів нейтралізувати угорський гарматний полк у Бродах<sup>33</sup>.

Треба наголосити на великій ролі в успішному здійсненні Листопадового зриву, зокрема на периферії, греко-католицького духовенства. Нагадаємо, що серед учасників Конституанти, яка 19 жовтня 1918 р. у Львові проголосила Українську державу, були митрополит Андрей Шептицький, єпископи Григорій Хомишин і Йосафат Коциловський, священники о.Степан Онишкевич, о.Омелян Погорецький, о.Іван Яворський та о.Олександр Стефанович, які й увійшли до складу Української Національної Ради. Крім них, до цього представницького органу увійшли священники о.Андрій Бандера (Калуш), о.Степан Юрик (Золочів), о.Теодор Чайківський (Яворів), о.Михайло.Цегельський (Кам'янка Струмилова), о.Іван Федевич (Турка), о.Платонід Філяс (Жовква), о.Степан Височанський (Перемишляни), о.Платон Карпінський

(Тереховля), о.Євстахій Качмарський (Сколе) та інші, які стали організаторами та активними учасниками перевороту на місцях<sup>34</sup>.

"Як настав догідний час, по першій світовій війні 1918 року, – зазначав о.Іван Лебедович, – українське католицьке духовенство в Галичині стануло щиро в ряди будівничих "своєї хати", Української Держави. Перші наради, перші кур'єри до сіл, перша підготовка до перебрання влади на місцях проходила в безліч випадках у священничих домах. За їх порадою намічувано нових начальників громад і нових службовців рідної влади. З їх хат виходили інструкції в село і в них відбувалися наради з активом селянства"<sup>35</sup>.

Вихованням національної свідомості парафіян та безпосередньою участю у Листопадовому зриві, зокрема на Яворівщині, відзначилися: парох міста о.Лев Левицький, чотири сини якого в перші дні повстання стали до лав Галицької армії; катехит міської семінарії Сестер Василіанок о. Теодор Чайківський, згодом капелан 6-ї бригади УГА, загинув 1920 р. у більшовицькому полоні в м. Жмеринці; а також сільські священники О.Венгринович (с.Наконечне), о.Горницький (Шкло), о.І.Волосянський (Краковець), о.Чайківський (Прилбичі), о.Наклович (Тростянець) та інші. 1–2 листопада о. Станіслав Дашо із Самбора їздив до священників повіту, скликав з ними народні віча, проголошуючи акти про створення української держави. У Турці 1 листопада перебрали владу о.Іван Федевич і сільські парохі о.Григорій Мороз (с.Боринь), о.Яків Мухнацький (Хашов), о. Іван Темчук (Беньов) та інші. Парох Лип'я о. Юліан Присташ із четарем Васильковим роззброїли станицю жандармерії й організували військовий відділ. Стрийський священник о. Остап Нижанківський, знаний композитор, диригент хору "Боян", керівник повітової ради, три сини якого пішли до Галицької армії, під час перевороту домагався толеранції та недопущення протиправних дій щодо польського населення Стрия. У травні ж 1919 р. поляки, захопивши місто, розстріляли священника. Активними організаторами перевороту на Жидачівщині стали член повітового Народного Комітету о. Іван Головневич, парох Тейсарова, а також о. Осип Макаревич з Покрівців та о. Микола Щербанюк із Жидачева.

Як вже зазначалося, у більшості повітів Східної Галичини й Буковини представники Української Національної Ради перейняли владу майже без перешкод. Але в західних повітах і містах, де поляки становили велику частину населення, уникнути запеклої боротьби, а часом і дошкільної поразки, не вдалося. Українці зустріли впертий опір насамперед у нафтовому басейні. У Дрогобичі повітова Українська Національна Рада перебрала владу щойно 2 листопада, коли до міста підійшли українські військові загони четаря Стефана Кужіля з Добрівлян, який роззброїв повітову та міську команди жандармерії. Тоді ж таки загін поручника Івана Вовка нейтралізував стрілецький курінь угорців і здобув у нього зброю, зокрема 10 скорострелів<sup>36</sup>. Але в Бориславі владу все ж перебрали поляки, які оперативно сформували озброєні загони і навіть намагалися повернути Дрогобич. Та українські військові підрозділи під

командою С.Кужіля, І.Вовка, Л.Матківського, О.Мустанівського успішно відбили наступ і блокували Борислав. На переговорах з польською делегацією, в яких брав участь відомий посол С.Вітик, українці дрогобицької ради запропонували супротивникам терміново скласти зброю. І лише під загрозою штурму польські загони вночі на 10 листопада без бою залишили Борислав.

Чи не найгострішим виявилось протиборство на західному пограниччі. Завдяки перевазі військових сил новій польській владі вдалося вже 1 листопада нейтралізувати заворушення українізованих військових підрозділів у Любліні, Кракові, Ряшеві і ліквідувати спроби українців перебрати владу на Засянні, зокрема у Ярославі, Любачеві, Новому Санчі. Поляки легко захопили владу у Сяноці. У Новому Санчі вони випередили українців, роззброїли та інтернували близько 800 старшин і стрільців з 10-го полку піхоти. Так само не вдалося українцям перебрати владу в Ярославі, Томашові, Грубешові та інших містах за Сяном. Але найбільшю втратою, яка, напевно, й визначила наслідки українсько-польської війни, стала втрата Перемишля.

31 жовтня сотня поляків на чолі з генералом Станіславом Пухальським (1867–1931) намагалася обійняти владу й у Перемишлі. Однак ці плани не вдалося здійснити. На допомогу українському громадянству давнього міста став 9-й український піхотний полк (200 стрільців) під командою хороброго надпоручника М.Федюшки з Журавиці. Незважаючи на дощ, на ринковій площі зібралось ще й вісім тисяч українців з навколишніх сіл. У четвер уранці в Народному Домі відбулося величне віче, учасники якого присягли: "Польське панування в Перемишлі може прийти тільки по їх трупах". Там-таки було обрано Перемиську Народну Раду (Українську Національну Раду) на чолі з Теофілем Кормошем (1861–1927). До її складу увійшло 13 осіб – представники від інтелігенції, робітників і селян повіту<sup>37</sup>. При повітовій Раді створено низку комісій – військову, фінансову, харчову, санітарну та інші. Її органом став часопис "Воля". Загалом за фінансової підтримки професора Олександра Яреми вийшло три числа вечірньої газети (5, 7, 10 листопада). Допитливий читач може ознайомитися з нею у Львівській науковій бібліотеці Національної Академії наук України.

Враховуючи настрої польської частини населення, а також активність легіоністів на чолі з генералом Пухальським, члени повітової Ради вирішили негайно нав'язати конструктивний діалог з польською громадськістю, яка прагнула будь що включити Перемишль до складу відроджуваної Другої Речі Посполитої. Тим-то вже 1 листопада від 15<sup>38</sup> до 22<sup>00</sup> відбулись переговори обох сторін, під час яких було досягнуто згоди створити польсько-українську комісію, до якої увійшли з українського боку – посол Володимир Загайкевич (1876–1949), директор Каси хворих Іван Жолнір, директор гімназії Андрій Аліськевич і професор гімназії Михайло Демчук, а з польського – професор гімназії Фелікс Пішиемський і три адвокати: Леонард Тарнавський, Йозеф Мантель, Володимир Блажовський. Пізно вночі всі восьмеро членів комісії підписали угоду

про дотримання спокою і порядку, згідно з якою вони тимчасово обіймали владу у місті й повіті. Для виконання адміністративно-поліційних функцій з тисячі українців і тисячі поляків створено спільну поліцію<sup>38</sup>. Спільні загони міліції діяли також у Красічині та Бірчу.

Наступного дня на мурах Перемишля з'явилась відозва комісії "До населення міста і повіту!", у якій містився заклик "до спокою і громадського порядку". Діяльність комісії підтримала Жидівська Національна Рада, створена у місті 3 листопада. Того ж таки дня виникла й Польська Рада Народова. У своїй першій відозві вона закликала поляків не занепадати духом і водночас... не виконувати наказів генерала Пухальського (до речі, обраного до складу комісії) про роззброєння польських частин на Засянні<sup>39</sup>.

Поспішна відозва поляків украй дестабілізувала політичну ситуацію в повіті. Газета "Воля" 5 листопада 1918 р. писала:

*"...Польські легіоністи підступом роззброїли 9-й полк, а його офіцерів інтернували. Рівночасно на даний поляками знак стали озброюватись польські студенти і провокувати українське населення. Кілька озброєних недоростків, видно на приказ своїх провідників, вдерлися навіть до палати нашого єпископа Коциловського і шукали там оружжя і амуніції. Провокаційне поведіння польських загорільців викликало незвичайне обурення серед українського населення Перемишля і околиці. Здавалося, що ще хвиля і прийде до оружної розправи... Дійшло до того, що в ніч з суботи на неділю якісь польські загорільці обстрілювали з машинового кріса Медику і ранили кількох селян. Та загорільність потягнула за собою обсаження Перемишля українськими військами".*

Провокаційні дії легіоністів змусили Українську Національну Раду перейти до рішучих дій. О п'ятій ранку 4 листопада підпорядковані їй п'ять українських сотень роззброїли польські сторожі у місті, за винятком Засяння. Учасник бою старшина Віктор Петрикевич згадує (його спогади зберігаються у Бібліотеці Народовій у Варшаві), що в нічних сутичках загинуло двоє стрільців і п'ятеро легіоністів. Тоді ж таки інтерновано генерала Пухальського і декілька польських підрозділів<sup>40</sup>. Уранці Українська Національна Рада оголосила, що перебирає у свої руки владу, а також закликала:

*"Горожани! Взиваємо Вас всіх без різниці народности і віросповідання до безумовного спокою і послуху нашим зарядженням. Брама домів належить замикати о 8 год. вечора. Продажа палених набоїв є безумовно заказана. Горожани! Запоручаємо Вам безпечність публичного порядку, життя і майна. Апровізацією міста і повіту займемося щиро. Просимо о повне довір'я і поміч. Працювати будемо для добра всего населення совісно і безсторонно..."<sup>41</sup>*

Однак діяльність спільної комісії не припинялась і наступними днями. На той час збройне протистояння сторін ще більше посилювалось. 5 листопада



у Бушковичах легіонери зарубали чотирьох стрільців, а в кількох селах реквізували худобу, арештували невинних людей. Віктор Петрикевич згадує, що на Засянні легіоністи в час богослуження зробили ревізію в каплиці о. Василян, загрожуючи револьвером отцю Васильківському. Реквізиційні акції провели, на жаль й українці. Оті всі факти і мала розглянути спільна комісія. Але 10 листопада її діяльність було зупинено.

Переїхавши міст, перед залізничним двірцем з'явився польський панцерний потяг (далі колія була розібрана), розпочавши обстріл міських кварталів. У ході двогодинного бою з грізною машиною загинуло двоє стрільців.

11 листопада польське командування стягнуло під місто чимале підкріплення і запропонувало українцям о 12<sup>00</sup> скласти зброю. Українці міста вирішили боронитись. Тоді о 12<sup>15</sup> легіоністи розпочали артилерійський обстріл центральної частини міста. У жидівських кварталах запалали будинки, зав'язалися запеклі бої на вулицях Францішканській і Міцкевича. Використовувано ручні бомби. Відтак українські захисники відступили з міста не дочекавшись підкріплення зі сходу<sup>42</sup>. Нова влада інтернувала близько 1 тис. українців, а на євреїв наклала контрибуцію у сумі 3 млн. корон<sup>43</sup>.

Навколо Перемишля запалало справжнє вогнище війни, яке вдалося погасити навесні 1919 р.

Ожила тими днями й поневолена Лемківщина, "забута людьми і Богом земля поміж Сяном і Попрадом". Центром першого "огнища самостійного відруху" – Вислоцької (Лемківської) Республіки – стало село Вислок Великий Сяноцького повіту, другого – Фльоринської (Західнолемківської) Республіки – село Фльоринці та Гладішів. Провідники Лемківської республіки (загалом 35 сіл) греко-католицький парох Панько Шпилька та вчитель Григорій Судомір ще 4 листопада виступили за злуку і передання своєї тимчасової влади урядові ЗУНР, організували міліцію. Інакше відбувалися події в Короснянщині, Ясельщині та Гормоччині. Там москвофіли домагалися прилучення Західнолемківської Республіки до Росії. Лемківська Руська Народна Рада теж створила міліцію. Перша республіка проіснувала до 23 січня 1919 р., друга – до початку 1920 р., а їх лідерів заарештували поляки<sup>44</sup>. Діяльність обох лемківських республік, незважаючи на полярність їх політичної орієнтації, свідчила про залучення до національно-визвольного руху населення віддалених українських етнічних територій.

Підсумовуючи наслідки Першолистопадавого зриву, треба зазначити, що це був унікальний випадок в історії, коли народному загалові вдалося без кровопролиття започаткувати нову добу Українських визвольних змагань і відновити державну окремішність, сплюндровану ще у XIV ст. Завдяки ініціативі Військового Генерального Комісаріату у Львові було вибрано надзвичайно вдалий момент повстання, швидко зібрано потрібні для перевороту військові сили і мобілізовано їх на рішучі дії для захоплення влади. При цьому використано слабкість супротивника й

порівняно легко інтерновано неукраїнські підрозділи австрійської армії, яким була ненависна політика монархії Габсбургів.

Отже, Першолистопадовий зрив був наслідком багатолітньої еволюції державницької ідеї в Галичині, реалізованої завдяки наявності та активній діяльності українських громадсько-політичних структур, які зуміли мобілізувати народ на воєнно-політичну боротьбу. "Лавиноподібне поширення української влади в Галичині, – підкреслює Степан Макарчук, – яскраво демонструвало той факт, що українська національна революція в краї визріла, що декларована в її ході Українська держава була природнім продуктом суспільного розвитку, здоровою дитиною історії. Завдання полягало в тому, щоб вберегти цю дитину, на жаль не від одного Ірода..."<sup>45</sup>

<sup>1</sup> ЦДІАУ у Львові. – Ф.211, оп.1, спр.9, арк.1, 3, 23.

<sup>2</sup> Ріпецький С. Листопад 1918 року. – Нью-Йорк; Детройт, 1961. – С.16.

<sup>3</sup> Діло. – 1928. – 1 листоп.

<sup>4</sup> Гуцуляк М. Перший листопад 1918 року на Західних землях України. – Київ, 1993. – С.28–29.

<sup>5</sup> Гнатевич Б., Думін О. Українська Галицька Армія // Історія українського війська. – Львів, 1936. – С.465; Klimecki M. Geneza wojny polsko-ukraińskiej 1918–1919 // Studia i materiały do historii wojskowości. T.XXXVI. – S.167.

<sup>6</sup> Шанковський Л. Де були українські полки Австрійської армії при кінці світової війни // Українська Армія в боротьбі за державність. – Мюнхен, 1958. – С.85.

<sup>7</sup> Там само. – С.88–95.

<sup>8</sup> Паліїв Д. Листопадова революція // Українська Галицька Армія. – Т.3. – С.27.

<sup>9</sup> Там само. – С.29.

<sup>10</sup> Гнатевич Б., Думін О. Українська Галицька Армія // Історія Українського війська. – Львів, 1936. – С.466–467.

<sup>11</sup> За свідченням Д.Паліїва і М.Заклинського він прибув 29 жовтня 1918 р.

<sup>12</sup> Паліїв Д. Вказана праця. – С.32.

<sup>13</sup> Ріпецький С. Листопад 1918 року. – Нью-Йорк; Детройт, 1961. – С.23.

<sup>14</sup> Левицький К. Великий зрив. – С.130.

<sup>15</sup> Див.: Lasocki Z. Wspomnienia szefa administracji PKL i KRz. – Kraków, 1931. – S.11–13.

<sup>16</sup> ЦДІАУ у Львові. – Ф.211, оп.1, спр.9, арк.1–23.

<sup>17</sup> Centralne Archiwum Wojskowe w Warszawie. Dziennik Rozporządzeń Komisji Wojskowej. Nr 1. – 1918. – 28 października. Rozporządzenia Sztabu Generalnego. Rozkaz Nr 31.

<sup>18</sup> Литвин М., Науменко К. Історія ЗУНР. – С.34.

<sup>19</sup> Цегельський Л. Як то справді було на Першого Листопада // Америка. – 1947. – 7 листоп.; Ріпецький С. Вказана праця. – С.38.

<sup>20</sup> Кузьма О. Вказана праця. – С.56–57.

<sup>21</sup> Степанів О. Сучасний Львів. – Львів, 1943. – С.80–81.

<sup>22</sup> Паліїв Д. Вказана праця. – С.33–34.

<sup>23</sup> Гуцуляк М. Вказана праця. – С.62–63; Шишка О. Слідами листопадних боїв. – Львів, 1993. – С.55–76.

<sup>24</sup> ЦДІАУ у Львові. – Ф.385, оп.1, спр.1, арк.96.

## ПЕРШИЙ ЕТАП ВІЙНИ: ЗБРОЙНА БОРОТЬБА ЗА СТОЛИЦЮ ЗУНР

### 3.1. ПОЧАТОК БОЙОВИХ ДІЙ (1–4 ЛИСТОПАДА 1918 Р.)

Вже в перших відозвах та ухвалах керівники повстання намагалися заручитися підтримкою широкого загалу народу і пророкували, що до перемоги ще далеко, боротьба лише розпочинається. Військові кола, і перш за все Д.Вітовський, вимагали збільшити збройні сили, вважаючи украй необхідним посилити війська у Львові, над яким швидко збиралися грозові хмари.

На жаль, першолистопадовий успіх викликав передчасну ейфорію як в українських діячів, так і в народних масах. Декілька сотень стрільців вважали справу зробленою і вже на другий день покинули Львів й розійшлися по домівках. Окремі села (Велика Солонка, Мала Солонка та ін.) оголосили нейтральність до конфлікту<sup>1</sup>.

Увечері 1 листопада група галицьких діячів і військових відпроварила на Головному дворці до Відня генерала Кароля фон Гуйна та інших високих чинів австрійської адміністрації. "Мені старому, здається, – сказав на прощання Гуйн, – що справа не піде так легко, як почалася. Ваші противники – це завязані люди". І він не помилився<sup>2</sup>.

Не тільки українці, але й поляки не сподівалися, що "орлятам" вдасться так швидко оговтатись і вже до кінця першолистопадового дня домогтись певних успіхів. Супротивнику сприяли дві важливі обставини. Як вже згадувалося, поляки склали більшість у двістатисячному Львові і польське населення, часто навіть жінки і діти, не тільки підтримували своїх бойовиків та надавали їм допомогу, але й самі брали участь у вуличних боях. По-друге, супротивнику вдалося швидко об'єднати всі військові сили у місті, хоча у довоєнні роки як польські політичні партії, так і військові організації нерідко протистояли одна одній. Найбільш численною у Львові була згадувана ПОВ, яку склали недавні вояки польських легіонів, що були розформовані улітку 1917 р. Після ув'язнення німцями Ю.Пілсудського, організацію очолював 32-річний уродженець Бережан, недавній командир 1-ї бригади полковник Ридз-Смігли (пізніше військовий міністр, командувач армії, маршал Польщі, помер 1941 р. у Варшаві)<sup>3</sup>. Наприкінці жовтня вона нараховувала близько 700 легіонерів.

- <sup>25</sup> Мартинець Т. Роззброєння львівської касарні при вул. Зиблікевича 1.XI.1918 року // Українська Галицька Армія. Т.3. – С.53–54.
- <sup>26</sup> Leinwand A. Polska Organizacja Wojskowa we Lwowie. – S.229; Nalecz T. Polska Organizacja Wojskowa 1914–1918. – Warszawa, 1984. – S.206–208.
- <sup>27</sup> Leinwand A. Polska Organizacja Wojskowa we Lwowie. – S.224.
- <sup>28</sup> Kozłowski M. Między Sanem a Zbruczem: Walki o Lwów i Galicję Wschodnią 1918–1919. – S.126–131; Obrona Lwowa 22.XI.1918, Т.1. – S.67–85.
- <sup>29</sup> Felsztyn T. Relacja o szkole Sienkiewicza i grupie Cytadeli // Obrona Lwowa. Т. 1. – S.64.
- <sup>30</sup> Левицький К. Великий зрив. – С.136.
- <sup>31</sup> Кузьма О. Вказана праця. – С.69.
- <sup>32</sup> Лебедович О. Вказана праця. – С.31.
- <sup>33</sup> Гуцуляк М. Вказана праця. – С.153–379.; Литвин М., Науменко К. Історія ЗУНР. – С.20–45; Макарчук С. Українська республіка галичан. – С.41–57.
- <sup>34</sup> Лебедович І. Полеві духовники УГА. – Вінніпег, 1963. – С.31–32.
- <sup>35</sup> Там само.
- <sup>36</sup> Пацлавський В. Перший листопад у Дрогобиччині і Бориславський фронт // Дрогобиччина – земля Івана Франка. – Нью-Йорк; Париж; Сідней; Торонто, 1973. – С.70–71.
- <sup>37</sup> Konieczny Zdzisław. Walki polsko-ukraińskie w Przemyślu i okolicy. – S.16–19.
- <sup>38</sup> Воля. – 1918. – 5 листоп.
- <sup>39</sup> Archiwum Państwowu w Przemyślu. Polska Rada Narodowa. Afisz.
- <sup>40</sup> Biblioteka Narodowa. Oddział rękopisów i starodruków. Mf 69010.
- <sup>41</sup> Archiwum Państwowu w Przemyślu. Polska Rada Narodowa. Sygn. 26. – К. 12.
- <sup>42</sup> Литвин М. Революційний падолист 1918-го у Перемишлі // Перемиські дзвони. – 1992. – № 10–12. – С.18–20; Ярема Я. Над Сяном. Листопадові дні у Перемишлі / Упор., передмова, коментарі С.Яреми, післямова М.Литвина. – Львів, 1997. – С.10–90; Я.Д. Журавиця і Перемишль // Літопис Червоної Калини. – 1939. – Ч.1. – С.9–10; Biblioteka Narodowa. Dział rękopisów i starodruków. Mf 69010 (Сломини Віктора Петрикевича). – К.4–11.
- <sup>43</sup> Biblioteka Południowo-Wschodniego Instytutu Naukowego w Przemyślu. Dział rękopisów. Sygn. 22. – К. 10, 58.
- <sup>44</sup> Коковський Ф. Лемківські республіки в 1918–1919 роках // Історичний календар-альманах Червоної Калини на 1935 рік. – Львів, 1934. – С.115–117; Лемківщина. Т.1. – Нью-Йорк; Париж; Сідней; Торонто, 1988. – С.160–183; Moklak J. Łemkowszczyzna w Drugiej Rzeczypospolitej: Zagadnienia polityczne i wyznaniowe. – Kraków, 1997. – S.33–42; Moklak J. Republiki Łemkowskie, 1918–1919 // Wiersze. T.LIX. – Kraków, 1994. – S.63–76.
- <sup>45</sup> Макарчук С. Західноукраїнська Народна Республіка. Нариси історії // Армія України. – 1996. – 10 груд.

До ПОВ прилучилася організація "Wolność", яка мала своїх членів серед вояків 15-го полку піхоти і 19-го полку стрільців львівської залози. Під керівництвом полковника Владислава Сікорського, колишнього студента Львівської Політехніки, командира полку легіонерів, звільнений із служби австрійським військовим судом та відбулого інтернування за підтримку заколоту 2-ї бригади, у місті діяла головна організація військовиків реформованого Польського Корпусу Допомогового генерала З.Зелінського, так звана ПКП. 31 жовтня об 11<sup>00</sup> полковник Сікорський на нараді у своїй квартирі (вул.Фредри,7) призначив капітана А.Камінського командантом міста, капітана З.Тресньовського командиром батальйону, доручив їм наступного дня у ратуші оголосити про приєднання Львова до Польщі, а сам відбув до Перемишля<sup>4</sup>. Капітан Камінський негайно оголосив мобілізацію кадрового батальйону ПКП і під командуванням Тресньовського сотня вояків увечері 31 жовтня зосередилась у школі Сенкевича. Коли ж стала очевидною необхідність об'єднати польські сили у Львові, увечері того ж дня у помешканні майора Снядовського на Личаківській, 16 відбулася спільна нарада керівництва ПОВ і ПКП. Після бурхливих дебатів командиром об'єднаних сил обрано капітана артилерії Чеслава Мончинського, уродженця Ярославщини, колишнього студента полоністики Львівського університету. За 13 років служби в австрійській армії він досягнув лише капітанського звання, але тут спритно використав момент і за три тижні львівських боїв став одразу полковником (помер 1935 р., похований у Львові).

Отримавши інформацію про активізацію українців, Ч.Мончинський 31 жовтня провів другу нараду керівництва польських організацій в Академічному Домі на Сенаторській,7 (Я.Стецька). У ній також взяли участь представники Польської Кадри Військової, "Вольності" та інших парамілітарних об'єднань. Радилися до другої ночі. Дехто пропонував виступити негайно і захопити Львів, але Ч.Мончинський і Камінський не вірили у реальність українського повстання. За їх пропозицією вирішили чекати приїзду Польської Ліквідаційної Комісії, а у випадку виступу українців зайняти опорні пункти у західній частині, опираючись на головний залізничний вокзал. Коли ж уночі на 1 листопада полякам стало відомо про повстання українців, Ч.Мончинський оголосив мобілізацію членів усіх польських організацій і наказав негайно зайняти і підготувати до оборони школу Сенкевича, Дім техніків, казарми на Янівській, Академічний Дім, Головну пошту, а також будь-якими засобами діставати зброю. Польські історики вважають, що 1 листопада Ч.Мончинський мав у своєму підпорядкуванні лише 700 бійців<sup>5</sup>.

Першолистопадовий день у великій мірі визначив подальший хід подій у Львові. Однак, замість нарощування збройних зусиль для повного опанування містом, розвитку досягнутого успіху, серед українських вояків, вчорашніх селян, спостерігався спад активності. Хоча вже цей день дихнув вогнем війни, далеко не всі сприйняли новий конфлікт серйозно. Саме тому половина стрільцтва заспокоєно розійшлася по домівках, а на тривожні заклики Вітовського до міських та повітових комісарів

якнайскорше надіслати допомогу до столиці, відгукнулися лише Золочів, Кам'янка-Струмилова і Щирець. Тим часом становище українських військ у Львові різко погіршувалося. На превеликий жаль затримався з приїздом Легіон УСС. Вітовський був шокований, коли начальник штабу отаман С.Горук повідомив, що увечері 2 листопада в строю залишилося лише 648 стрільців і старшин. Про спроби задушити хоча б головні ворожі вузли опору не було й мови. Слід відзначити, що дехто з тодішніх діячів, зокрема Л.Цегельський, І.Сохоцький, Д.Паліїв, небезпідставно звинувачували Д.Вітовського у тому, що не було вжито заходів для негайного придушення польського опору<sup>6</sup>.

На цьому тлі йшло бурхливе зростання активності військово-політичних сил. Вже о сьомій-восьмій ранку керівники польських організацій у Львові, офіцери ПОВ терміново зібралися на нараду в Академічному Домі, згодом на вул.Фредри,3 за участю Л. де Лав'ю, Ч.Мончинського, А.Гайдукевича, К.Світальського, К.Бачинського, А.Якубського та інших. На них було сформовано штаб Начальної Команди та обрано команданта – капітана Ч.Мончинського (Цікаво відзначити, що генерал Р.С.Лямезян, що перебував у Львові, не взяв участі в організації польського спротиву і в подальших боях за Львів). Слід зазначити, що шеф ПКП А.Камінський зайняв особливу незалежну позицію щодо командування, вважаючи його некваліфікованим. Це змусило Ч.Мончинського, як зазначає польський військовий історик М.Клімецький, весь день 1 листопада затратити на зустрічі й переговори з керівництвом польських політичних організацій, зокрема ПKN, і події проходили без його особистого втручання<sup>7</sup>. Та завдяки енергійній діяльності офіцерів, насамперед З.Татара-Тресньовського, який очолив концентрацію бойових сил в школі Сенкевича, Т.Фельштейна, М.Боруті-Спеховича, Л.Василевського, А.Камінського, Р.Абрагама та інших. У другій половині дня західна і південно-західна частини Львова стали вкриватися опорними пунктами польських бойовиків, які ставали також місцями збору добровольців. У різних дільницях міста виникали вербувальні пункти, якими керували відомі місцеві громадсько-політичні діячі. Військова команда залучила для зв'язку із своїми структурами, бойовими відтинками десятки спритних кур'єрів – юнаків і дівчат, гімназистів, скаутів. Легіонери роззброїли австрійські військові підрозділи в Рясній Польській, Сокільниках, на Городоцькій рогаці. І лише через опір українського патруля не вдалося захопити того ж дня склад зброї на товарній станції. І все ж до полудня 1 листопада кількості озброєних вояків ланкою опорних пунктів утворили перший фронт, куди українські патрулі доступу вже не мали. Насамперед вони оволоділи районами Політехніки, собору св.Юра, костялу Ельжбети, оточили Головну пошту, Цитадель, Головний залізничний двірць.

Зрозуміло, що зростанню військової активності сприяла діяльність польських політичних партій та громадських угруповань у Львові. 1 листопада вони нарешті об'єдналися і утворили Польський Комітет Народовий, до якого увійшли Т.Ценський (голова), А.Скарбек, С.Домбський, Е.Адам, Л.Сталь та інші громадські діячі. Вже о другій

ночі комітет заслухав доповідь Ч.Мончинського про військову ситуацію у місті та оперативні плани Команди. Було прийнято рішення, яке зазначало: "Польський Комітет Народовий ухвалює допомогти всіми засобами розпочатій військовій акції у відповідь на брутальний український замах, вітає з радістю об'єднання польських військових організацій і закликає всіх боєздатних поляків до зброї"<sup>8</sup>. Начальним командантом затверджено амбітного капітана Ч.Мончинського, лідера Польських Кадр Військових<sup>9</sup>. Увечері того ж дня група польських діячів адміністрації Львова, зокрема краєвий маршалок С.Незабітовський, члени Краєвого виділу Домбровський, Козєбродський, Савчинський прибули до Ставропігії, де провели переговори з керівництвом Української Національної Ради. Поляки не прийняли вимогу голови української делегації Кивелюка визнати владу УНР, але дійшли до згоди, що повороту назад немає і слід шукати шляхи до порозуміння і ліквідації збройного протистояння.

Українські військові сили були зосереджені у центральній частині Львова та мали нечисленні залоги в казармах 15-го і 19-го полків, Фердинанда, в Цитаделі, Головної пошти, Сеймі, Підзамчу та Головнім залізничним двірці. Решта вулиць і районів контролювалися патрулями. Штаб Головної Команди продовжував діяти у Народному Домі. "Настрої в українській команді були дуже нерівні, – згадував О.Кузьма, тодішній пресовий референт Команди. – Стали переважати песимістичні моменти. Головна команда була заскочена подіями, до яких не була приготована. Щохвилини виринали нові ускладнення, ведучи за собою нові організаційно-військові і бойові вимоги, для яких треба було справного, добре налаштованого командного апарату, фахових і досвідчених людей, скорої орієнтації і скорих рішень. А понад усе достаточних боєвих сил. Всього того не було"<sup>10</sup>.

Ось із таких стартових позицій розпочиналася битва за Львів. Її першим етапом слід вважати 1–4 листопада – час тимчасового перемир'я, прибуття Легіону УСС і зміну командування українських військ, що характеризується обопільним накопиченням бойових сил, боротьбою за оволодіння стратегічно важливими районами, пунктами і містами, і усталенням лінії фронту, яка утримувалася майже без змін увесь період львівських боїв. Бойова ініціатива у цьому періоді належала полякам. Особливо важливого успіху їм вдалося досягнути 2 листопада у наступі на Головний вокзал. Три польські відділи атакували його з усіх боків і галицькі стрільці (близько 20 вояків) о 17<sup>00</sup> відступили на Підзамче. Великого успіху домоглася група легіонерів із вул. Городецької, яка захопила товарну станцію і склади із зброєю, харчами та іншими товарами. Захоплені трофеї вивозилися протягом двох днів, їх вистачило для озброєння і забезпечення чотирьох тисяч вояків. Польські бойовики вели обстріл українських патрулів по усьому місту. Генеральна Команда надіслала декілька груп. Зокрема, під командуванням поручників Г.Труха і І.Цьокана, четаря М.Мінчака, з завданням оволодіти районом костела Ельжбети і сполучитися із залогом Головного вокзалу, але виконати завдання вони не змогли, хоча билися завзято і дісталися в район

нинішньої Привокзальної, й змушені були відступити, зустрівши впертий опір. У свою чергу польські підрозділи просунулися в деяких місцях і після бойових дій 2 листопада закріпилися на лінії: станція Клепарів – Головний вокзал – Янівський цвинтар – вул.Бема (нині Я.Мудрого) – собор св.Юра – кінець вул.Коперника – вул.Кадетська (нині Гвардійська) – Кадетська школа – Вулецькі казарми. Головними напрямками подальшого наступу планувалися Цитадель, Сейм, центральна частина Львова<sup>11</sup>.

Незважаючи на певні успіхи в організації своїх сил в листопаді, керівники Польського Комітету Народового не були впевнені в перемозі і тому продовжили переговори з українцями, які відбулися того ж дня у будинку Сейму. Українську владу представляли К.Левицький, Л.Ганкевич, М.Лозинський, Р.Перфецький, Л.Цегельський, на короткий час прибув і митрополит А.Шептицький. До складу польської делегації, крім попередніх діячів на чолі з С.Незабітовським, прибули Е.Адам, Л.Сталь і ще кілька членів Комітету, які визначили хід переговорів. Але позиції сторін були протилежними. Галичани вимагали визнати незалежність Української держави і негайно припинити кровопролиття у Львові, поляки вважали Національну Раду лише як репрезентацію українського народу цих теренів. Дійшли до згоди лише у одному – припинити збройне протистояння і створити спільний польсько-український комітет для реалізації мирної угоди. Одразу ж була опублікована відозва до населення із закликом до спокою і згоди. Наступного дня вона з'явилася на львівських мурах, але практично не була зауважена громадськістю<sup>12</sup>. Водночас підписано угоду про тимчасове перемир'я. Та українське військове керівництво під впливом ейфорії перших успіхів виступило проти цих заходів. Ч.Мончинський на нараді в Польському Комітеті Народовому теж висловив різкий протест проти цього перемир'я, яке йшло на користь ніби-то лише українцям. І коли, згідно з попередніми домовленостями, польські та українські делегації зібралися в Торговельній Палаті на Академічній для продовження переговорів, позиція поляків стала набагато радикальнішою і дещо агресивною. Їх пропозиція щодо створення та існування поруч із українським польського війська та розподіл навпіл австрійського майна, об'єктів та будинків у Львові була рішуче відкинута. Переговори зайшли в глухий кут. Домовилися лише продовжити перемир'я до чотирнадцятої години 3 листопада. Але його ніхто не дотримувався, хоча бойові сутички того дня дещо послабилися. Це було пов'язано з перегрупуванням польських сил і неспроможністю українців до активних наступальних дій.

Нагадаємо, що чимало українських дослідників Листопадового Чину вважали львівські переговори з поляками помилкою. Автор цього дослідження підтримує думку Л.Цегельського: листопадові переговори диктувалися невизначеністю ситуації, коли "ми були ослабі, щоб викинути поляків зі Львова, а вони ослабі викинути нас. Обидві сторони ждали на якусь поміч – ми на Січових Стрільців, на інші частини з краю, чи поміч з Великої України, а польська сторона на поміч з Кракова, чи з Варшави... Перш за все вони були і для нас корисні"<sup>13</sup>.

Військові невдачі 2 листопада, а особливо втрата Головного залізничного вокзалу, доповідь отамана Горука про катастрофічне зменшення українського війська у Львові і затримку з прибуттям Легіону УСС надзвичайно вразили Д.Вітовського. Він звернувся до К.Левицького з проханням звільнити його з посади командувача, яка в даній ситуації стала йому не під силу. Але його відставка не була прийнята. Водночас йому на допомогу прибули досвідчені військовики полковники М.Маринович і Г.Коссак. Призначений комендантом Львова 57-річний уродженець с.Ішкова на Тернопільщині Микола Маринович закінчив старшинську школу, військову академію австрійської армії, в роки світової війни командував полком піхоти на російському фронті, а після поранення знаходився на пенсії. Але в час Листопадового зриву зголосився до українського війська<sup>14</sup>. (Пізніше – генерал УНР. Закатований радянськими партизанами 1944 р.). Колишній командувач Легіону УСС полковник Г.Коссак теж щойно прибув до Львова в розпорядження Національної Ради. Д.Вітовський запропонував призначити його командувачем військами, але К.Левицький спочатку не погодився і наказав йому перебрати на себе оперативні справи в Генеральній Команді, які він і виконував до 5 листопада.

Чимало українських військових істориків цілком справедливо відзначають помилки Української Національної Ради у призначенні вищого командного складу Галицької армії у Львові: за три тижні боїв змінилося три командувача, які так і не зуміли домогтися успіхів при чималих воєнно-політичних потенціях українського суспільства. Але далеко не всі зауважують, як катастрофічно бракувало взагалі українських старшин у період битви за Львів, зрештою і пізніше у ході українсько-польської війни. Навіть польські дослідники відзначали, що у Листопадовому зриві і перші три дні боїв українці мали лише півсотні старшин, тоді як у час повстання поляки мали у Львові до 500 офіцерів і підофіцерів, більшість з яких брали участь у боях. На 5 листопада у складі бойових тактичних груп і підрозділах спеціальних військ діяли 383 офіцери, тобто один офіцер на 10 вояків, тоді як в українському війську старшина був на 29 стрільців. Всього ж у Львові воювали 732 офіцери, з них легіонерів – 240, решта з австрійської армії<sup>15</sup>.

У неділю 3 листопада відбувся останній акт передачі австрійською військовою владою своїх повноважень українцям. Колишній шеф військової команди Східної Галичини і Буковини генерал-поручник Пфедфер урочисто передав українській військовій делегації на чолі з полковником М. Мариновичем управу, а також права на австрійське військове майно у регіоні. Він підтвердив визнання Української держави та її уряду в особі УНР і звернувся до присутніх старшин австрійської армії з пропозицією залишатися на службі в українському війську. В результаті 12 старшин виявили бажання служити в Галицькій армії.

О другій пополудні того дня закінчився час перемир'я і бойові дії відновилися. Зрив угоди поляки інкримінували українській стороні. Ось що писав у зверненні до населення Львова Польський Народний Комітет

3 листопада: "Польський Комітет Народовий, зложений з репрезентації міста і всіх польських партій у Львові, обняв тимчасову керму всіма політичними справами у місті. Комітет іменував Начальну Команду польських військ у Львові і взиває – з огляду на зірвання переговорів з Українською Національною Радою – все чоловіче населення, цивільне і військове, зголошуватись до польських частин у точках, обсажених польським військом"<sup>16</sup>. Не чекаючи організаційних заходів Начальної Команди, командири ряду відтинків оголосили у своїх районах мобілізацію 17–35-літніх поляків.

Отож у полудень 3 листопада найбільш активні польські формування заатакували центр Львова. Запеклий бій розгорівся в районі вулиці Бема. Поляки трьома загонами просувалися Городецькою, Кордецького і Янівською у напрямку костьола св.Анни. Надвечір групи підпоручників Кулаківського, Ф.Яржебінського, підхорунжого В.Пахуліча (близько 80 вояків) заатакували позиції українців на рубежі вулиці Бема і змусили їх відступити до казарм Фердинанда на Городецькій. Атака казарми не вдалася і поляки відійшли та закріпилися на Бема, де 4 листопада був утворений підвідтинок під командуванням підпоручника Є.Шварценберга-Черни (з 6 листопада – підпоручника С.Чарнецького). Підвідтинок проіснував до кінця листопадових боїв і мав у своєму складі 325–330 вояків (втратив 43 убитими), з них 24 офіцера і 18 жінок. Праве крило – сектор підпоручника Ф.Яржебінського (125–130 вояків) був націлений на казарму Фердинанда і вів її безперервні, але безуспішні атаки<sup>17</sup>. Залогу казарми очолював хоробрий і талановитий командир четар Володимир Баб'як. Атаковані з трьох боків – вулиць Янівської, Городецької і Бема, його бійці завзято боронили свої позиції як 3 листопада, так і пізніше.

Друга група польських бойовиків, просуваючись вулицею Сапєги (нині С.Бандери), захопила собор і майдан св.Юра і звідти по території Єзуїтського саду спускалася до неприкритого будинку Сейму. Однак критичну ситуацію врятувала чета поручника Ілька Цьокана, що була надіслана С.Горуком із Народного Дому. Через пасаж Гавсмана (проїзд Крива Липа) він прочистив вул. 3-го Травня, потім вулицею Костюшка з боку Краєвого Банку зайняв Сейм. Із своїх стрільців, добровольців-студентів і винниківських юнаків він організував залогу Сейму і щільним вогнем зустрів противника, який відступив. "Своїм виступом пор. Цьокан дав приклад, – відзначав О.Кузьма, – як багато можна зробити особистою відвагою і підприємчивістю навіть у дуже критичній ситуації, та поклав сильну запору проти всіх пізніших рухів противника в середину міста"<sup>18</sup>. (Пізніше І.Цьокан займав посади команданта Округних Військових Команд у Золочеві, Тернополі, 18-ї бригади, начального інтенданта УГА. Помер у засланні 1940 р. у Семипалатинську).

Того ж дня третя група поляків долішньою частиною вул. Сапєги просувалася у напрямку Головної пошти, але з Цитаделі зустріла вогонь відділу українців поручника Т.Гумовського, який перед тим захопив останню південно-західну башту і скорострілами перекрив шлях

супротивнику. Відтак, поляки змушені були призупинити наступ. Отже, ціною втрати важливих пунктів, зокрема св.Юра і вул.Бема, вдалося зупинити просування поляків до центру Львова. Але на півдні польська сотня поручника А.Беньковського несподіваним нападом оволоділа Кадетською школою – важливим стратегічним пунктом для розгортання тиску на оборонні фланги українського війська<sup>19</sup>.

Нарешті у другій половині дня 3 листопада до приміського Сихова прибув перший ешелон із Чернівців – вишкіл УСС, який мав чотири стрілецьких і скорострільну сотню та чету гранатометників і мінометників, всього близько 800 вояків<sup>20</sup>. Виявилось, що через різні перешкоди, неорганізованість січовики виїхали лише 2 листопада і півтори доби витратили на дорогу. Отже, було втрачено майже три доби, що фатально відбилосся на результатах битви за Львів. На жаль, Генеральна Команда не зуміла ефективно використати прибулі підрозділи й поставити їм завдання, які відповідали б ситуації в місті. Згідно з наказом полковника М.Мариновича, слід було двома сотнями захопити Цитадель, а двома – посилити залогу Головного вокзалу. Але цей наказ підписаний 2 листопада безнадійно застарів: вокзал уже контролювали поляки, а Цитадель була в українських руках. Отож необхідно було усіма силами навалитися на Головний вокзал і відбити його, що різко змінило б ситуацію у Львові на користь українців. Та цього не сталося.

Досвідчений фронтовик О.Букшований діяв енергійно і професійно. Він одразу ж надіслав у бік Головного і Чернівецького (товарного) вокзалів, Цитаделі розвідгрупи, зустрівши опір поляків на приміській станції Персенківка, обхідним маневром атакував її з двох боків і у короткому бою розгромив польську залогу, яка втратила десять вояків убитими, іншу – на чолі з капітаном Віктором (псевдонім Л.Копеця) – полонено трьох. Найкоротшим шляхом через Стрийський парк він привів свої дві сотні січовиків до Цитаделі, де був радо зустрінутий її маленькою залогою. Друга група холодного дощового вечора рушила з Персенківки до Головного вокзалу. У нічній темряві, тримаючись колії, сотня четаря Є.Ясеницького та Гуцульська сотня хорунжого Р.Каратницького наблизилася до вокзалу. З ними знаходився призначений командиром залози Головного вокзалу четар Т.Шухевич. Всі були впевнені, що він в українських руках. Але довелося вступити у запеклий бій із польським відділом капітана Буяльського. Перемога була поряд – з'явилися польські парламентарі, зав'язалися переговори, в яких з українського боку взяв участь хорунжий Р.Каратницький, О.Кулай і полонений польський капітан Л.Копець. Але, прикрившись "парламентарями", поляки підтягнули сили і вибили з Головного вокзалу січовиків, які увечері повернулися до Персенківки.

Після годинного перепочинку січовики без особливих труднощів здолали опір невеликої залози (21 вояків-юнаків, із них 11 не мали ще й 17 років), яка охороняла радіотелеграфну станцію у Козельниках (2 км від Персенківки). У бою двоє поляків загинуло і декілька взято в полон<sup>21</sup>.

Вночі під 4 листопада на відбиту станцію Персенківку прибув другий транспорт січовиків у складі двох стрілецьких і скорострільної сотень. Відтак Генеральна Команда вирішила персенківським угрупованням січовиків (близько 600 стрільців) оволодіти Головним вокзалом. Їх наступ розпочався о 6<sup>00</sup> під командуванням поручника М.Багана. За відсутності О.Букшованого та у зв'язку з відмовою сотника О.Микитки, він добровільно очолив групу (п'ять сотень) і взяв на себе виконання відповідального наказу. Згідно з планом група Багана вела наступ вздовж залізничного шляху, водночас підрозділи силою 30–40 вояків просувалися вулицями Городецькою, Янівського і атакували із тилу. Але бойові дії розгорнулися невдало. Головним силам довелося просуватися з боями в районі стрийського гостинця, парку, згодом – Кадетської школи, казарм на Вульці та відбивати атаку загону легіоністів із боку Сокольник. Коли ж підійшли до Головного вокзалу – зустріли шалений опір. Щоправда, вдалося захопити товарний вокзал і деякого успіху досягли загонами четарів В.Клима, Б.Марака і М.Зінюка, які наступали Янівською і Городецькою. Після тригодинного бою, втративши десять стрільців убитими, кільканадцять полоненими і близько 40 пораненими, поручник Баган, молодий старшина, дав наказ відступати до Персенківки, де й склав свої повноваження<sup>22</sup>.

На нараді старшин було вирішено відійти до Старого Села, де привести сотні в порядок. Запізнілий приїзд полку УСС і його терміновий відступ із міста вважаємо серйозною помилкою військового керівництва ЗУНР і командування полку.

*"Бої були для української сторони дуже важкі, – згадував М.Лозинський. – Українські жовніри, переважно діти села, чужі і безрадні в великому місті, в якому зовсім не вміли орієнтуватися і в якому більшість населення поляки і спольщена частина жидівської інтелігенції відносилися до них вороже, – мали проти себе повстанців, переважно львів'ян, і взагалі дітей міста, які знали кожну вуличку, кожний перехід в каменниці і при тім мали на своїм боці симпатію і поміч більшості населення. Український жовнір почував себе оточеним ворогами, від яких не знав і не мав де сховатися, польський повстанець знав, як ховатися і скрізь знаходив приятельське прийняття. В боях проти українців брало всіма способами участь польське населення. На них сипалися стріли з-за вугла, з коридорів, із вікон, із дахів і півниць каменниць"*<sup>23</sup>.

Дійсно, серед захисників столиці ЗУНР львів'ян майже не було, правда більшість із цієї сотні старшин (на 5 листопада) деякий час навчалася у міських військових та цивільних закладах. Статистика демографії польських збройних формувань наочно свідчать про їх величезну перевагу у цьому важливому показнику. Зокрема, склад польських повстанців у Львові 1 листопада був таким:

вояків з польських легіонів	- 223
з австрійської армії	- 130
добровольців цивільних	- 437
інших місцевих і вояків австрійської армії	- 344
<hr/> Разом:	<hr/> 1134

У результаті подальшого напливу добровольців та оголошеної 3 листопада часткової мобілізації колишніх вояків австрійської армії і польського населення Львова, до складу польських формувань тільки у наступні чотири дні прибуло:

легіоністів	- 126
вояків австрійської армії	- 158
добровольців інших армій і цивільних	- 1350
інших місцевих жителів	- 1370
<b>Разом:</b>	<b>3110<sup>24</sup></b>

Активну участь польського населення Львова у збройній боротьбі підтверджують також статистичні дані про стан війська 1–22 листопада. З 6022 польських повстанців було молоді, по-суті дітей віком 9–17 років – 1421 осіб (536 – сімнадцятирічних), з них шкільної – 1374; жінок – 427, місцевих промисловців, робітників і ремісників – 1187<sup>25</sup>. Зауважимо і те, що у польських бойових лавах були й греко-католики (очевидно, особи із змішаних польсько-українських родин), і дехто з них загинув у львівській битві<sup>26</sup>.

Як бачимо, у першому періоді боїв за Львів, які суттєво вплинули на їх результат, польські формування майже повністю склалися із місцевих жителів, що визначало їх перевагу у ході жорстоких вуличних боїв.

### 3.2. СТВОРЕННЯ ПОЛЬСЬКИХ ЗБРОЙНИХ ФОРМУВАНЬ У ЛЬВОВІ

Незважаючи на зусилля Польського Комітету Народового (голова – Т.Ценьський) і Начальної Команди опанувати ситуацію і очолити створення польських військових формувань, на першому етапі боїв за Львів цей процес проходив здебільшого спонтанно. А нові вогнища опору спалахували завдяки ініціативі та енергії окремих офіцерів і підофіцерів, насамперед легіонерів із Польської Організації Військової (81 осіб) і Польських Кадрів Військових (29), власне там, де дозволяла ситуація, тобто у неконтрольованих українцями місцях. Внаслідок браку українських сил їх виявилось чимало, особливо у західній та південно-західній частині Львова. Саме там окремі вогнища опору, опорні пункти поступово у перші дні листопада перетворювалися у відтинки, а згодом у лінію суцільного польського фронту. У Львові організаційну структурування започатковано 5 листопада спеціальним наказом № 2 Начальної Команди. І такою вона зберігалася аж до 22 листопада – кінця боїв у місті (див. схему 2).

Як згадувалося, 1 листопада була створена Начальна Команда, до якої увійшло 24 молоді офіцери ПОВ і ПКВ, зокрема, начальний командант капітан Ч.Мончинський, його заступник і шеф штабу 21-річний поручник



Схема 2. ДИСЛОКАЦІЯ ПОЛЬСЬКИХ І УКРАЇНСЬКИХ ВІЙСЬК У ЛЬВОВІ

С.Лапінський-Нільський (випускник Львівської політехніки, помер 1922 р., похований у Львові), помічники шефа штабу – поручники А.Якубський і Л. де Лав'ю (пізніше – бригадний генерал, помер у Лондоні 1969 р.), шефи відділів капітан Б.Перацький (оперативний), капітан Ю.Стасіневич (розвідувальний), поручники В.Соколовський (організаційний), А.Гайдукевич (озброєння), капітан Т.Кудельський (технічний) та інші<sup>27</sup>. Внаслідок непевної військово-політичної ситуації Начальна Команда не мала сталого місця дислокації і розміщувалась послідовно в Академічному Домі на вул.Фредри,7, а з 2 листопада – в приміщенні Педагогічного Товариства, в будинках 17 по Зіморовича, 22 – Набеляка, 8 і 9 – на вулиці Грюнвальда. Зрозуміло, що це не сприяло регулярному зв'язку з опорними пунктами. Фактично до 5 листопада Начальна Команда ще не налагодила управління військами і, відповідно, як свідчать учасники тих подій, не координувала бойових дій збройних формувань. Але вона швидко оволоділа ситуацією, впоралася і з проблемами набору новобранців, що й визначило успішний результат її листопадової діяльності. Особливо вражали масштаби зростання військових формувань. І хоча поляків-чоловіків здатних до зброї була обмежена кількість (більшість служила в цісарській армії за межами міста), завдяки енергійним заходам мобілізаційного і політичного відділів НК, громадсько-політичних угруповань, лобювання пропольських адміністративних органів було досягнуто великого успіху: до нагально створених поборових комісій у школі Сенкевича, закладі св.Терези по вул.Сапегі, а часто до діючих підрозділів цілодобово прибували добровольці – юнаки, літні чоловіки і навіть жінки. З листопада Ч.Мончинський оголосив мобілізацію поляків 17–25 років. Наступного дня розпочато мобілізацію 18–35 літніх чоловіків та колишніх жовнірів цісарської армії віком 18–45 років. Кур'єри і патрулі розносили повістки, згідно з якими протягом доби оповіщені мали з'явитись до поборових пунктів. І більшість таки прибула до війська. Під керівництвом шефа поборової комісії Начальної Команди досвідченого полковника Р.Ясенського у Львові сформовано чотири мобілізаційні округи і мережу поборових пунктів, через які щоденно проходило 200-300 осіб (після 12 листопада – 150–200)<sup>28</sup>. При необхідності добровольці і мобілізовані скеровувалися у запасні частини (коші) піхоти і артилерії. Отож, 5 листопада 1918 р. польська залога Львова налічувала 4106 осіб, серед них 383 офіцери<sup>29</sup>. (Нагадаємо, що українські війська 3 листопада мали лише 648 бійців, а після прибуття полку УСС їх ряди налічували близько 2000 вояків, з них до 70 старшин).

Згідно з наказом Начальної Команди від 5 листопада польські військові сили у Львові склали дві тактичні групи, які ділилися на відтинки, підвідтинки, сектори. Перша тактична група під командуванням уродженця Жидачівщини 50-літнього капітана З.Татар-Тресньовського (1750 вояків, із них 113 офіцерів) утримувала фронт від Єзуїтського парку до Кадетської школи включно, мала штаб у школі Марії Магдалини<sup>30</sup>. Зародком групи став загін студентів Політехніки (40 осіб), який уранці 1 листопада зосередився у Домі Техніків і під командуванням енергійного підхорунжого

Л.Василевського наступного дня вже мав більше сотні бойовиків. З власної ініціативи він зайняв великий район вулиць Потоцького, Набеляка (І.Котляревського), Вульки (А.Сахарова), де короткочасно захопив казарму драгунів і поповнився зброєю. Один із підрозділів групи дійшов до Кадетської школи і посилив її залогу. Із незначними змінами "студентська" група утримувала вказаний вуличний фронт до кінця листопадових боїв.

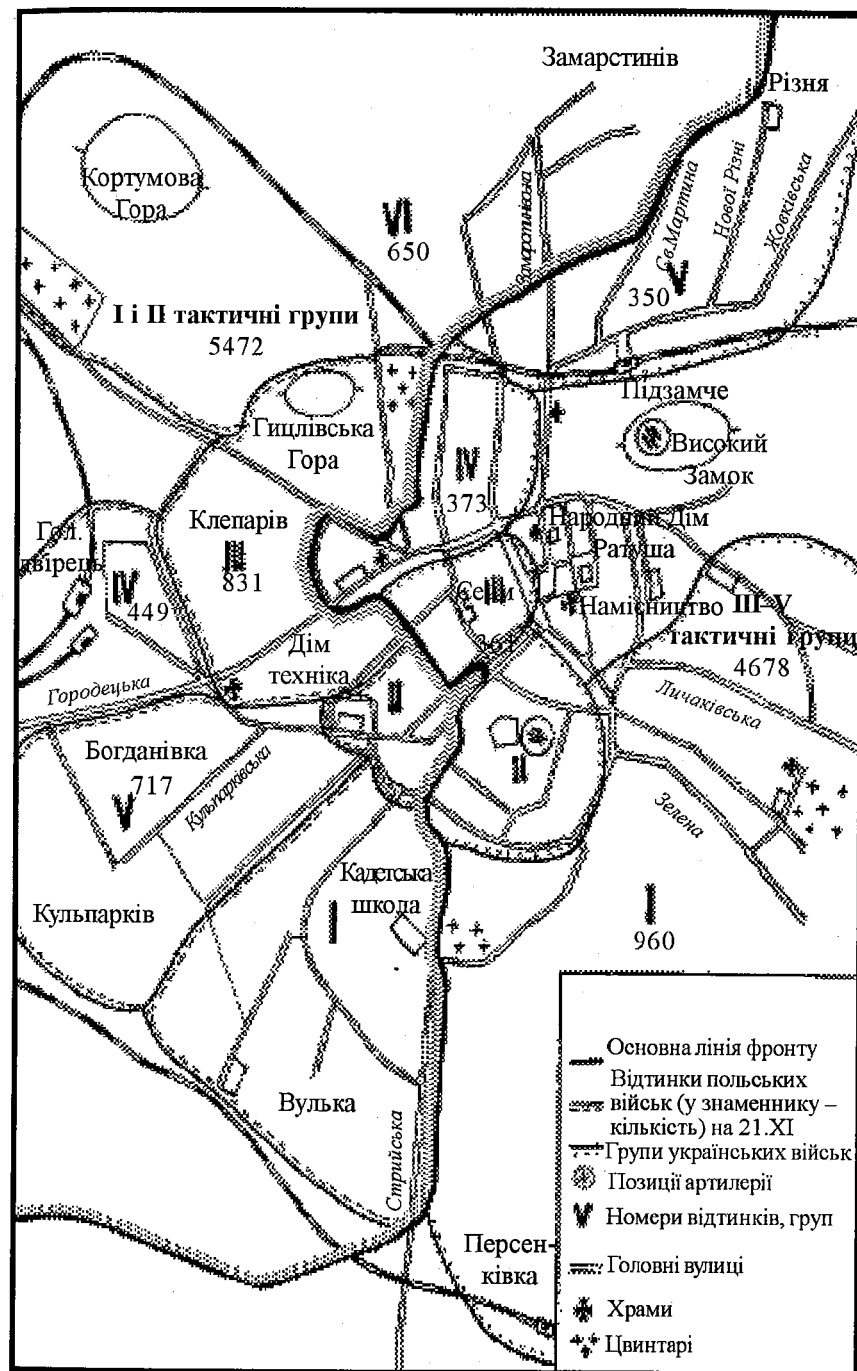
Група складалася із трьох відтинків. Перший з них 2 листопада у Домі Техніки організував і очолив поручник Б.Буяльський. Він займав район вул. Потоцького, Ленартовича, Коперніка, Пелчинської, Вулецької, Кадетської школи і був найбільшим: мав 698 вояків, з них 52 офіцери<sup>31</sup>. За період львівських боїв він втратив убитими і померлими від ран 66 вояків, але все ж зберіг чисельність – мав 21 листопада 694 вояків, з них 54 офіцерів<sup>32</sup>. Відтинок ділився на чотири підвідтинки (сектори), кожний силою близько стрілецької сотні: Дім Техніків (командант, згодом історик, діяч ПНР – підхорунжий Л.Василевський), Вулька (поручники К.Світальський, згодом секретар Пилсудського, міністр, маршалок Сейму, К.Дзедушицький, Л.Бржезовський), Реміза-Цитадель (уродженець Станіславова, випускник Львівського університету поручник Б.Монд, пізніше командир дивізії, генерал бригади, помер у Кракові 1957 р.)<sup>33</sup> і Кадетська школа (поручник А.Беньовський). Крім того до складу 1-го відтинку входив підрозділ скорострільів підпоручника В.Старка, який неодноразово і досить вдало перекидався на загрозові ділянки фронту, зокрема відіграв вирішальну роль в обороні Кадетської школи і вулиці Вульки. 14 листопада він був скерований до відтинку в район Замарстинова, де й залишився до кінця боїв у місті. Після 22 листопада особовий склад 1-го відтинку увійшов до 1-го батальйону новосформованого 1-го полку Львівських стрільців (пізніше 38-й полк піхоти).

2-й відтинок утворено 2–4 листопада із відділів школи Сенкевича і Дому Техніків під командуванням підхорунжого Л.Василевського, поручника А.Айдукевича, підпоручників А.Массара, С.Грабського (пізніше – віце-прем'єра Польщі), М.Котарби та інших на захопленій території в районі школи Марії-Магдалини (де розмістився штаб відтинку), вулиць Міцкевича, Крашевського (С.Крушельницької), Сикстуської (П.Дорошенка), Коперніка, Головної пошти і палацу Сапегів. 4 листопада його очолив 27-літній поручник А.Свежавський. У його підпорядкуванні було 366 вояків, в тому 21 офіцерів<sup>34</sup>. Відтинок мав чотири підвідтинки: Єзуїтський парк – від вул.Міцкевича до Крашевського і Матейка (М.Ідзик, підпоручник З.Сохацький), Головна пошта (надпоручник А.Массар), палац Сапегів (підпоручник М.Котарба, хорунжий С.Беднарчук), Сикстуська-Коперніка-Шашкевича.

Крім того, у школі Марії Магдалини дислокувалися резервна чота (плутон), інтендантський, харчовий і санітарний відділи. Кожен з підвідтинків мав польову кухню, санітарів. Після закінчення боїв у Львові відтинок увійшов до складу 1-го батальйону майора Татар-Тресньовського 1-го полку Львівських стрільців.



3-й відтинок – трикілометровий фронт від Єзуїтського парку до Клепарова – утворився 2–4 листопада. Його зародком став загін підпоручника Старка, який напередодні захопив школу Конарського. Згодом відділ поручника Р.Абрагама захопив Гору Гицлівську, Головний вокзал, а поручник В.Сікорський – частину Янівської, інші відділи оволоділи районом собору св.Юра і вулиці Бема. Командантом відтинку став капітан Т.Лодзінський, 8 листопада його замінив уродженець Станіслава 36-літній ротмістр М.Пом'ян-Ценський (помер 1931 р., похований на цвинтарі Орлят). Відтинок нараховував 5 листопада 687 вояків, із них 40 офіцерів<sup>35</sup> і мав чотири підвідтинки: площу св.Юра, або Дирекція залізниць (поручник Р.Рогозінський), вул. Бема (підпоручник С.Чарнецький, а після його поранення – поручник І.Шварценберг-Чорний), Гора Гицлівська (27-річний уродженець Львова, випускник Львівського університету поручник Р.Абрагам, пізніше – генерал бригади, помер 1976 р. у Варшаві), Янівська (поручник В.Сікорський). Зважаючи на розміри відтинку, командування довело його чисельність на 21 листопада до 831 вояків, з них 43 офіцери. Після 22 листопада із особового складу 3-го відтинку було сформовано 3-й і 4-й батальйони 1-го полку Львівських стрільців, на чолі якого став підвищений до ступеня майора М.Пом'ян-Ценський.

Другу тактичну групу Війська Польського у Львові очолив енергійний військовик, недавній командир батальйону 2-ї бригади легіонерів, який потрапив під Каневим у німецький полон, звідки й втік до Львова, 24-літній капітан М.Борута-Спехович (пізніше – генерал, командир дивізії, командувач польським підпіллям у Львові після вересня 1939 р., в'язень радянських концтаборів, командир корпусу армії Андерса. Помер 1985 р. у Закопаному)<sup>36</sup>. 1 листопада він спільно з капітаном Б.Перацьким зібрав і очолив загін (20 вояків) у школі Сенкевича, яка була осідком його штабу у Львові. 5 листопада в його підпорядкуванні було вже 1442 вояки, з них 77 офіцерів<sup>37</sup>. У ході боїв захоплено найбільш важливі об'єкти – Головний і Чернівецький вокзали, товарну станцію з великими складами зброї, амуніції, харчів. Водночас підрозділи групи оволоділи західною і північно-західною частинами Львова, дійшли до вулиць Жовківської (Б.Хмельницького) і Різни. Згідно з наказом Начальної Команди група мала три відтинки.

4-й відтинок сформовано у районі Головного вокзалу 2–3 листопада, коли висланий із школи загін поручника Я.Шрамма зайняв цей важливий стратегічний об'єкт і став першим командантом відтинку. 5 листопада новим командантом призначено капітана Б.Перацького (генерал бригади, міністр Польщі, вбитий 1934 р. бойовиком ОУН Г.Мацейком у Варшаві). Відтинок налічував 354 вояків, із них 21 офіцер. У зв'язку з його важливим значенням Начальна Команда постійно посилювала його і 21 листопада він мав 449 вояків, із них офіцерів – 25<sup>38</sup>. Відтинок мав два підвідтинки: Головний вокзал (поручник Я.Шрамм, згодом поручник С.Відацький) з секторами Головний вокзал, Левандівка, летовище і товарна станція (поручник А.Ржепецький) з секторами Чернівецький вокзал і

Городоцька рогатка. Після 22 листопада особовий склад відтинку склав 2-й батальйон 2-го полку Львівських стрільців (згодом 39-й полк піхоти).

Зав'язком 5-го відтинку була залога школи Сенкевича – головне вогнище збройного опору, організоване капітаном З.Татар-Тресньовським, уродженцем Жидачівщини. Навколо цієї школи творились і інші військові формування поляків. 1 листопада тут перебували головні організатори польського опору З.Татар-Тресньовський, Л.Борута-Спехович, Б.Перацький, К.Бачинський та інші менш відомі офіцери. Саме вони, а не Ч.Мончинський з Начальною Командою стали творцями збройних сил у Львові і завдяки їх ініціативним діям, незалежно від центру у перші дні листопада полякам вдалося захопити значну частину міста, важливі об'єкти і створити сприятливі умови для розгортання бойових дій після 5 листопада. Це відзначається у спогадах багатьох учасників битви за Львів. Закономірно, що першим командантом відтинку став капітан З.Татар-Тресньовський, його замінив капітан Б.Перацький, а невдовзі відповідальний відтинком очолив капітан М.Борута-Спехович, який став командантом тактичної групи і передав командування капітану К.Бачинському. Незважаючи на свої 53 роки, ініціативний командант оперативно сформував чотири стрілецькі, скорострільну і штурмову сотні, кінні патрулі, самоходну (автомобільну) колону, відділи телефоністів, жандармерії і пункт прийому добровольців. У зв'язку з тим, що командант 2-ї групи знаходився у школі Сенкевича, він перетворив штаб 5-го відтинку у штаб групи, а його особовий склад – 581 вояків (у тому 38 офіцерів) став діяти в інтересах усієї групи, а згодом цілого польського фронту у Львові. Його підрозділи неодноразово надсилались на операції в районі Сокильників, Зимної Води, Скнилової, Білогорщі, Рясної Польської та ін., часто допомагали сусідам. 21 листопада відтинок налічував 717 вояків, із них 44 офіцери<sup>39</sup>.

Наприкінці листопада 5-й відтинок увійшов до складу 2-го батальйону 1-го полку Львівських стрільців (згодом 38-й полк піхоти), а підвищений до ступеня майора К.Бачинський став його командиром.

Ліве крило польського фронту у Львові від Янівської рогатки через Клепарів, Замарстинів, Велике Голоско до Нової Різни довжиною 4 км обіймав утворений 7 листопада 6-й відтинок під командуванням уродженця Кам'янки-Струмилової поручника В.Сікорського. Цей відтинок інколи називають – Підзамче. Його творення розпочалося 3 листопада, коли загін В.Сікорського захопив у районі Янівського цвинтаря табір поворотців із полону, обеззброїв його залогу. Згодом нові польські формування зайняли станцію Клепарів і поступово з боями просуvalись у напрямку Замарстинова, Підзамче. Відтинок нараховував 507 вояків, із них 18 офіцерів. Наприкінці боїв за Львів він мав 650 вояків, у тому 23 офіцери<sup>40</sup>. До його складу увійшло п'ять підвідтинків: вул.Янівська (поручник А.Томашевський), Клепарів (підпоручник А.Грефнер), Замарстинів (27-річний львів'янин поручник Ф.Валюшевський, а після його полонення січовиками з 14 листопада – підпоручник В.Старк), Велике Голоско (підпоручник К.Дебіцький). У тісному контакті з 6-м відтинком діяла



Схема 3. ОРГАНІЗАЦІЯ ПОЛЬСЬКИХ ЗБРОЙНИХ СИЛ  
У ЛЬВОВІ 1-22.XI.1918 р.

кадра Війська Польського, заснована капітаном Татар-Тресньовським у Рясній Польській. Після 22 листопада відтинок склав 1-й батальйон 2-го полку Львівських Стрільців<sup>41</sup>.

Крім означених тактичних груп польські збройні сили у Львові мали спеціальні і допомогіві підрозділи. Зокрема, у школі Конарського 14 листопада була сформована штурмова сотня під командуванням ротмістра С.Дембінського, яка брала участь у атаках Цитаделі і обороні Кадетської школи. Вже 2 листопада розгорнуто формування в школі Жолкевського кінного підрозділу під командуванням підхорунжого В.Кміціци-Непрзевського, який у середині листопада склав 1-й ескадрон Львівської кінноти і кінний відділ скорострільів, що увійшов до складу ескадрону. Командиром ескадрону став 25-річний уродженець Жовкви поручник Т.Криницький. Він мав 102 вояків, з них 5 офіцерів і використовувався для розвідки і патрулювання, а згодом і в боях.

Досвідчений 40-літній майор М.Снядовський став організатором і командиром польської артилерії у Львові, яка, варто відзначити, була слабкою і не зіграла помітної ролі у вуличних боях. 5 листопада поляки мали всього дві австрійські 3-дюймові польові гармати. Одна з них від майдану св.Юра 6 листопада вперше вела обстріл казарми Фердинанда. 7 листопада майор М.Снядовський зібрав на нараду офіцерів-артилеристів, серед яких були І.Неполомський, В.Тодт, Ю.Квасневський, Ю.Гейл, С.Сапега і оголосив наказ Начальної Команди про формування гарматних батарей. Наказом від 10 листопада розпочалося формування Львівського гарматного полку під командуванням капітана Т.Лозінського. Невдовзі він мав 3 батареї (командири – поручники С.Кролікевич, Т.Філіпович, Р.Одзерзінський), всього 6 гармат, з них 3 російських, а решта австрійські з невеликою кількістю боєприпасів. Вони вели обстріл Цитаделі, казарми Фердинанда і Високого Замку, де знаходилися вогневі позиції української артилерії (всього 14 гармат). У середині листопада постали ще дві батареї поручників З.Латавця і Г.Кухара. Особовий склад гармашів 5 листопада налічував 70 вояків, із них 21 офіцер<sup>42</sup>. Наприкінці битви за Львів їх кількість зросла до 173 осіб, з них 35 офіцерів<sup>43</sup>. Невдовзі вони влилися у сформовану 5-ту Львівську бригаду артилерії.

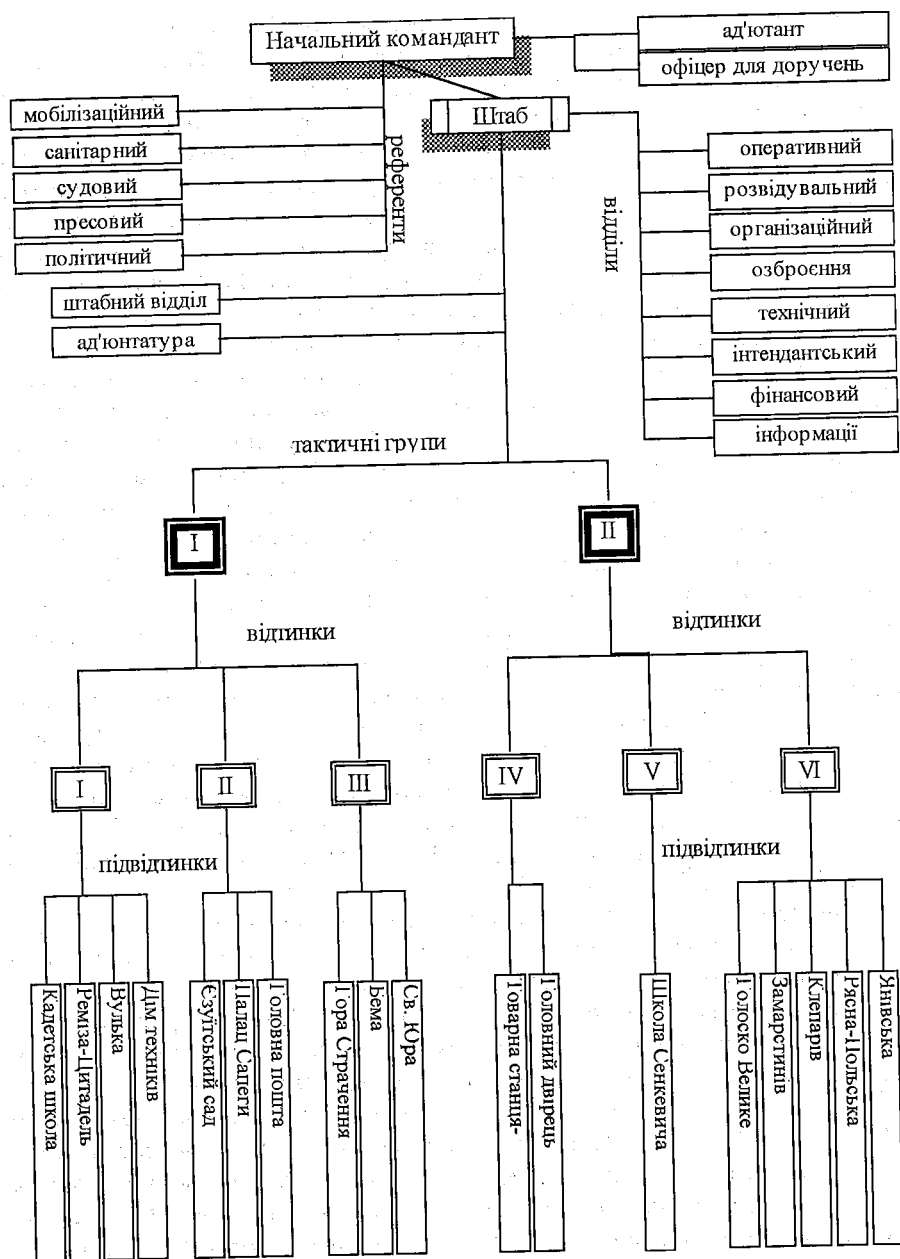
3 листопада зусиллями військових летунів-поляків поручників С.Бастира, Я.Бюрайна і підпоручника В.Торуна була заснована група авіації у Львові. Її базою став побудований 1915 р. австрійський аеродром на Болоні Янівській між Левандівкою і станцією Клепарів, де було захоплено з боєм ангари, майстерні та два готові для польотів військові літаки і 16 пошкоджених або несправних, більшість типу Брандербург і Оффгайт. 4 листопада наказом Начальної Команди командувачем Льотної групи Війська Польського у Львові призначено 28-літнього поручника Стефана Бастира (загинув 1920 р., похований на цвинтарі Орлят). Особовий склад групи нараховував 150-180 осіб, зокрема летунів – 15. Але літаків використано лише три. Варто зазначити, що вони діяли надзвичайно інтенсивно. Вже 5 листопада на 400-метровій висоті розпочалися розвідувальні польоти і бомбардування (25-кілограмовими

бомбами) українських позицій. Зокрема, станції Персенківки, артилерії на Високому Замку, Цитаделі, залізничних шляхів та інших об'єктів. Всього було здійснено 69 бойових вильотів (близько 75 цілей), із них С.Бастиром – 28, С.Стецем – 9. Є.Роландом – 5. Крім того здійснювалися вильоти до Кракова, де знаходилося головне командування польських військ на Сході, а також до Перемишля, Ярослава і Варшави, де вручено було Ю.Пілсудському звіт Начальної Команди у Львові<sup>44</sup>.

З перших боїв поляки вдало використовували автомобілі, які парковано у школі Сенкевича і Домі Техніків. Зважаючи на їх важливе значення у перший маневровий період битви за Львів, шеф технічного відділу НК капітан Кудельський, 24-літній уродженець Станіслава, енергійними заходами сформував автомобільну колону (68 машин) під командуванням підпоручника З.Кисельницького, яка нараховувала близько 100 вояків. (Наприкінці боїв у колоні залишилося на ходу 34 автомашини)<sup>45</sup>. Поряд із трофейними австрійськими автомашинами, використовувались також реквізовані приватні машини мешканців Львова. Їх ефективно використання для маневру силами і забезпечення фронтових частин всім необхідним для бою зіграло важливу роль.

Значного розвитку набули технічні засоби зв'язку у польському війську. Слід віддати належне технічному відділу Начальної Команди, який подбав про збір майна, особливо при захопленні військових складів на товарній станції. Було створено при відділі телефонну секцію під керівництвом поручника І.Маслянки. Невдовзі, на другому етапі боїв, більшість військових підрозділів відтинків і підвідтинків та секторів мали телефонний зв'язок з командуванням. Зокрема, прокладено 82 лінії зв'язку, встановлено 162 польових телефонів і 80 комутаторів<sup>46</sup>. Організовано також телеграфний зв'язок Начальної Команди з Перемишлем, Краковом і Варшавою.

Добре прислужився у вуличних боях, зокрема в атаках і підпалах будинку Сейму 9 листопада, виготовлений у залізничних майстернях броневий автомобіль. Його командир підпоручник Е.Сас-Свістельницький розмістив у машині три скоростріли. Бронемашина отримала найменування "Юзеф Пілсудський", його екіпаж складала сім вояків.

Необхідність надійної оборони Головного вокзалу, львівського залізничного вузла і шляхів, насамперед на Перемишль, продиктувала будівництво імпровізованого панцирного поїзда, який було виготовлено під керівництвом підпоручника інженера Б.Ненецького. Крім паровоза він мав два вагони, в яких розміщено російську гірську 76-мм гармату і 3 скоростріли. Під командуванням поручника З.Оржеховського знаходився 21 солдат і 9 офіцерів<sup>47</sup>. Бронепотяг "Львів'янин" використовувався у бойових діях із 19 листопада на перегоні Львів-Мшана. Після прибуття у складі бойової групи "Одсеч" двох панцерних потягів, які мали нумерацію 1 і 2, він отримав назву № 3. З метою ефективного використання львівського залізничного вузла і впровадження порядку на Головному вокзалі утворено технічну команду, керівником якої призначено професора політехніки поручника Казимира Бартеля, пізніше прем'єра Польщі, ректора

Львівської Політехніки (розстріляний нацистами під час окупації Львова 1941 р.)<sup>48</sup>.

Вже 3 листопада на вулицях Львова з'явилися озброєні патрулі загону військової поліції 26-літнього львівського адвоката поручника Л.Баара, які брали під контроль громадський порядок у районах пунктів опору, відтинків фронту, охороняли склади та інші військові об'єкти. 9–10 листопада військова поліція була реорганізована у дві сотні піхоти, загальною кількістю (наприкінці боїв) 162 осіб, з них 5 офіцерів<sup>49</sup>. Вона часто залучалася до оборони важливих об'єктів. Після 22 листопада її особовий склад став ядром Львівського охоронного батальйону. Загони польської міліції, як зрештою, української та жидівської, супротивниками трактовано як нейтральні<sup>50</sup>.

Важливі функції у ході битви за Львів – контррозвідка, інтернування цивільних і охорона військовополонених українців, ревізії і труси з метою виявлення зброї у населення, громадська безпека – виконувала польська жандармерія. Формування перших її відділів розпочалося у школі Сенкевича 2 листопада капітаном Т.Зубрицьким. 6 листопада вони були підпорядковані Начальній Команді і реорганізовані. Командантом призначений 66-літній полковник А.Пірго-Гелм<sup>51</sup>, який розмістив свою команду в будинку колишньої австрійської жандармерії на вул. Сапєги, 1. Крім жандармської сотні і кінних патрулів службу безпеки у тилу фронту здійснювали відділи бойових відтинків і постерунки в контрольованих польським військом районах Львова. Всього у них діяло 103 жандарми, з них 13 офіцерів<sup>52</sup>. Протягом тижня війни організовано також табір для військовополонених<sup>53</sup>.

У ході бойових дій командування опорних пунктів за участю Польської санітарної служби заснувало у зайнятих медичних закладах імпровізовані шпиталі. Найбільший з них – австрійський військовий шпиталь у будинку Політехніки на вул.Сапєги – став шпиталем №1 під керівництвом професора медицини А.Чижевича, згодом доктора А.Домашевича. Шпиталь мав кілька відділень, колону санітарних машин, кілька санітарних патрулів і три філії в інтернаті (вул. 6-го Листопада, 6), жіночий в'язниця та Академічний гімназії на вул.Сапєги. Шпиталь №2 розміщувався в бараках біля Дому Інвалідів на Клепарівській. Його командантом призначено підполковника-доктора Г.Глазера, а начальним хірургом професора медицини А.Рідлігера. Вже 5 листопада медико-санітарних працівників нараховувалося 236, із них офіцерів 92, і 81 жінка (серед них дружини підполковника Карашевича-Токаржевського, С.Грabsького)<sup>54</sup>. За період боїв 1–22 листопада через руки польських медиків Львова пройшло 202 полеглих і померлих від ран військовиків; 67 цивільних, 432 поранених і 204 хворих військових, 148 цивільних та близько 300 українських вояків<sup>55</sup>.

У перші ж бойові дні польський пресовий відділ Начальної Команди налагодив видання газети "Робудка", яка з 6 листопада виходила щоденно і містила, насамперед, фронтові повідомлення, а також накази і розпорядження. Що ж до аналітично-пропагандивних статей, то їх тон і

зміст був образливим для супротивників, і це теж справедливо зауважують сучасні польські дослідники<sup>56</sup>.

І, насамкінець, зауважимо те, що у третій декаді листопада організаційна структура польських військ у місті почала змінюватися. Зокрема, 19 листопада за активною участю полковника В.Сікорського було створено Командування польських військ у Східній Галичині (скорочено – командування групи "Схід") на чолі з генералом Т.Розвадовським, яке поступово опановувало ситуацією у Львові, а на початку грудня перебравось до міста<sup>57</sup>.

### 3.3. ОРГАНІЗАЦІЯ УКРАЇНСЬКИХ ЗБРОЙНИХ СИЛ У ЛЬВОВІ

Зрозуміло, що військово-мобілізаційне будівництво, створення регулярних збройних сил, окремих військових формувань, їх бойові дії на першому етапі битви за Львів проходили в умовах недостатнього управління з боку Начальної Команди, нерідко в умовах стихії і безвладдя. На відміну від польського керівництва, українське головні надії покладало на регулярне військо – Легіон УСС, підрозділи якого прибули до Львова із запізненням – лише 3–5 листопада (а в ці дні польська мобілізаційна акція збрала не менше 4 тис. вояків) та українських жовнірів із частин австрійської військової залоги міста. Отже, лише з 5 листопада, з приходом нового командувача полковника Г.Коссака і прибуттям до Львова півторатисячного Легіону УСС, розгорнуто утворення повноцінної Начальної Команди, яке завершив після 9 листопада новий командувач полковник Г.Стефанів, побудова чіткої структури військових сил, пристосованої до специфіки вуличних боїв. Варто зауважити, що найбільший внесок у формуванні доктрини і проведу українського війська зробив 32-річний уродженець с.Топорівки на Горденківщині полковник Гнат Стефанів, досвідчений старшина австрійської армії, фронтовик, організатор антицарського перевороту у Золочеві (згодом старшина штабу Армії УНР, військовий аташе ЗУНР, генерал-хорунжий УНР, помер 1946 р. у Німеччині)<sup>58</sup>. Згідно з його розпорядженнями розділено і розмежовано обов'язки Команди на відділи з референтами та їх помічниками, але найголовніше – децентралізовано військову адміністрацію. Нарешті й Народний Дім звільнено від розмаїтих установ, що притягували до себе гурти людей, а тому в команді запанував більший спокій<sup>59</sup>.

Отже, Начальна Команда українських військ у Львові постійно удосконалювалася, поповнювалася кваліфікованими кадрами і набула у половині листопада остаточної структури. До неї входили: головний командант – полковник Г.Стефанів, штаб у складі – отаман С.Горук (шеф штабу), поручники Р.Гузар (значковий), М.Коник і В.Синенький (старшини для окремих доручень), хорунжий В.Лісковацький (ад'ютант

штабу), четар О.Іванчук і хорунжий П.Микитка (канцелярія штабу), а також референти (шефи відділів) штабу – поручник І.Слезак (артилерійський), поручник Т.Сивак, четарі І.Дедик і Савчин (амуніційний), четарі Я.Кузьмович і М.Влох (телефонний і телеграфний), поручник Д.Кренджаловський (самохідний), поручники Р.Левицький і Р.Бегеман (розвідки), поручник К.Танячків (санітарний), сотник О.Кузьма (пресовий), четар Г.Денека (жандармерія), хорунжий М.Сінгалевич (обозний), поручник М.Тофан (поповнення), хорунжа О.Степанівна (фінансовий). Найбільшим був інтендантський відділ (поручники П.Дурбак, І.Матвішин, Г.Герасимович, В.Павлусевич, четарі М.Терлецький, Ю.Новіцький та інші. Всього до складу Начальної Команди ввійшло 42 старшини<sup>60</sup>. Варто зауважити, що роль штабу в оперативних справах була дуже незначною, внаслідок того, що Г.Коссак і Г.Стефанів нерідко приймали рішення і діяли, керували операціями цілком самостійно, навіть тоді, коли цього не вимагала ситуація.

Структура українських збройних сил у Львові окреслилася (як і у поляків) вже наприкінці першого етапу боїв. На фронті, що проліг через місто і розділив сили противника, наказом 6 листопада Г.Коссак поділив частини УСС на 3 відтинки, згодом утворилися 5 відтинків або груп. Кожна з них ділилася на 3–5 підгруп, або залог. Всього налічувалося 24 позиції. На відміну від противника, групи (відтинки) не були тактичними одиницями і не мали командирів і штабів, а підгрупи були підпорядковані безпосередньо Начальній Команді. Зрештою, у ході і на час операцій підгрупи нерідко об'єднувалися під єдиним командуванням. Але це не стало системою і поняття групи визначало ділянку фронту, або головний вузол опору. Отож 1-у групу складала залога казарм 19-го полку піхоти на вул. Петра і Павла у кількості 80 стрільців і старшин під командуванням поручника В.Каравана. Наприкінці боїв за Львів вона мала 169 вояків, серед них 6 старшин бойового складу<sup>61</sup>. Залога станції Персенківки, яку очолював до 7 листопада О.Микитка, а потім 23-літній уродженець с.Пізнанка на Станіславщині четар УСС Михайло Девосер (згодом діяч кооперації та шкільництва, емігрував до США), а з 17 листопада син Каменяря поручник Тарас Франко, нараховувала 60 вояків із двома скорострілами. Найбільшою була залога казарм 15-го полку піхоти на Курковій і Яблонівській (Ш.Руставелі), яку 9 листопада очолив О.Микитка. 21 листопада вона мала 690 вояків, із них 16 старшин, і складала сформований 1-й Український полк ім.князя Лева. Крім завдань тримати фронт, він був по-суті резервом Начальної Команди і неодноразово надсилав свої підрозділи на загрозливі ділянки фронту, або для участі в наступальних операціях. Крім того, залога охороняла близько 300 полонених поляків. З ним діяла залога Личаківського двірця (близько 40 вояків) четаря Є.Губіцького.

2-а група українського війська у Львові обіймала фронт із головним вузлом опору залогою Цитаделі, яку 3 листопада утворили дві сотні січовиків під командуванням сотника О.Букшованого. Особливо важливе значення Цитадель набула після втрати Головної пошти. Залогу, яка



Схема 4. ОРГАНІЗАЦІЯ УКРАЇНСЬКИХ ЗБРОЙНИХ СИЛ У ЛЬВОВІ 1-22.XI.1918 р.

нараховувала наприкінці боїв за Львів 213 вояків, з них 10 старшин, з 5 листопада очолював четар Н.Ліськевич (згодом сотник УГА), а з 9 листопада – поручник Б.Білінкевич. Її особовий склад безперервно знаходився в боях, до останнього дня утримував свої позиції під постійним натиском і численними атаками польських підрозділів. 11 листопада у Цитаделі розмістилися вогневі позиції гарматної батареї поручника І.Кречковського. До 8 листопада існувала підгрупа – Гюловна пошта (30-40 вояків) під командуванням П.Ліськевича, яка під натиском переважаючих сил противника змушена була відійти до Оссоленіуму. Вбитого в бою командира замінив поручник П.Газдейка (згодом сотник УГА), який із невеликою залогою протягом усіх вуличних боїв утримував рубіж вулиці Оссоленських (нині В.Стефаніка).

3-я група утримувала район Сейму. Її три підгрупи – залоги Сейму, Австро-угорського банку і палацу Голуховських по вул. Міцкевича мали 21 листопада у своєму складі 361 вояків, із них 14 старшин<sup>62</sup>. Основною військовою силою була залога Сейму під командуванням поручника, а з 9 листопада – сотника, Ілька Цюкана, уродженця Золочівщини, випускника Львівського університету, ветерана Легіону УСС. У складі залоги були відомі січовики, старшини Легіону – командир скорострільної сотні поручник Петро Франко, поручник Роман Купчинський та інші. Залогу Австро-Угорського банку очолював 34-річний четар УСС О.Юркевич (згодом сотник УСС, виїхав до Канади, де помер 1971 р.), а Дирекції залізниць і палацу Голуховських на Міцкевича – командир Гуцульської сотні поручник С.Заліпський.

Надзвичайно важливу роль у битві за Львів зіграла 4-та група району казарми Фердинанда на Городецькій. 6 листопада залога казарми нараховувала 165 стрільців і 6 старшин (наприкінці боїв – 193 вояків, з них 11 старшин бойового складу). Командантом залоги 4 листопада став поручник С.Козак, згодом четар М.Зінюк. Серед командирів підрозділів були поручники Р.Купчинський (з 7 листопада), М.Мельник, хорунжі І.Кузьмінський (згодом четар), В.Ляхович та інші. Завдяки мужності залоги цей важливий пункт опору втримувався протягом усієї львівської кампанії, незважаючи на безперервні атаки легіоністів. До цієї ж групи українських військ входила залога казарми австрійської поліції (командант четар Б.Марак, яка мала 21 листопада 170 стрільців і 7 старшин бойового складу).

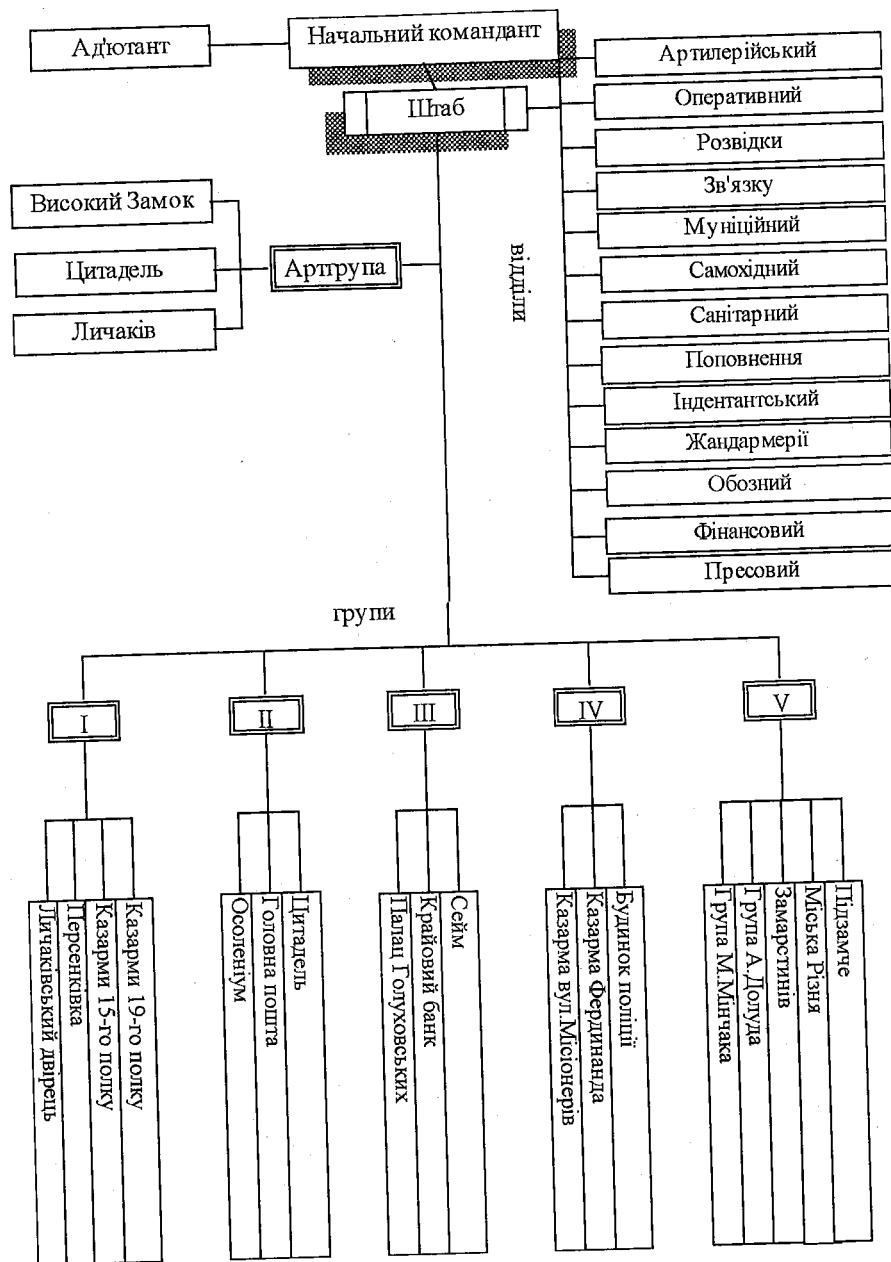
Найбільший відтинок фронту – від Дому інвалідів до Жовківської рогатки – дістався 5-й групі, яку складали залоги, насамперед, Підзамче – спочатку сотня поручника С.Краснопери, а згодом 3-й курінь УСС сотника З.Носковського (близько 280 вояків). Зважаючи на важливе значення цієї ділянки фронту Начальна Команда довела чисельність залоги 21 листопада до 350 вояків, із них 14 старшин бойового складу<sup>63</sup>. У тісній взаємодії з нею діяли невелика залога Миської Різні четаря О.Гачкевича (31 стрілець); Замарстинівська група четаря Рогуцького (189 стрільців і 9 старшин), яка базувалась в казармі по вулиці Місіонерській (Д.Дедька); Козацький загін ім. І.Понти під командуванням

отамана Андрія Долуда (прибув на відтинок 13 листопада у складі 45 козаків з Київщини), який брав активну участь у операціях в районі Замарстинова, Жовківської рогатки; пробоева сотня хорунжого УСС М.Мінчака (62 стрільці і 4 старшини), яка дислокувалась у школі Чацького і з 11 листопада діяла в районі – вулиць Шпитальної, Під Дубом та Жидівського цвинтаря (тепер Краківський ринок); півкуринь поручника Григоряка (150 вояків, які прибули з італійського полону), діяв із Клепарівської рогатки в районі Замарстинова.

У центральній частині Львова Начальна Команда дислокувала булавну сотню – 271 вояків, із них 3 старшини, запасну сотню УСС у школі Сташіца – 67 стрільців і 6 старшин, залогу Ратуші – 98 вояків, із них 4 старшин, залогу Намісництва – 47 вояків, охоронний куринь на Театинській (нині М.Кривоноса), відділ скорострільів – 5 одиниць на Гетьманських Валах (проспект Свободи). Група артилерії нараховувала 11 гармат і близько 130 вояків. Першою була батарея (2 гавбиці) на терасі Високого Замку, брала участь у боях з 7 листопада. До 11 листопада сюди завезено дві гармати із Золочева і дві із Стрия та велику кількість боєприпасів. Того дня ця артгрупа випустила по противнику близько 300 гарматнів. Крім того, у ті дні створено батарею (3 польові гармати) під командуванням поручника Кречковського у Цитаделі. Невдовзі прибула із Станіславіва батарея хорунжого Копистянського, яка зайняла вогневі позиції на горі Яцка. Всього 21 листопада у Львові нараховувалося 3305 вояків бойового складу, із них 120 старшин. На обліку в харчовому складі перебувало 4678 осіб<sup>64</sup>.

Ці дані українських авторів не набагато різняться від підрахунків польських військових істориків – близько 4 тис. вояків бойового складу<sup>65</sup>, або ж 3300 багнетів<sup>66</sup>.

Підсумовуючи стан українських збройних сил у Львові, їх організації, насамперед, чисельність особового складу, слід відзначити, що Начальна Команда, особливо на другому етапі битви за Львів доклала немало зусиль для поліпшення, удосконалення структури, збільшення чисельності військ. Але її стратегічні плани і мобілізаційні наміри здійснити не вдалося з незалежних від неї об'єктивних причин. Наприклад, неодноразово полковник Г.Стефанів марно переконував уряд і Державний Секретаріат військових справ виїхати за межі Львова та зайнятися військовим будівництвом, організувати допомогу столиці. Відтак розв'язати руки Головному командувачу та звільнити сотні стрільців для фронту, які зайняті охороною та обслугою центральних органів держави. Водночас, в умовах нестачі жовнірів, у обороні Львова було задіяно лише військо, невиправдано залишився поза бойовими діями широкий загал українського населення Львова – не менше 27 тисяч осіб загалом<sup>67</sup>. Однак, Командування відмовилося, на відміну від поляків, від мобілізації бойових ресурсів і навіть не мало мобілізаційного відділу. У ході бойових дій відчувалася слаба організація взаємодії, виконавча дисципліна старшинського складу, що спричинило невдачу окремих операцій. Постійно відчувався брак досвідчених високопрофесійних кадрів командного складу і штабних

старшин. Усі польські дослідники з подивом відзначали, що з початком львівських боїв на 1500 вояків українське військо мало всього 60 старшин, тоді як поляки мали не менше 600<sup>68</sup>. Згодом на переломі 1918–1919 рр., становище дещо поліпшилося завдяки широкому притоку до Галицької армії військовиків колишніх австрійської та російської армій.

### 3.4. ДРУГИЙ ПЕРІОД БОЇВ ЗА ЛЬВІВ (5–18 ЛИСТОПАДА)

5 листопада відбулося декілька важливих подій, які й визначили цей рубіж як перехід до нового, другого етапу боїв за Львів, що суттєво відрізнявся від попереднього. Головною подією, певна річ, став приїзд до міста частин полку УСС: відтоді у підпорядкуванні Начальної Команди з'явилося регулярне військо із 1500 стрільців і старшин – приблизно 3/4 тогочасних українських збройних сил у Львові. Того самого дня надійшла й допомога з краю: 150 вояків прислав командант Золочівської ОВК Г.Стефанів, по кілька десятків прибуло з Винник, Комарна, Щирця (дві чети). Поляки, які на 5 листопада мали в бойових лавах 2583 жовніри і 214 офіцерів (з чотирьох тисяч бойовиків загалом) майже втратили кількісну перевагу над українцями<sup>69</sup>. І це при тому, що близько двіста стрільців вже було полонено<sup>70</sup>.

Зважаючи на те, що далеко не всі українці Східної Галичини усвідомлювали загрози ситуації й розуміли складність міждержавного протиборства із сильним супротивником, Українська Національна Рада оголосила того ж дня відразу три відозви.

*"Українці! Утриваленє Української народної держави не можливе без народного війська, народної армії. Сю армію мусимо зараз створити й тому взиваємо всіх Українців ставитися в її лави, – зазначалося у одній з них. – Український Народе! Переживаємо велику рокову хвилю. Будуємо будучність нашої держави. Лиш єдністю, карністю і напруженем усіх сил народу можемо сю будову довести до щасливого кінця. Ніхто, хто є Українцем, не сміє відтягнутися від великого діла, від жертви для щасливої будуччини Українських поколінь! В ім'я сеї будуччини кличемо: Одностайно, однодушно, і з усією рішучістю вперед! Слава Українській Державі! Слава Українському війську! Слава Українському Народові!"<sup>71</sup>*

У відозві до вояків Галицької армії наголошувалося:

*"Вам, що своїм геройським подвигом обняли престольний город Льва у власть Української держави та своїми грудьми і кров'ю своєю отсе п'ятий день обороняєте його, Ми, Українська Національна Рада, волею Українського народу... висловлюємо найбільший подив, найглибшу подяку і найвищу похвалу. Весь український нарід*

*вклонить перед Вами голову і дивиться на Вас як на свою гордість і надію. Ваше ім'я запише історія державного визволення українського народу золотими буквами, а грядущі покоління вільних горожан Вільної України будуть во віки величати Вас як освободителів з вікового поневолення. Щоб увічнити Ваш історичний подвиг, ми, Українська Національна Рада, устанавлюємо отсим для кожного з Вас військову відзнаку: "За обняття Львова у власть Української Держави"<sup>72</sup>.*

На жаль, до задекларованої ухвали не дійшло. В той час, коли польський уряд відзначив учасників тієї битви медаллю "За оборону Львова. 1918" та іншими нагородами<sup>73</sup>.

Третя відозва Національної Ради "Під зброю!" стала, по-суті, першою спробою оголошення мобілізації<sup>74</sup>. Принаймні так її кваліфікують польські історики<sup>75</sup>. Відозва реально оцінювала ситуацію як дуже небезпечну і наполягала на будівництві власного регулярного війська.

*"Ми кличемо Тебе на нову війну, – підкреслювалося у зверненні до народу. – Ми звиваємо Тебе тільки, щоби Ти зрозумів небезпеку хвилі, станув зі зброєю в руці на сторожі свого права, свого майна, долі теперішнього і будучого покоління... Коли у нас буде велика національна армія, то трудна справа упорядкування нової держави зробиться скоро і легко. Без великого війська запанував би нелад, а з нього скористалися б тільки противники. Тому, хто тільки здоровий, нехай записується до української армії. Молодші – від 19 до 30 років ідуть якнайскорше до Львова для краєвої служби, 17 і 18-літні та від 31 до 36 року життя нехай запишуться у повітового комісара до повітової служби, а найстарші нехай зголошуются у громадському комітеті для служб в громаді". Далі керівники молоді держави закликали: "Кому тільки доля Рідного Краю лежить на серці, кому не байдуже щастя дітей і внуків, хто не хоче паничини, але бажає собі справедливого ладу без хлопа і пана, хто не хоче більше жити в "неволі, темноті і вбогості, бути визискуваним і поштуркуваним, той зараз як стій пристане до українського війська"<sup>76</sup>.*

Під зверненням стояв також підпис представника Української Генеральної Команди.

Того ж таки 5 листопада сталася зміна командування українського війська. Головну команду очолив отаман (від 9 листопада – полковник) Гриць Коссак. Попри його помилки у діях та особисті недоліки, зауважимо, що саме з приходом недавнього командира УСС розпочалася реорганізація безсилої за тодішніх критичних обставин Начальної Команди.<sup>77</sup> Її пресовий референт О.Кузьма слушно зазначав: "Нещаслива була сама організація головної команди. Тут все ще тяглася імпровізація з перших днів, шукання і через те у штабі панував неімовірний хаос. Все робилося прихапцем, всякі справи без розбору налагоджував той, хто був під

рукою, і ніхто не мав означеної відповідальности за свою роботу. Доходило до того, що шеф штабу от. Гюрук видавав сам перепустки, а навіть картки на обіди у старшинські харчівні"<sup>78</sup>.

Новий командант намагався впорядкувати українське військо у столиці. Під його орудою сформувалися групи (відтинки) і підгрупи, а ланцюгом з 24 опорних пунктів утворено суцільну фронтову лінію. Підсилено ключові вузли опору: Цитадель, Головну пошту, Сейм, Підзамче. Як наслідок – щойноутворений фронт стабілізувався і практично зберіг свою конфігурацію до кінця битви за Львів. (Нагадаємо, що саме наказом від 5 листопада і польська Начальна Команда сформувала тактичні групи, відтинки і підвідтинки (сектори), а напередодні оголосила мобілізацію колишніх солдатів та офіцерів віком 17–45 років<sup>79</sup>, тобто завершила організацію своїх збройних сил у Львові). Саме за нового команданта розпочалися планові бойові операції.

Полковник Коссак чітко усвідомлював, що українського війська для перемоги у Львові замало, і 5 листопада надіслав наказ Повітовим та Окружним військовим комісарам, у якому застерігав: "Львів, який ми недавно здобули, сильно zagrożений. Поляки напірають як скажені. Шліть зараз підмогу до Львова! Всі парубки і хлопи в дорогу до столиці краю! Зброю тут дістанете! Як не прийдете, стратимо Львів, а за тим всю владу і волю у краю!"<sup>80</sup>

Українська Національна Рада сподівалася, що новий командувач і прибулі Січові стрільці кардинально вплинуть на ситуацію й забезпечать швидку перемогу над противником. Своєю чергою, Г.Коссак теж намагався справдити надії керівництва держави. Однак становище українського війська залишалося складним. 5 листопада місто охопив вогонь запеклих боїв. Польські підрозділи підгрупи Реміза-Цитадель поручника Б.Монда далі атакували Цитадель і тимчасово оволоділи однією з її бапгт. Командант залоги Головної пошти четар Баб'як доповідав у Народний Дім С.Гюруку, що відбиває атаки поляків з останніх сил. Водночас лише завдяки енергійним діям групи поручника І.Цюккана вдалося відбити атаку поляків з Єзуїтського парку на Сейм.

Найнапруженіші бої розгорнулися біля казарми Фердинанда на вул. Городецькій, 40. Її муровані корпуси були збудовані ще 1842–1843 рр. для гарматної частини на кінній тязі, а назву отримали на честь імператора. Цікаво, що про її будівництво особисто піклувався міністр Фердинанд Меттерніх, відомий діяч європейського масштабу. Залога казарми складалася із 75 стрільців, 11 підстаршин і 3 старшин на чолі з поручником С.Козаком. Наступ на казарму Фердинанда здійснювали польські підрозділи підвідтинків св. Юра і Бема під орудою капітанів Т.Лодзінського і Кулаковського з напрямків вулиць Бема, Городецької і Янівської.

5 листопада супротивник рушив на казарму зі всіх боків, прагнучи за всяку ціну здобути цей український форпост, який клином заходив у його стан, домінував над польським становищем при вулиці Бема, стримував рухи поляків біля церкви Юра та на Гицлівській горі, наближався до Головного двірця. Майже цілий день цей об'єкт був

відрізаний від середмістя. Враховуючи таку складну ситуацію, командант залоги поліційної касарні, що розташовувалась неподалік, поручник Кречковський постановив будь-що налагодити зв'язок з казармою Фердинанда. Добровольці, які зголосилися виконати таке завдання, під вогнем автоматичних крісів, різними завулками і закапелками дісталися, врешті-решт, до своїх і сповістили відрізану залогу про приїзд полку УСС і негайну підмогу в людях та амуніції<sup>81</sup>.

Того ж таки дня підрозділи польського VI відтинку розгорнули наступ на Підзамче, залога якого налічувала лише 62 вояків. Супротивникові вдалося захопити Міську різню і впритул наблизитися до двірця. Командант залоги поручник С.Краснопера кілька разів, але марно, просив у Начальної Команди підмоги. Одночасно з активними діями на міському фронті поляки зміцнювали свої ближні й подальші тили: повністю оволоділи Левандівкою, Богданівкою, Сигнівкою, Кульпарковом, своїми новоствореними кінними загонами контролювали Соکیلники, Рясну Польську, Білогорщу.

Отже, всі відтинки фронту благали підмоги, але резервів Начальна Команда не мала. За тих обставин полковник Коссак підтримав ухвалу штабу посилити ключові пункти – Цитадель, Головну пошту, Сейм і Підзамче – стрілецькими сотнями полку УСС. Зауважимо, що цю постанову критикують більшість дослідників українсько-польської війни<sup>82</sup>. Безперечно, дроблення полку УСС зменшило його бойовий потенціал як військової частини і приречло вишколених січовиків на пасивні, здебільшого оборонні дії. І все ж помилку командувача до певної міри можна виправдати: по-перше, на цей крок Г.Коссак пішов вимушено, під тиском важких фронтових обставин; розвиток подій засвідчив, що поява січових сотень на ключових пунктах переднього краю міського фронту суттєво зміцнила позиції українського війська і забезпечила стабілізацію фронту, який дослівно тріщав під ударами поляків.

Під вечір 5 листопада провід поляків у Львові запропонував розпочати переговори про перемир'я (напевно, далось взнаки радикальне посилення українського війська й відновлення його активізації). На нараді Національної Ради голоси розділилися: М.Петрицький пропонував відхилити переговори, дехто вважав їх корисними для зміцнення армії. Цілком слушну пропозицію висловили військовики: Національній Раді виїхати зі Львова і розв'язати їм руки. На жаль, до неї не прислухалися. Не було підписано перемир'я й вночі 6 листопада<sup>83</sup>.

Врешті, у середині дня 6 листопада Г.Коссак повідомив обидві сторони про порушення легіоністами умов пропонованого перемир'я<sup>84</sup>. Поляки зненацька захопили повністю Левандівку, північну частину Львова, почали інтенсивний обстріл Головної пошти, а головне – перерізали шлях на Жовкву, що ним до Львова йшли транспорти з харчами. Залишалася тільки одна артерія безпечного доступу до міста – через Личаків.

6 листопада, залога казарми Фердинанда, чисельність якої зросла на цілу сотню січовиків Петра Франка і налічувала 191 вояка, відкинула поляків, очистила нижню частину Янівської, а також вулиці Красіцьких

(тепер І.Огієнка) і св. Анни (М.Леонтовича). Успішно були відбиті резервами атаки супротивника на Підзамче, Цитадель, Головну пошту і Сейм. Це додало полковникові Коссаку впевненості у силах і надихнуло його до активніших і організованіших операцій, яких постійно вимагало керівництво держави.

Згідно з опрацьованим Начальною Командою планом першої наступальної операції, передбачалося по полудні 7 листопада силами III, IV і V груп українського війська перейти у наступ в напрямках св.Юра, Городецької і Жовківської вулиць. У наказі командувача визначался такі завдання: першій групі силою двох сотень УСС із складу залоги Сейму, зміцненій відділом резерву (27 стрільців) під загальною командою поручника Цьокана – очистити від поляків Єзуїтський парк, вулиці Міцкевича, Крашевського (нині С.Крушельницької), Сикстуську (П.Дорошенка) до собору св.Юра включно<sup>85</sup>. Групі Цьокана протистояли підрозділи II відтинку противника, який налічував 366 вояків<sup>86</sup>. Друга група – сотня УСС поручника Р.Купчинського з району казарми Фердинанда – мала очистити вулицю П.Скарги (Є.Озаркевича), сполучитися з групою Цьокана й створити суцільний фронт. Третій групі – сотні УСС із залоги Підзамче під орудою поручника С.Краснопери – припало завдання очистити район Жовківського передмістя і Замарстинова.

Залучені до операції 7 листопада сили не відповідали масштабам оперативних завдань. Група поручника Цьокана, долаючи впертий опір супротивника, повела наступ вулицями Міцкевича, де зайняла будинок Дирекції залізниць. Просуваючись вулицею Крашевського та Єзуїтським парком, січовики наблизилися до площі св.Юра, але потрапили під щільний вогонь з кам'яниць вулиць Крашевського, Матейка, Міцкевича й були змушені зупинитися. Сотня УСС четаря Купчинського (58 стрільців і старшин) теж зустріла такий сильний вогонь з боку Городецької, Бема і Янівської, що мусила повернутися до казарми Фердинанда. Що більше, поляки тут перейшли у наступ. Отож, замість наступати, група Купчинського із залогою казарми відбивала атаки супротивника. Щоправда, це їй вдалося краще, ніж наступ. З повідомлення Начальної Команди: "7 листопада. Залогою казарми Фердинанда при Городецькій вулиці зводять щоденно великі бої від 4-ї ранку. Сьогоднішній наступ коштував противнику багато вбитих і ранених, які покрили надвір'я казарні і вулицю Городецьку. Ворог припускав тричі наступ, але кожен наступ відбила залога казарні"<sup>87</sup>.

Так само через нестачу сил не виконала завдання і третя група поручника Краснопери. Вже вдосвіта їй довелося відбивати наступ польських легіоністів, а також загонів студентів Дублянської сільсько-господарської академії та залізничників. Щойно надвечір за допомогою підкріплення вдалося перейти частиною сил у протинаступ, очистити частково Замарстинів і зайняти район Жовківської рогатки.

Невдачі того дня доповнила втрата Головної пошти. Опівдні вогнем артилерії поляки підпалили будинок і вогонь швидко охопив усі поверхи. Водночас легіоністи розпочали штурм. Українська залога трималася до



відрізаний від середмістя. Враховуючи таку складну ситуацію, командант залоги поліційної касарні, що розташовувалась неподалік, поручник Кречковський постановив будь-що налагодити зв'язок з казармою Фердинанда. Добровольці, які зголосилися виконати таке завдання, під вогнем автоматичних крісів, різними завулками і закапелками дісталися, врешті-решт, до своїх і сповістили відрізану залогу про приїзд полку УСС і негайну підмогу в людях та амуніції<sup>81</sup>.

Того ж таки дня підрозділи польського VI відтинку розгорнули наступ на Підзамче, залога якого налічувала лише 62 вояків. Супротивникові вдалося захопити Міську різню і впритул наблизитися до двірця. Командант залоги поручник С.Краснопера кілька разів, але марно, просив у Начальної Команди підмоги. Одночасно з активними діями на міському фронті поляки зміцнювали свої ближні й подальші тили: повністю оволоділи Левандівкою, Богданівкою, Сигнівкою, Кульпарковом, своїми новоствореними кінними загонами контролювали Сокольники, Рясну Польську, Білогорщ.

Отже, всі відтинки фронту благали підмоги, але резервів Начальна Команда не мала. За тих обставин полковник Коссак підтримав ухвалу штабу посилити ключові пункти – Цитадель, Юловну пошту, Сейм і Підзамче – стрілецькими сотнями полку УСС. Зауважимо, що цю постанову критикують більшість дослідників українсько-польської війни<sup>82</sup>. Безперечно, дроблення полку УСС зменшило його бойовий потенціал як військової частини і прирєкло вишколених січовиків на пасивні, здебільшого оборонні дії. І все ж помилку командувача до певної міри можна виправдати: по-перше, на цей крок Г.Коссак пішов вимушено, під тиском важких фронтних обставин; розвиток подій засвідчив, що поява січових сотень на ключових пунктах переднього краю міського фронту суттєво зміцнила позиції українського війська і забезпечила стабілізацію фронту, який дослівно тріщав під ударами поляків.

Під вечір 5 листопада провід поляків у Львові запропонував розпочати переговори про перемир'я (напевно, далось взнаки радикальне посилення українського війська й відновлення його активізації). На нараді Національної Ради голоси розділилися: М.Петрицький пропонував відхилити переговори, дехто вважав їх корисними для зміцнення армії. Цілком слушну пропозицію висловили військовики: Національній Раді виїхати зі Львова і розв'язати їм руки. На жаль, до неї не прислухалися. Не було підписано перемир'я й вночі 6 листопада<sup>83</sup>.

Врешті, у середині дня 6 листопада Г.Коссак повідомив обидві сторони про порушення легіоністами умов пропонованого перемир'я<sup>84</sup>. Поляки зненацька захопили повністю Левандівку, північну частину Львова, почали інтенсивний обстріл Юловної пошти, а головне – перерізали шлях на Жовкву, що ним до Львова йшли транспорти з харчами. Залишалася тільки одна артерія безпечного доступу до міста – через Личаків.

6 листопада, залога казарми Фердинанда, чисельність якої зросла на цілу сотню січовиків Петра Франка і налічувала 191 вояка, відкинула поляків, очистила нижню частину Янівської, а також вулиці Красіцьких

(тепер І.Огієнка) і св. Анни (М.Леонтовича). Успішно були відбиті резервами атаки супротивника на Підзамче, Цитадель, Головну пошту і Сейм. Це додало полковникові Коссаку впевненості у силах і надихнуло його до активніших і організованіших операцій, яких постійно вимагало керівництво держави.

Згідно з опрацьованим Начальною Командою планом першої наступальної операції, передбачалося по полудні 7 листопада силами III, IV і V груп українського війська перейти у наступ в напрямках св.Юра, Городецької і Жовківської вулиць. У наказі командувача визначался такі завдання: першій групі силою двох сотень УСС із складу залоги Сейму, зміцненій відділом резерву (27 стрільців) під загальною командою поручника Цьокана – очистити від поляків Єзуїтський парк, вулиці Міцкевича, Крашевського (нині С.Крушельницької), Сикстуську (П.Дорошенка) до собору св.Юра включно<sup>85</sup>. Групі Цьокана протистояли підрозділи II відтинку противника, який налічував 366 вояків<sup>86</sup>. Друга група – сотня УСС поручника Р.Купчинського з району казарми Фердинанда – мала очистити вулицю П.Скарги (Є.Озаркевича), сполучитися з групою Цьокана й створити суцільний фронт. Третій групі – сотні УСС із залоги Підзамче під орудою поручника С.Краснопери – припало завдання очистити район Жовківського передмістя і Замарстинова.

Залучені до операції 7 листопада сили не відповідали масштабам оперативних завдань. Група поручника Цьокана, долаючи впертий опір супротивника, повела наступ вулицями Міцкевича, де зайняла будинок Дирекції залізниць. Просуваючись вулицею Крашевського та Єзуїтським парком, січовики наблизилися до площі св.Юра, але потрапили під щільний вогонь з кам'яниць вулиць Крашевського, Матейка, Міцкевича й були змушені зупинитися. Сотня УСС четаря Купчинського (58 стрільців і старшин) теж зустріла такий сильний вогонь з боку Городецької, Бема і Янівської, що мусила повернутися до казарми Фердинанда. Що більше, поляки тут перейшли у наступ. Отож, замість наступати, група Купчинського із залогою казарми відбивала атаки супротивника. Щоправда, це їй вдалося краще, ніж наступ. З повідомлення Начальної Команди: "7 листопада. Залогою касарні Фердинанда при Городецькій вулиці зводить щоденно великі бої від 4-ї ранку. Сьогоднішній наступ коштував противнику багато вбитих і ранених, які покрили надвір'я касарні і вулицю Городецьку. Ворог припускав тричі наступ, але кожен наступ відбила залога касарні"<sup>87</sup>.

Так само через нестачу сил не виконала завдання і третя група поручника Краснопери. Вже вдосвіта їй довелося відбивати наступ польських легіоністів, а також загонів студентів Дублянської сільсько-господарської академії та залізничників. Щойно надвечір за допомогою підкріплення вдалося перейти частиною сил у протинаступ, очистити частково Замарстинів і зайняти район Жовківської рогатки.

Невдачі того дня доповнила втрата Юловної пошти. Опівдні вогнем артилерії поляки підпалили будинок і вогонь швидко охопив усі поверхи. Водночас легіоністи розпочали штурм. Українська залога трималася до

пізнього вечора, але була змушена залишити палаючу Головну пошту. Наступного дня львівські пожежники, незважаючи на бої, загасили полум'я у всіх залах порожнього будинку. Несподіваним кидком поляки випередили групу четаря П.Ліськевича, яка намагалась повернутися в будинок. У бою за пошту відважний четар загинув, а його група зайняла будинок Оссолінеуму навпроти та кам'яниці вулиць Оссолінських, Коперніка і Словацького (Університетська).

Поразка українців того нещасливого дня спричинила ще одну поспішну заміну головного команданта. Зазначимо, що відносини отамана із старшинським складом полку УСС й раніше не були ідеальними<sup>88</sup>. На жаль, Національна Рада не врахувала цієї обставини, призначаючи Г.Коссака на командувача. Провал операції, авантюрний план якої став очевидним навіть для недосвічених військовиків, дав опозиції зручний привід усунути жорсткого команданта. Під тиском старшин Г.Коссака 8 листопада подав у відставку. Йі одразу ж прийняла Національна Рада, яка сподівалася заміною командування (третього протягом 9 днів!) домогтися перелому у львівській битві. І вже наступного дня газета "Діло" опублікувала таку інформацію: "Українська Національна Рада визначила полковника УСС Гната Стефаніва, дотеперішнього команданта золочівської військової округи, головним отаманом українських військ. Отамана УСС, Гриця Коссака командантом стрийської військової округи; сотника Петра Бубелу командантом золочівської округи"<sup>89</sup>.

9 листопада 33-річний полковник Стефанів прибув до Народного Дому й обійняв посаду головного команданта. Своє перше враження від львівської ситуації він образно занотував у спогадах, опублікованих пізніше в "Українському Скитальці":

*"Хаос! – цим словом передав мені полк. Коссака начальне командування у Львові. Хоч переворот підготовлено як слід, годі було досі завести у місті порядок, бо перш усього доводилося відпирати польську навалу. Я був свідомий цілої ваги і відповідальності, що були зв'язані з тимчасовим становищем, якому я не чув себе в силі як слід відповісти. Мені представили недостачу відповідних до цього вояків, а вкінці бажання уряду було для мене, військової людини, приказом, якого сповнення піднявся я, як тільки міг.*

*Після перейняття командування виявились потрібними скорочення й скріплення фронту, щоби зробити певнішими становища та мати змогу стягнути часті обсади на запас і на заміну. Установлено по змозі зв'язки. Війська я не бачив. Були це чорні від пороху і перетомі запекли, яким горіла в очах жадаба перемоги. Їх було мало, але героєм був кожен із них. Відчувався брак запасу і старшин боевиків. На боевій лінії у виді стисненого лука стояло напродовж 10 км не більше півтора тисячі перетомлених, виснажених, але все однаково затятих борців. 150 крісів на 1 км. Про творення якогось запасу з цієї скупої залоги не було й мови"<sup>90</sup>.*

Перші кроки полковника на посту головного команданта засвідчили його неабиякий організаторсько-командирський хист. Насамперед він відновив єдине командування сотнями УСС під проводом отамана О.Букшованого, форсував реорганізацію Начальної Команди, налагодив надійний зв'язок з підрозділами, впровадив тверде керівництво військом. До речі, для телефонного зв'язку відтинки отримали кодовані назви: центральний комутатор у ратуші – "Рим", Високий Замок (позиції артилерії) – "Загреб", залога Персенківки – "Одеса", казарми 15-го полку піхоти на вул. Яблонівських – "Любляна". Періодично назви змінювалися.

Першого ж дня свого командування Г.Стефанів надіслав накази Повітовим та Округним військовим комісарам забезпечити виконання вказівок Головного військового комісара полковника М.Мариновича, який напередодні поширено у краї. У цьому листі, зокрема, зазначалося:

*"Українська держава будується.*

*В першій мірі мусимо приступити до зорганізування наших воєнних сил. Треба:*

- 1) Зорганізувати в першій мірі доповнюючі і запасові команди.*
- 2) Виставити полки в давніших їх місцях постую у всіх родах зброї: піхоту, кінноту, пушкарство, технічні відділи, уладити санітарну службу, трен. уряди прохарчування, судівництво, жандармерію і військову поліцію.*

*Всі особи, що знають військове діло, приймаємо радо, нехай зголошують особисто або письменно в Генеральнім Комісаріяті у Львові.*

*Всі повітові організації в місцях побуту давніших доповнюючих команд нехай сейчас переводять бранку і спис усіх здібних до зброї від 17 до 35 року життя, а до чинної служби негайно покликати річника 1897, 96 і 95. В тій цілі мають повітові організації видати прикази до всіх сіл в їхньому окрузі. Покликані річники організувати сейчас в місцях побуту давніх полків. В справі озброєння й убору прийдуть прикази. Провід обіймають повітові військові комісари і переведуть усе в діло. Окремі списки після родів зброї належить предложити Військовому Комісаріяті у Львові"<sup>91</sup>.*

Полковник Стефанів дав наказ поквалитися з допомогою Львову, водночас зміцнив позиції українських військ наявними силами. Зокрема, він створив нову підгрупу у складі сотні УСС хорунжого М.Мінчака, яка взяла під контроль слабо прикритий район вулиць Джерельної, Сонячної (нині П.Куліша), Корженьовського (С.Ляйнберга). Також було посилено залоги станції Персенківки, казарм на вул. Яблонівських. За наказом полковника вулиці Коперніка, Сикстуська, Казимирівська та інші перекрито барикадами. Активізовано діяльність гарматної групи на Високому Замку: тільки за один день 9 листопада група випустила 113 гарматнів, обстрілюючи Кадетську школу, Вулицьку казарму, Головний вокзал та позиції польської артилерії на майдані св. Юра. Загалом же українське військо у Львові мало тоді 14 гармат<sup>92</sup>.

Зазначимо, що військове командування у Львові дбало не лише про бойові операції. Як згадує колишній підхорунжий Микола Рибак, який служив до Листопадового зриву у прокуратурі австрійської Краєвої оборони у Львові, першого ж дня повстання група українських старшин – військових правників звернулася до Д.Вітовського з пропозицією співпрацювати. 3 листопада отаман Гюрук видав наказ сформувати з них Військовий суд при Начальній Команді на чолі з поручником Володимиром Кордубою. Перше завдання, яке випало виконувати В.Кордубі, М.Рибаку, Д.Несаді, І.Волошину, І.Турянському та ін., полягало в тому, щоб дати лад із сотнями арештованих, затриманих і в'язнів у тюрмах міста. Відтак було вирішено відпустити їх під розписку про лояльність до української влади.

4 листопада Д.Вітовський наказав опрацювати план організації військових судів на території держави, створити їх й укомплектувати надійними і кваліфікованими кадрами правників. Невдовзі відповідні структури у Львові та військових округах були створені і розпочали плідну діяльність.

З перших днів командування полковник Стефанів звернув увагу на вкрай невідгидну конфігурацію лінії фронту у Львові: польське військо серпом оперізувало місто. Його південне вістря – підвідтинки Кадетська школа і Вулька – увігнулися у бойові порядки і групи, а північне – підвідтинки Замарстинів та Нова Різня – вклинювалися у позиції V групи українських сил. Тому у нового командувача визрів дуже привабливий план: комбінованим ударом зрізати обидва крила польського фронту. Виграш був очевидний: знімалася навісла над стратегічними флангами небезпека й загроза оточення, випрямлялася і скорочувалася лінія фронту і тим самим збільшувалася щільність бойових порядків та полегшувався маневр військом. Однак ситуація не дозволяла здійснити план негайно. Поляки постійно тримали в напруженні весь український фронт активними діями, і через те утворити ударні угруповання, стягаючи сили з інших ділянок, було неможливо. Наявних резервів не вистачало. Отож полковникові залишалося сподіватися на поповнення з краю.

Можливість реалізувати план з'явилася після 10 листопада, коли до Старого Села прибув свіжий курінь під командою четаря Блавацького (близько 300 вояків) з 24 і 36-го українських полків. Водночас на Персенківку прийшов відділ стрільців з Винник. Ці сили Г.Стефанів планував використати на півдні. 13 листопада прибув з Наддніпрянщини до Львова невеликий (45 козаків), але добре вишколений боєздатний Окремий загін ім. І.Гюнти під проводом 25-річного вихованця Одеського юнкерського училища, учасника світової війни, з вересня 1917 р. – члена Центральної Ради отамана Андрія Долуда (згодом командир дивізії Армії УНР, генерал-хорунжий, помер 1976 р. у Бразилії)<sup>93</sup>. Того ж таки дня до Ляшок Мурованих прибув півкурінь (150 стрільців) поручника Григоряка з Жовкви. Ці сили спільно з наявними підрозділами V групи Г.Стефанів прагнув використати на південному крилі міського фронту.

План операції Начальної Команди передбачав, як уже згадувалося,



Схема 5. ОПЕРАЦІЯ УКРАЇНСЬКИХ ВІЙСЬК НА ПІВДНІ ЛЬВОВА  
13.XI.1918 р.

одночасний наступ ударних груп на півночі і півдні, щоб зрізати виступи польського фронту, скоротити свою лінію позицій та оволодіти важливим стратегічним пунктом оборони противника – Кадетською школою. Отже, південна група Блавацького отримала завдання вирушити зі Старого Села й зайняти насамперед приміські Сокільники, де польська залога мала кінноту та позиції артилерії. З цього рубежа належало провадити наступ двома підгрупами: лівою – зайняти Кульпарків, вийти на лінію залізниці й сполучитися із залогою Скнилова, правою – наступати вздовж стрийського шосе, вийти на залізницю й сполучитися із залогою Персенківки. В такий спосіб, на першому етапі операції утворювався суцільний південний фронт і сприятливі умови для дальшого наступу. На другому етапі південна група, забезпечивши свої фланги, головними силами атакувала Кадетську школу (див. схему 5).

Враховуючи обґрунтоване зауваження четаря Блавацького, що для такої масштабної акції та штурму Кадетської школи сил у нього не вистачало, Начальна Команда залучила до наступу на школу залогу казарм на вул. Яблонівських та св. Петра і Павла – підрозділи 19-го полку піхоти, притому четаря Каравана призначено командувати операцією на півдні загалом.

На жаль, розпочата акція не набрала потрібного темпу. Щойно наприкінці 12 листопада повністю зайнято Сокільники (у ході бою спалено більшість господарств тамтешньої польської громади)<sup>94</sup>. Наступного ранку з ходу було зайнято Кульпарків і збито оборону на лінії залізниці. Коли ліва група четаря Бережана досягла лікарні на Кульпарківській, а правий фланг з'єднався із залогою Персенківки, Г. Стефанів наказав штурмувати Кадетську школу. Вже о 9<sup>00</sup> четар Караван доповідав: "Зачинаємо на лівому крилі силою 50 людей напирати на ворога, обстрілюючи бомбометами вулецьку рогатку. Центр іде просто на Кадетську школу, на яку насувається також 50 людей від Персенківки. Зі сходу напирють стрільці 19-го полку у силі 25 мужа. З міста від Стрийського цвинтаря і парку – 200 людей"<sup>95</sup>.

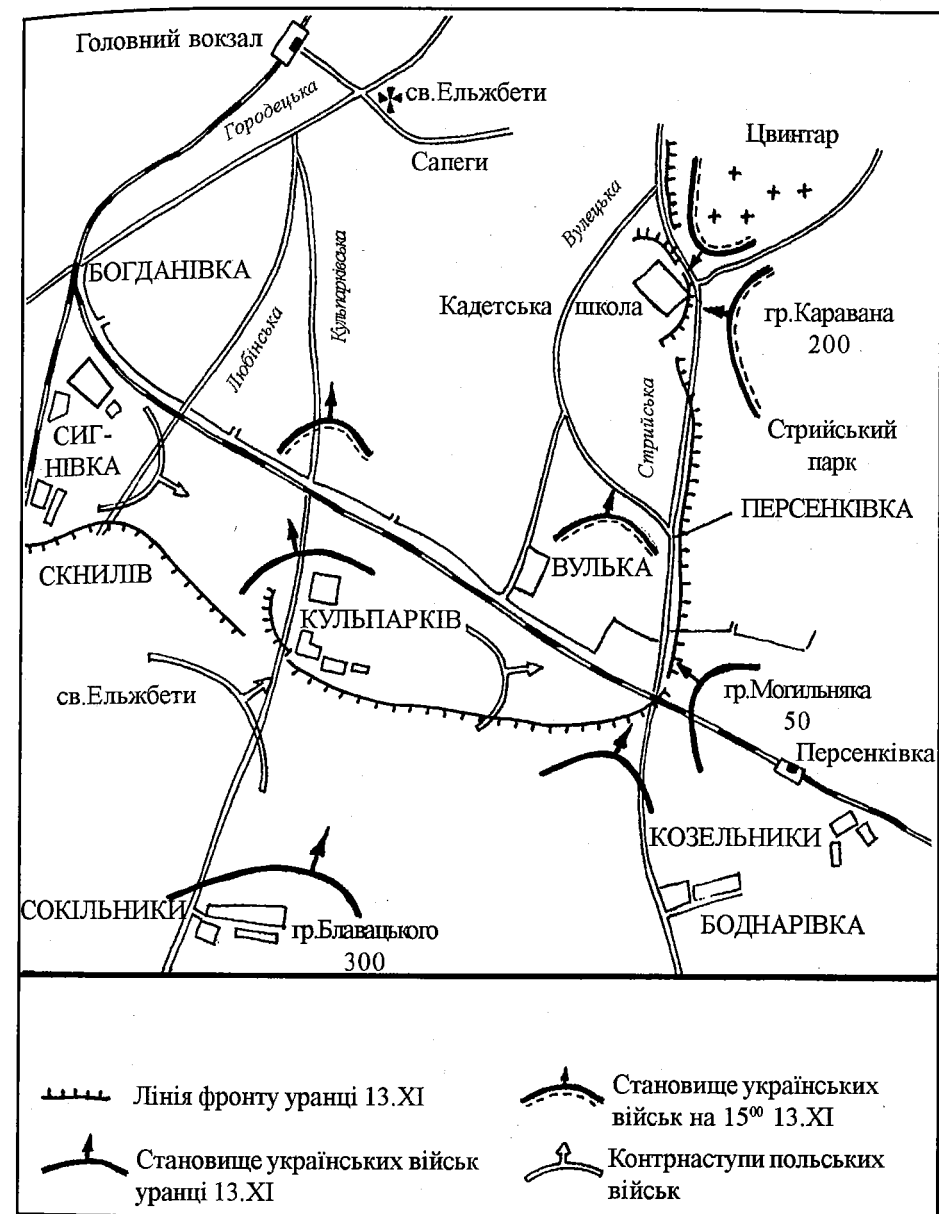
Невдовзі було захоплено район Вулецьких казарм і за підтримки артилерії атаковано Кадетську школу. Польська залога цього підвідтинку під команду 26-річного львів'янина поручника А. Беньковського налічувала близько 150 вояків, серед них 22 львівських юнаків 12–16 років і 12 дівчат – стрільців і санітарок<sup>96</sup>. Довго витримувати тиск українців цей гарнізон не зміг би. Ще й внаслідок успішних дій у Кульпаркові українські підрозділи вже загрожували школі Сенкевича – важливому стратегічному пункту поляків, де, до того ж, розташувалося командування польського війська II тактичної групи.

Такий розвиток подій на півдні неабияк стурбував польське керівництво. Вранці 13 листопада командант цієї групи капітан Борута-Спехович сформував групу для негайного контрудару, для якої стягнув автомобілями до Сокільників загони жандармерії, міліції та сотню охорони штабу Начальної Команди. Як він згадував, о 13<sup>30</sup> ця група завдала сильного удару по лівому крилу та запіллi кульпарківської групи українців.

Стрільці четаря Г. Бережана зайняли у Кульпаркові кругову оборону і завзято билися, по суті, в оточенні. У цьому бою четар Г. Бережан поліг смертю героя, а поріділа група була змушена відступити, втративши у ході шестигодинного бою 25 вояків, одну гавбицю, два міномети, два скоростріли<sup>97</sup>.

Розгромивши лівий фланг українців, поляки енергійно просувалися вздовж залізниці на схід, ненадовго захопили Персенківку і фактично вийшли у тил головних сил групи Блавацького, яка атакувала Кадетську школу. Під вогнем з двох боків припинили атаки українські підрозділи, які наступали від Персенківки і Стрийського парку<sup>98</sup>. Вночі 14 листопада група Блавацького відступила у Старе Село. Отже, операція на півдні, яка почалася загалом успішно, провалилася внаслідок низки причин. По-перше, дуже повільний темп акції дав можливість противникові своєчасно зреагувати на ситуацію. По-друге, не було чіткого керування частинами: створення єдиного командування операцією залишилося на папері; до того ж належало залучити більш фахових командирів високого рангу. Нарешті, через брак розвідки своєчасно не виявлено зосередження нових сил на лівому фланзі. Несподіваний контрудар групи Борута-Спеховича звів нанівець усі досягнення українців.

Доконечність наступальної операції на півночі диктувалася не тільки метою скоротити фронт, а насамперед ситуацією, яка склалася у районі Підзамча на 13 листопада. Активними діями окремих підрозділів супротивник захопив міську різню, частину вулиці Жовківської і своїми стежами досягнув Знесіння і станції Підзамча. Виникла загроза втратити станцію, через яку до Львова надходили військові ешелони і харчові транспорти. Зважаючи на це, Начальна Команда 12 листопада призначила командантом відтинка досвідченого фронтового старшину – 29-річного поручника Зенона Носковського, уродженця с. Сороки на Бучаччині, випускника Львівського університету, сотника УСС (після війни – суддя у Словаччині, помер 1928 р., похований на Личаківському цвинтарі). Під його команду було 280 вояків, половина з них – січовики<sup>99</sup>. Зазначимо, що частина залоги Підзамча була задіяна на охороні військових складів.

Сформована полковником Г. Стефанівим Північна ударна група у складі Підзамча, Окремого загону козаків отамана А. Долуда і півкурень поручника Григоряка вранці 14 листопада перейшла у наступ. Згідно з планом операції група Носковського просувалася вулицями св. Мартина, Замарстинівською і Нової Різні із завданням очистити окреслений вказаними вулицями район від поляків. Півкурень Григоряка отримав завдання вийти у район Збоїска, очистити Замарстинівське передмістя, там з'єднатися із загоном Долуда і спільно з ним оволодіти районом Гицлівської гори. Наддніпрянці мали перейти через залізницю й очистити Клепарівське передмістя, взаємодіючи з жовківським півкурнем. Одночасно із району вул. Під Дубом у напрямку вулиці Інвалідів (нині ак. Курчатова) на північ просувалася Замарстинівська група четаря Рогульського, а з вулиці Шпитальної на Гицлівську гору – група хорунжого М. Мінчака.



Схема 6. ОПЕРАЦІЯ УКРАЇНСЬКИХ ВІЙСЬК  
НА ПІВНОЧІ ЛЬВОВА 14.XI.1918 р.

Таким чином, у разі успіху повністю зрізався виступ польського фронту на північ залізниці і вже українці створювали загрозу 2-й тактичній групі поляків у районі Янівської і Городецької вулиць та головного двірця (див. схему 6).

Початок операції приніс успіх. Об 11<sup>30</sup> 14 листопада поручник Носковський доповів, що його сотні зайняли вулицю св.Мартина (нині Жовківська), частину Замарстинівської, район між вулицями Нової Різні (Промислова) і Жовківської. Найбільшого успіху досягла група отамана Долуда, очистивши район між Замарстинівською і Клепаровом. Хорунжий Мінчак опівдні захопив Шпитальну, жидівський цвинтар, газовий завод і підійшов до Гицлівської гори, де його зупинено сильним вогнем. Успішно діяла й ляшківська група Григоряка. Під її ударами польські підрозділи поспішно залишили Замарстинів, а коли на фланзі з'явилися ще й козаки Долуда, легіоністи панічно покинули Дім інвалідів і відступили на Кортумову гору. Як наслідок – на фронті утворився небезпечний для супротивника пролом, а частина його Замарстинівського підвідтинку виявилася відрізаною від головних сил<sup>100</sup>. Отже, опівдні 14 листопада до українців перейшов великий район північної частини Львова.

Але цей успіх не був закріплений і розвинений – насамперед через брак єдиного командування і централізованого управління всіма задіяними групами українського війська. Логічно було б полковникові Стефаніву самому очолити керівництво такою великою і важливою операцією, чи принаймні доручити це одному зі своїх заступників. Конче потрібно було організувати надійний і безперервний зв'язок командного пункту з групами, щоб своєчасно зреагувати на зміну ситуації. Безперечно, належало створити й у слушний час використати резерв. Однак, цих елементарних принципів керування військом 14 листопада не було дотримано. До того ж не використано артилерійську групу Високого Замку, яка не мала зв'язку з іншими групами і, певна річ, не зуміла їм допомогти ефективним вогнем. Нарешті, коли мети першого етапу операції було досягнуто, за нової ситуації командування мало поставити перед військом нові завдання. Це все визнають і польські військовики – активні учасники вказаних подій, зокрема Ч.Мончинський, В.Сікорський, Т.Котік та інші<sup>101</sup>.

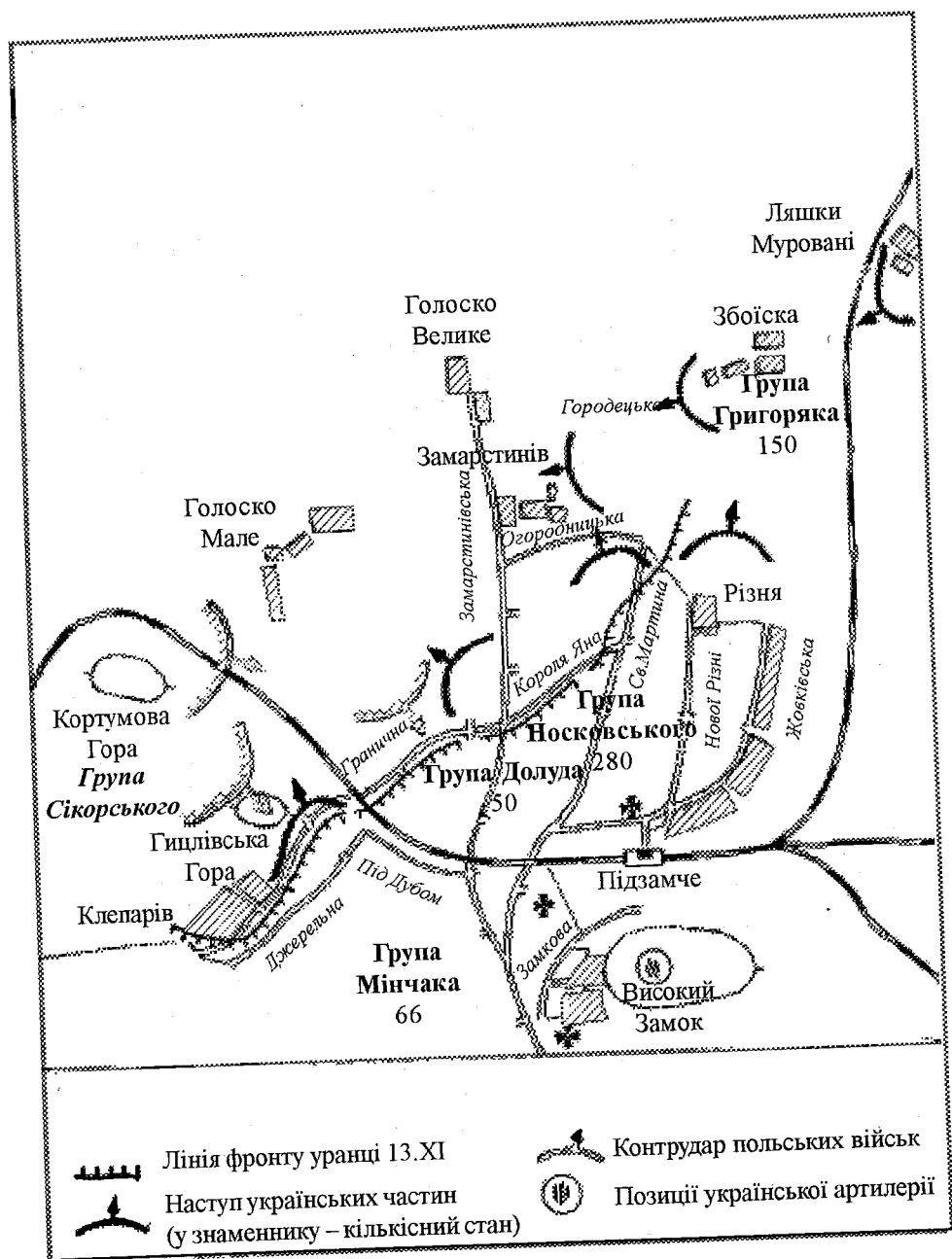
Польський провід спритно скористався неорганізованістю українського війська і вживав енергійних та ефективних заходів для виправлення становища. У район Кортумової гори на автомобілях кинуті резерв – частину залози головного двірця, тиліві підрозділи, жандармерію, залізничників, якими було залатано пролом фронту. Вже до полудня підготовлено контрнаступ на півночі силами груп В.Сікорського, В.Старка, А.Грефнера, Р.Абрагама, Т.Нітмана об'єднаних під єдиною командою. Він розпочався о 15<sup>00</sup> і за дві години група підпоручника В.Старка, відбивши Замарстинів, вийшла у район міської різні. Зусиллями інших груп увечері полякам вдалося повернути втрачену територію й відновити лінію фронту.

Наступного дня за наказом Начальної Команди на цьому відтинку фронту Окремий загін отамана Долуда (сорок козаків) очистив вулицю

Замарстинівську. Цей загін нагнав великого страху на поляків і дійшов до Огородницької. Водночас група З.Носковського очистила район житлових кварталів до міської різни і вулиці Граничної (нині Хімічна). Ввечері того дня на нараді старшин полковник Г.Стефанів, підбиваючи підсумки бойових дій 14–15 листопада на півночі, обурено звинувачував у невдачах командантів груп, за винятком отамана Долуда. "Якби вся наша залога визначалася такою хоробрістю, як наші наддніпрянські брати, – говорив він, – до кількох днів із польських військ у Львові й сліду не було б"<sup>102</sup>.

Того ж дня Г.Стефанів наказав групі Каравана у складі сотні стрільців з полку ім. князя Льва, групи з 19-го полку зайняти Кадетську школу. Їх наступ о 15<sup>00</sup> підтримувала вся артилерія (11 гармат). Але прикриті муrom величезного будинку захисники Кадетської школи вогнем скорострільів не давали українським підрозділам наблизитися. Залого школи відбила дві потужні атаки групи Каравана, яка зазнала великих втрат. Увечері українські підрозділи припинили безплідні атаки й відступили. Більше того, переслідуючи українців, польські відділи зуміли трохи пересунути вперед свій фронт і закріпитися<sup>103</sup>.

Треба зазначити, що однією з причин невдачі операції на півночі стало некваліфіковане командування групами поручника Каравана, яке найближчими днями призвело до нової поразки на цьому відтинку. Г.Стефанів чомусь не зреагував на це і не замінив Каравана досвідченішим командиром. Знову ж таки, меті операції не відповідали залучені сили, яких явно не вистачало.

Підсумовуючи бойові дії останніх днів, бачимо, що однією з головних причин невдач операцій стала замала кількість війська, брак вишколеного резерву Начальної Команди, здатного переломити перебіг бою, або розвинути його успіх. Бракувало й досвідчених командирів, подеколи групами й сотнями командували хорунжі, тим часом як у поляків старшинського складу було вдосталь, причому досить кваліфікованого. Не випадково чимало польських офіцерів невдовзі стали командантами полків і дивізій, отримали генеральські чини. Після згаданої наради 15 листопада полковник Г.Стефанів знову надіслав накази окружним і повітовим військовим командам Станіславів, Тернополя, Стрия, Рави-Руської, Городка, Щирця, Сокаля, Жовкви, Галича прискорити мобілізацію, організувати на місцях сильні залоги й терміново надіслати до Львова бойові відділи<sup>104</sup>.

Від 16 листопада бойові дії у Львові набули позиційного характеру: супротивники не мали сил для кардинальних військових заходів<sup>105</sup>. А втім, цілком можливо, що кількадедне затишшя ініціював генерал Станіслав Шептицький, брат митрополита Греко-Католицької Церкви. Того ж бо дня Ю.Пілсудський призначив його шефом Генерального штабу<sup>106</sup>, і на якийсь час С.Шептицький став чи не найголовнішим координатором війни українців з "братами-ворогами".

### 3.5. ТРЕТІЙ ПЕРІОД БОЇВ: ВТРАТА ЛЬВОВА (18-22 ЛИСТОПАДА)

17 листопада 1918 р. до осідку Української Національної Ради і Начальної Команди прибула польська делегація з військовиків і цивільних. Вона знову несподівано запропонувала тимчасове дводенне перемир'я для забезпечення найперших потреб мирного населення Львова. Українці пристали на цю пропозицію (щоправда, не без гострої дискусії), бо вона влаштувала обидві сторони: давала можливість перепочити виснаженим стрільцям та старшинам і водночас стягнути до Львова свіжі сили й зміцнити свої бойові редути. О 16<sup>00</sup> того дня отаман УСС О.Букшований і поручник Л. де Лав'ю підписали угоду, яка стверджувала, що з 6<sup>00</sup> 18-го до 6<sup>00</sup> 20 листопада у Львові припинялися бойові дії. Війська залишалися на своїх позиціях, перехід лінії фронту не допускався нікому за винятком санітарних стеж, яким дозволялось діяти на нейтральній смузі, зокрема в Єзуїтському парку<sup>107</sup>. Про оголошене перемир'я населення Львова сповістили українське "Діло" та польська "Pobudka".

Того самого вечора Начальна Команда українського війська видала наказ, яким вимагала від усіх командирів відтінків, залог окремих об'єктів і підрозділів зміцнювати свої позиції, впорядковувати сотні, чоти, рої і стежі, забезпечити їх усім потрібним для бою, дати можливість людям відпочити, але разом з тим підтримувати постійну боєготовність. Полковник Г.Стефанів наполягав на розподілі старшин у такий спосіб, щоб вони, перебуваючи у середовищі стрільців, очолювали найзагрозливіші ділянки оборони. "Взиваю все старшинство доложити усіх зусиль, щоб за цей короткий час перемир'я піднести боєву здібність нашого фронту"<sup>108</sup>. Однак на деяких ділянках (Городецька-Бема) фронту про цей наказ "забули" і навіть організували із супротивником спільні забави, на яких не шкодували собі алкоголю<sup>109</sup>.

Для організації допомоги Львову полковник Д.Вітовський 17 листопада виїхав до Станіславова, Тернополя і Коломиї. А наступного дня підписав наказ державним комісарам, Окружним і Повітовим військовим командантам, у якому зазначалося: "В найближчому часі мусімо цілковито опанувати столицю нашої держави Львів. Хвиля грізна. Всяке отягання наносить нам необчислимі втрати. Щоби здобути Львів, наша армія потребує нових і значних сил. Тому приказуємо всім державним комісарам і повітовим військовим командантам під особистою відповідальністю негайно зібрати і вислати до Львова всі зайві військові сили. Найбезпечніше буде, як ті війська прийдуть крізь Личаківську рогачку, а військову команду слід повідомити на кілька годин перед приходом війська окремим післанням. Ще раз повторяємо: Львів мусить дістати від Вас негайну збройну допомогу!"<sup>110</sup> 18 листопада до Військових команд Станіславова, Тернополя, Коломиї, Снятина, Сокаля, Бережан і

Жидачева телеграми з вимогою терміново надсилати підкріплення для Львова у район Винник, надіслав шеф штабу армії отаман С.Горук.

19 листопада о десятій ранку відбулася нова зустріч О.Букшованого і Л. де Лав'ю за участю представника французької місії поручника Віллема, який напередодні приїхав до Львова і перебував під опікою польської Начальної Команди. За його посередництвом здійснено переговори щодо продовження перемир'я ще на добу, тобто до 6<sup>00</sup> 21 листопада на тих самих умовах з доповненням про нейтральність території електростанції та газівні і ширші повноваження міських санітарних стеж<sup>111</sup>. Того ж таки дня у Народному Домі відбулася рада Державних секретарів за участю урядовців і представника Начальної Команди.

Аналогічні заходи для зміцнення своїх військ у Львові здійснила й Начальна Команда капітана Ч.Мончинського. З перших днів львівської битви вона зверталася до Варшави і Кракова по допомогу безперервно, а найбільше в середині листопада. Проте Ю.Пілсудський (10 листопада прибув із в'язниці до Варшави, 12 листопада отримав зі Львова ситуаційний звіт, а 14 листопада став головою держави) незадіяних підрозділів не мав, то й великого бажання воювати на сході у маршала не було<sup>112</sup>. Єдине, що він зробив, - доручив генералові Б.Рої у Кракові зміцнити "східно-галицьку експедицію" (бойову групу майора Ю.Стахевица у Перемишлі). Це вдалося здійснити завдяки ініціативі та наполегливості 25-літнього уроженця Львова, колишнього студента Львівського університету, командира 5-го полку Польських Легіонів підполковника М.Карашевича-Токаржевського. (Згодом командувач Львівської військової округи, командир корпусу армії Андерса у Другій світовій війні, генерал броні, помер 1964 р. і похований у Лондоні)<sup>113</sup>.

Повернувшись з Росії до Кракова, М.Карашевич-Токаржевський відновив свій 5-й полк піхоти і 12 листопада прибув з ним до Перемишля. У зв'язку з хворобою майора Стахевица перебрав військовою владою у місті і спішно сформував та очолив бойову групу "Одсеч" для допомоги Львову. До її складу увійшли: 1-й батальйон 5-го полку капітана Г. Крок-Пашковського (107 офіцерів і 649 жовнірів), сотня 4-го полку підполковника В.Каша, чоти підпоручників З.Гонкіша і Т.Рутковського, саперна чота підпоручника Храмеця, краківський офіцерський відділ майора В.Гуперта (згодом відомого військового історика), дивізіон 1-го гарматного полку майора Е.Кноль-Ковнацького (дві батареї, разом 8 гармат, 18 офіцерів і 262 жовнірів), кінний відділ ротмістра Л.Князілуцького. Загалом група "Одсеч" налічувала 140 офіцерів і 1228 жовнірів, мала 8 гармат, 11 скорострільів, 780 карабінів і 507 коней. Для переїзду до Львова підполковник Токаржевський залучив панцирний потяг капітана Л.Гіцкевича (6 офіцерів, 106 вояків) і шість транспортних ешелонів<sup>114</sup>.

16 листопада зі Львова літаком прибув до Варшави член комітету безпеки Стефчик з листом Ч.Мончинського, зміст якого полягав у повідомленні керівництву держави про важке становище у Львові, мале число війська (загалом 3 тис., з того бойового складу - близько 2 тис.) і проханні якнайскорше висилати допомогу. Член львівської делегації

поручник А.Євстахевич згадував, що прем'єр Є.Морачевський вислухав ті прохання холодно і нічого не обіцяв, а Ю.Пілсудський, якому вже набридли депеші зі Львова, навіть спересердя тупнув ногою і попросив його зайвий раз не агітувати. Врешті-решт 18 листопада він віддав наказ надіслати з Перемишля поміч до Львова. У своїх спогадах М.Борута-Спехович писав, що вже того ж таки дня літаком прибув кур'єр з Перемишля, який привіз Ч.Мончинському радісну вість: вранці 20 листопада до Львова прибуде експедиція підполковника Токаржевського, що має понад 1000 багнетів, 500 коней, 8 гармат тощо<sup>115</sup>.

І справді, удосвіта 19 листопада "Одсеч" рушила з Перемишля на Львів залізничним шляхом (близько 100 км), який ще контролювали українці. Долаючи неорганізований опір українських добровільних загонів, ешелони поволі просувалися на схід. Щільним вогнем зустріла поляків залога Хоросниці і, зокрема, Судової Вишні. Як згадував шеф штабу "Одсечі" поручник Й.Блещинський-Ферек, українські відділи часто обстрілювали ешелони навіть із скорострільів (це було несподіванкою), а перед Судовою Вишнею знищили залізничний міст. Коли ешелони зупинились і сапери заходилися ремонтувати міст і колію, сотня українських стрільців атакувала супротивника. Проте у нерівному бою вона була змушена відступити. Затрималася "Одсеч" і під Городком, де її підрозділи розгорнулися у бойовий порядок й атакували станцію і місто. Але українська залога чомусь без бою відступила до Львова. Вранці 20 листопада Ч.Мончинський вислав назустріч панцирний потяг "Львів'янин" і кінний підрозділ поручника Криницького. Але під ст. Мшани українці зруйнували колію, - панцирник опинився у пастці і нічим "Одсечі" не допоміг.

О 15<sup>00</sup> 20 листопада перемиська бойова група прибула на Головний вокзал Львова, де підполковника М.Токаржевського, щойно призначеного командувачем польського війська у Львові, зустріли шеф штабу Начальної Команди поручник Станіслав Лапінський-Нільський і командант залоги вокзалу капітан Броніслав Перацький. Вони одразу ж доповіли про ситуацію у Львові, варіанти розміщення частин "Одсечі" і найближчі плани бойових дій. (Згадаємо, як півторатисячний Легіон УСС 3 листопада у Львові ніхто не зустрів, ніхто не повідомив січовиків про становище в місті, а застарілий наказ М.Мариновича вручила отаману Букшованому невідома жінка). Як це не прикро, поява "Одсечі" у Львові для української Начальної Команди стала повною несподіванкою: жодна залога станцій на шляху Перемишль-Львів не спромоглася протягом 19-20 листопада повідомити у Львів про нову небезпеку.

Нове перемир'я у Львові (до 6<sup>00</sup> 21 листопада)<sup>116</sup> посприяло польським частинам міста спільно з прибулою групою "Одсеч" підготуватися до вирішальної операції, спрямованої на остаточне оволодіння Львовом. Щоправда, опрацьований штабом Мончинського план наступальної операції суттєво скорегував Токаржевський: на відміну від попереднього, який ставив головним завданням наступати через центр міста, зайняти насамперед Цитадель і оволодіти повністю Львовом, новий план передбачав

оточення і знищення всього львівського угруповання Галицької армії й захоплення українського уряду. Отож план операції 21 листопада тепер виглядав так: усі польські сили поділяються на чотири бойові групи, з яких дві флангові оточують Львів, а решта активними діями у центрі сковують українців. На чолі груп поставлено львівських командантів, які добре знали ситуацію й орієнтувалися в місті<sup>117</sup>. Найчисленнішою була південна група капітана Борути-Спеховича. До неї увійшли: підрозділи I і V відтинків (Дому Техніків і школи Сенкевича), прибулі з Перемишля батальйон 5-го полку, ярославська сотня, офіцерський відділ, відділ кінноти, гарматна батарея і панцирний потяг. Група налічувала 1 572 багнетів, 55 шабель, 14 скорострільів і 4 гармати<sup>118</sup>. Зрозуміло, вона отримала найскладніше завдання: до 3<sup>00</sup> зосередитися у районі школи Сенкевича, стрімким рейдом вийти до позиції українського війська в район рогатки вулиці Зеленої. Атака призначалась на шосту ранку. Частиною війська (дві стрілецькі і скорострільна сотні) планувалося опанувати горою Яцка і міською водозбірнею, а головними силами належало просуватися в обхід Погулянки на Личаківську рогатку і двірець, а далі кіннотою і панцирним потягом – на Чортову Скелю, Лисиничі, Кривчиці.

Водночас північна група під командуванням поручника В.Сікорського (підрозділи VI відтинку та прибулі сотня стрільців, відділ кінноти, чета саперів і гарматна батарея) отримала завдання енергійним наступом зайняти Підзамче, Високий Замок і, просуваючись на Личаків, замкнути оточення українського війська у Львові. Група мала 385 багнетів, 8 скорострільів, 10 шабель, 4 гармати, а її бойові дії підтримували два панцирні потяги<sup>119</sup>.

Іншим оперативним групам за планом Токаржевського припадало проводити демонстраційні бойові дії. Група капітана Тшесньовського (залога школи Марії Магдалени, чета стрільців, гарматна батарея – разом 150 багнетів, 1 скоростріль і 4 гармати) отримала завдання діяти у напрямку Цитаделі з боку вулиць Коперніка, Пелчинської (нині Д.Вітовського) і Супінської (М.Коцюбинського). Інша група – ротмістра М.Помян-Ценського – силами III відтинку за підтримки гарматної батареї мала діяти на центральному фронті. Авіація отримала завдання бомбувати насамперед позиції української артилерії на Високому Замку і горі Яцка, а також зосередження піхоти. На 21 листопада 1918 р. польські сили у Львові налічували 4900 солдатів і 660 офіцерів<sup>120</sup>.

О 6<sup>00</sup> ранку артилерійська канонада сповістила не лише про кінець перемир'я, а й про початок генеральної битви польського війська за Львів. Однак, вона розпочалася не цілком за планом польського Начальної Команди. Атаку північної групи Сікорського випередив енергійний наступ українців: залоги Різні під командуванням четаря Ганкевича, курія USS сотника Носковського з Підзамча і козацького загону отамана Долуда, які вдарили від Жовківської рогатки на Замарстинівську. І супротивникові, який за ніч просунувся до Різні і Підзамча, довелося відступити. Безуспішно виявилася й атака польського підвідтинку Голоски



Схема 7. БИТВА ЗА ЛЬВІВ



Великі у бік Збоїщ. Напружений бій на північному крилі досяг апогею о 15<sup>00</sup>. Але, незважаючи на підтримку артилерії, панцирних потягів та авіації, наступ групи Сікорського на Підзамче і Високий Замок не вдавсь.

Не досяг успіху і наступ групи З.Тшесньовського на Цитадель. Як згадував пізніше її командир, січовики поручника Б.Білінкевича зустріли поляків цільним вогнем скорострільів. Бетонні стіни надійно захищали українців від гарматного обстрілу. А коли поручник Т.Фельштейн відкрив вогонь скорострільом з вежі костелу Марії Магдалени, українські гармаші першим пострілом збили цю вежу, а поручник дістав важке поранення<sup>121</sup>. Втративши близько 30 вояків убитими, капітан відступив на свої позиції.

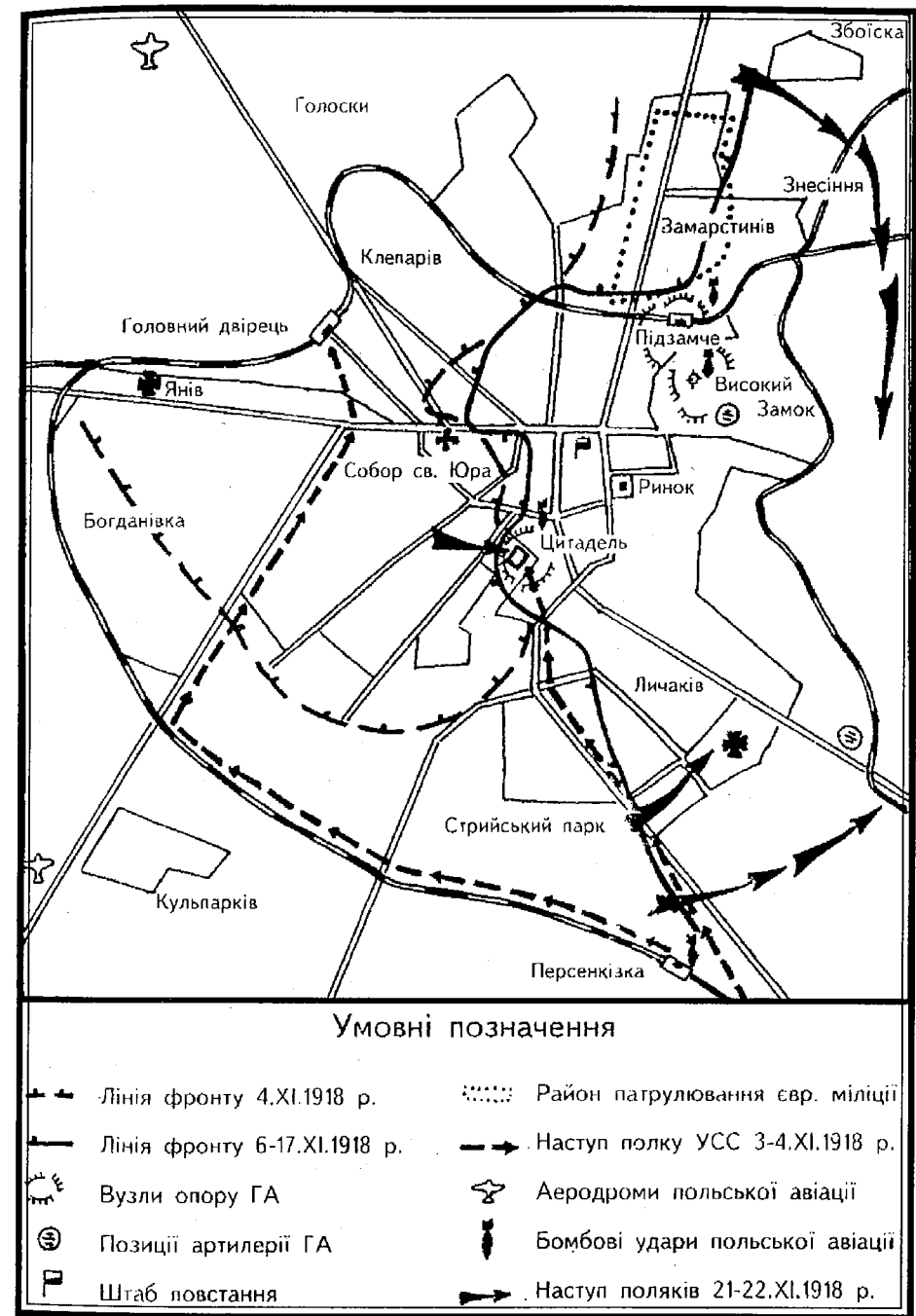
Того самого ранку група Помян-Ценського, підтримана вогнем артилерії з Святоюрської гори, атакувала казарму Фердинанда. Але її українська залога завзято обороною відбила поляків. Цікаву характеристику українським воякам залоги дав у спогадах тодішній командант сектору Бема поручник Шварценберг-Черний: "Мушу визнати, що в особі куреня січових стрільців під командуванням капітана Франка (йдеться про Петра – сина Каменяра. – Л.М.), який складав залогу казарми Фердинанда, ми мали противників гідних і лицарських". Польський командант зазначив, що українці ніколи не стріляли у санітарів, не перешкоджали цивільним, які терпіли голод, у пошуках харчів за лінією фронту, "незважаючи на те, що вони могли зрадити"<sup>122</sup>.

Найбільшого і вирішального успіху того дня домоглася південна група Борути-Спеховича. Протягом ночі її підрозділи здійснили марш-кидок і через Стрийський парк упритул наблизилися до українських позицій у район Снопкова і Сихівської рогатки. Після інтенсивного обстрілу польської артилерії з Кадетської школи і Персенківки о 6<sup>00</sup> ранку легіонери атакували гору Яцка і Снопків. Дві стрілецькі чети українців (75 вояків) не витримали натиску і відійшли до Водозбірника.

Загалом беручи, ця південно-східна ділянка фронту була слабо укріпленою й оборонялася малими силами, і це врахував підполковник Токаржевський, готуючи план операції. Для української Начальної Команди, яка призвичаїлася до позиційного характеру боїв у Львові, глибокий обхідний маневр поляків виявився несподіваним. Як згадував М.Борута-Спехович, досягнувши рогатки Зеленої (йдеться про Сихівську – М.Л.), ярославська і скорострільна сотні атакували гору Яцка, решта ж підрозділів під його командою розгортала стрімкий наступ з підтримки панцирного потягу і кінноти на Личаків. Та коли перша атака на гору не вдалася, командант мусив частиною сил прийти на поміч. Це затримало просування і, хоч Сихів було зайнято, все ж план операції, зважаючи на чимраз більший опір українців, був під загрозою зриву. Опанувати горою Яцка і водозбірнею вдалося щойно близько 17<sup>00</sup> <sup>123</sup>.

Відчутної поразки і великих втрат українські підрозділи зазнали того дня лише на Личакові. Стрімке наближення поляків через цвинтар до казарм 19-го полку на вул. Петра і Павла стало непередбаченою несподіванкою для її залоги та команданта Каравана. Він у паніці покинув позицію і з сотнею стрільців через Погулянку відступив аж до

Винників. Як доповідав начальник штабу групи УСС сотник М.Луцький (згодом начальник штабу бригади УСС, помер у Канаді 1961 р.), який прибув для розвідки до казарм 19-го полку, він застав там "невеличку нашу залогу в силі около 40 стрільців під командою молодого хорунжого. Ця залога зайняла оборонні позиції на даху касарні і обстрілювала двома скорострільами польську розстрільну, що там залягла, ховаючись за гробівці. Від цього команданта залоги ми довідалися, що попередній – четар Караван – по зайняттю ворогом цвинтаря, зневірився в успішну оборону і відійшов з більшою частиною залоги в напрямі личаківської станції. Ми перевірили, що польський наступ на цілому відтинку був здержаний і поза перестрількою не виявив більшої активності. Хоробра залога касарні давала повну запоруку вдержати цей наш бойовий відтинок"<sup>124</sup>.

Оптимізм М.Луцького був передчасний. Близько 20<sup>00</sup> до Начальної Команди надійшло повідомлення про втрату казарм. Більше того, наступаючи все далі, поляки несподівано вийшли у район групи артилерії (шість гармат). Під ворожим вогнем гармаші зняли мірники й відступили на Винники. Недовго чинила опір і невелика залога Личаківського двірця на чолі з четарем УСС А.Лотоцьким. Під натиском переважних сил поляків командант відступив з бійцями до Народного Дому, де доповів полковникові Стефаніву про критичну ситуацію на Личакові.

Щоб виправити становище, Г.Стефанів наказав командантові Винників негайно надіслати три сотні на Личаків й очистити район від супротивника. Невдовзі дві сотні добровольців, які щойно прибули з Жовкви, вирушили на поміч. Але, потрапивши під цільний вогонь поляків неподалік Чортової скелі, були змушені перейти до оборони. Ужив заходів й отаман Букшований: підрозділ січовиків, які залишили Личаків, отримав наказ негайно повернутися на попередні позиції. Водночас згідно з розпорядженням Г.Стефаніва, сотник Носковський мав перекинути з Підзамча групу січовиків і зупинити супротивника, який з Личаківського двірця просувався у бік Підзамча. Проте сотник зумів надіслати лише чету УСС на чолі з підхорунжим І.Кашубою та П.Шереметою (пізніше командир антипольського партизанського загону, страчений 1922 р. у Чорткові). Січовики діяли енергійно, завзято і зупинилися лише перед Личаківським двірцем, зустрівши шалений вогонь легіоністів. Водночас півсотні стрільців поручника Черевка підійшли з Винників до двірця, але натрапивши на опір, теж були змушені перейти до оборони.

Коли стемніло, бойові дії практично припинилися. Увечері з Перемишля прибув генерал Б.Роя<sup>125</sup>. Підполковник Токаржевський доповів йому про загалом успішні результати операції, зокрема на півдні. Тож було вирішено вранці знову почати натиск. До речі, генерал приїхав не з порожніми руками: з ним прибули дві сотні легіоністів, якими й підсилено угруповання Борути-Спеховича. Як бачимо, досвідчений військовик діяв згідно з вимогами тактики бою: допомагати тому, хто досяг успіху.

Опівдні 21 листопада, остерігаючись повного оточення свого війська після падіння Личакова, полковник Стефанів запропонував полякам

Таблиця 1

ПОЛЬСЬКА ЗАЛОГА ЛЬВОВА  
НА 21.XI.1918 р.

	Частина (підрозділ)	Бойовий стан		Інші		Всього
		офіцери	жовніри	офіцери	жовніри	
1.	Начальна Команда	12	1	8	4	25
2.	I тактична група: I відтинок	45	506	9	134	694
3.	II "	20	274	3	44	341
4.	III "	29	624	14	164	831
	Всього у групі:	93	1404	26	342	1866
5.	II тактична група: IV відтинок	20	374	5	51	449
6.	V "	36	429	8	244	717
7.	VI "	18	527	5	100	650
	Всього у групі:	74	1330	18	395	1816
8.	Сотня охорони штабу НК		14		4	18
9.	Сотня штурмова і резервова		22		1	23
10.	Відділ кінноти	5	92		5	102
11.	Група артилерії	25	99	10	39	173
12.	Технічні частини	21	47	26	413	507
13.	Жандармерія	3	51	10	39	103
14.	Військова поліція	5	123	2	2	162
15.	Розвідвідділ Начальної Команди			3	6	9
16.	Військові шпиталі			23	165	188
17.	Інтендантура Начальної Команди			7	20	27
18.	Залога Дубляни	1	15			16
19.	" Давидіва	1	45		1	47
20.	Залізнична служба і міліція				273	273
	Всього бойового стану:	241	3243	133	1733	5350
21.	Інші	5	29	14	74	122
	Всього:	246	3272	147	1807	5472

Таблиця 2

## УКРАЇНСЬКЕ ВІЙСЬКО У ЛЬВОВІ НА 21.XI.1918 р.

№ №	Відтинки (залоги)	Харчовий стан			Бойовий стан		
		офіцери	жовніри	разом	офіцери	жовніри	разом
1.	1-й Український полк кн. Лева (15 пп)	18	1248	1266	16	675	691
2.	19-й полк українських стрільців	7	224	231	6	163	169
3.	Казарма на вул. Зиблікевича	3	55	58	3	40	43
4.	Цитадель, Оссоленіум, Головна пошта	14	262	276	10	203	213
5.	Сойм, Головний банк, палац Голуховських	17	394	411	14	347	361
6.	Казарма Фердинанда	11	182	193	11	182	193
7.	Казарма поліції	7	238	245	7	172	179
8.	Пробоева сотня хорунжого М. Мінка	5	77	82	4	62	66
9.	Замарстинівська група	8	189	197	8	189	197
10.	Підзамче	19	387	406	14	336	350
11.	Батарея Високого Замку	2	35	37	2	35	37
12.	Батарея на Личакові	3	71	74	3	71	74
13.	50-й охоронний курінь	15	306	321	4	185	189
14.	Рагуша	9	163	172	4	94	98
15.	Намісництво	1	46	47	1	46	47
16.	Резерв УСС	9	80	89	6	67	73
17.	Відділ скорострільів на Валах	2	28	30	2	28	30
18.	Військова команда	5	30	35	2	23	25
19.	Булавна сотня Начальної Команди	5	431	436	3	288	291
20.	Школа Інвалідів	1	71	72	-	-	-
	Всього:	161	4517	4678	120	3185	3305

добове "завішення зброї"<sup>126</sup>. Відтак терміново зібрав військову нараду за участю С.Горука, О.Букшованого, М.Мариновича та інших старшин Начальної Команди, на якій обґрунтував доцільність тимчасового залишення Львова. Але повної підтримки не отримав. Про непросту ситуацію командувач доповів К.Левицькому, заявивши, що для збереження львівського угруповання – ядра майбутньої української армії треба залишити місто. Відповідно Національній Раді та урядові ЗУНР належало негайно виїхати зі Львова до Тернополя чи Золочева, тим більше, що поляки відкинули пропозицію про перемир'я і, певна річ, не мали наміру припинити наступальну операцію.

Політичний провід держави довірився занепокоєному командувачеві. А вже опівночі розпочато евакуацію керівництва, за винятком невеликої групи українських діячів, які залишалися захищати українське населення міста. Тут же Г.Стефанів віддав наказ залишити Львів, який військо зустріло неоднозначно. Підрозділи, котрі успішно відбили всі атаки супротивника у центрі та в районі Підзамча, зокрема січовикам з полку УСС, це вдалося провокацією або зрадою. Сотник О.Букшований так оцінив "панічні" дії командування і нерішучість уряду: "Наказ про konieczність опущення наших позицій у Львові дня 22 листопада 1918 року прийняло стрілецтво неприхильно, а то й крайньо вороже. Були випадки, що стійкові не хотіли опустити своїх становищ, а коли їм рішучо наказали це під загрозою, що попадуть у полон, подавалися – проклинаючи весь світ – за своїми частинами поза Львів"<sup>127</sup>.

І все ж опівночі розпочато загальний відступ військ. Перед тим, як покинути позиції, відкривали шалений вогонь по поляках, палили військові склади на Підзамчі, у Цитаделі. Підрозділи відходили організовано і непомітно для знесиленого супротивника, який (це стало відомо пізніше) теж морально готувався до відходу. Вранці перед загальною офензивою поляки дізналися про те, що українське військо несподівано відступило зі Львова.

Колони львівської залоги злагоджено відходили через Підзамче або Курковою та Латинською на Кайзервальд, Кривчиці, Лисиничі, Винники. Згідно з наказом Г.Стефаніва всі сили мали зосередитися на лінії Курович, що за 30 км від столиці. Але, зігнорувачи наказ, з ініціативи команданта УСС О.Букшованого, яку підтримав полковник Д.Вітовський, у приміському Миклашеві відбулася нарада старшин, яка вирішила будьщо розпочати облогу столиці, усвідомлюючи перспективу дальшого розвитку бойових дій українсько-польської війни. Відтак більшість підрозділів зайняли бойову лінію Підбірці–Лисиничі–Винники–Чішки, обсадили залізничні тори на Красне і Підгайці. Так утворився підльвівський фронт, який Галицька армія тримала майже до кінця війни<sup>128</sup>.

Удосвіта 22 листопада, коли виявилось, що українці не відповідають на вогонь, поляки просунулись до центру і без опору опанували Львовом<sup>129</sup>. Поручник Р.Абрагам і хорунжий І.Мазанський зайняли ратушу, скинули з її вежі на бруківку український прапор і о п'ятій ранку підняли польський. Цим актом "коронували повернення Львова – по 146 роках неволі – до Речі Посполитої"<sup>130</sup>.

Треба зазначити, що більшість українських істориків вважають відступ величезною помилкою полковника Г.Стефаніва (це, очевидно, відіграло не останню роль у його зміщенні з посади командувача 10 грудня 1918 р.) і Начальної Команди, що такий крок не відповідав військово-стратегічному становищу супротивників у місті<sup>131</sup>. Водночас майже всі польські військовики високих рангів, учасники тих подій, вважають український відступ добре організованою і своєчасною операцією, а також великою власною невдачою, оскільки випустили військо та уряд України з капкану.

Об'єктивно оцінюючи воєнно-політичне співвідношення сил, їх кількість і якість, становище у краї, належить визнати, що реальної альтернативи у Г.Стефаніва не було. Напевне, 22–23 листопада поляки все-таки завершили б повне оточення Львова і катастрофа мала б ще важчі наслідки. Можливо, українці ще якийсь час могли б протриматися у Львові, але повернути його, опанувати ним після того, як поляки пробіли коридор Перемишль–Судова Вишня–Городок–Львів і закріпили його за собою, вже було неможливо. Не мають рації й ті, котрі вслід за О.Кузьмою стверджують, нібито українська армія, що вийшла зі Львова, припинила своє існування<sup>132</sup>. Навпаки, і на цьому акцентують польські історики, урядові ЗУНР вдалося зберегти свою армію лише ціною втрати галицького бастиону.

Вступ новоприбулих польських військ до Львова розпочався єврейськими погромами. Не допомогла й угода про нейтралітет і розподіл районів патрулювання між польським військом і жидівською міліцією (понад 200 осіб), що була укладена 10 листопада 1918 р.<sup>133</sup> Щоправда, міліціонери-євреї неодноразово допомагали українським захисникам столиці, зокрема 16–18 листопада на вул. Газовій,<sup>134</sup> а це, зрозуміло, дратувало поляків. Очевидець тих кривавих подій офіцер-міліціонер Апельбаум із боєм описує трагедію 22–23 листопада: "Два дні горіли жидівські доми на радість антисемітській Польщі. А при тім діялися такі страшні речі, яких світ і корона польська вже давно не бачили... Від двадцяти до тридцяти вояків нападали на жидівські доми, розбивали двері, вдиралися до середини та починали свою "роботу". Одні мордували людей, били, а молодих жінок і дівчат насилували, другі грабували і забирали все, що тільки можна було взяти. А те, що не могли брати, то нищили і викидали на вулицю. Жінок розбирали догола, щоб переконатися, чи не мають грошей при собі. Хворих жінок витягали за волосся з ліжок, а немовлят викидали з коликос, при чім лаялись найпаскуднішими словами... Хто тільки показався на вулиці, відразу, був застрелений, А крім того ціла жидівська дільниця була обставлена кордоном війська, щоб ніхто не міг втекти... В той саме час, як одні вояки грабили хати, то другі знову нападали на жидівські склепи. Товари, які були в крамницях, забрано, а решту речей, що були всередині, поломано і понищено..." А після добового погрому 22 листопада, згадує Апельбаум, "прибули автомобілі, наладовані нафтою і бензином і в короткім часі ціла жидівська дільниця запалала полум'ям. Спеціально зорганізовані підпалювачі ходили

від дому до дому і підпалювали. Та вони палили не тільки доми, але й людей. Під палаючими домами ставили варту, щоб не пустити нікого з хат. А хто вибіг з хати, того стріляли... Ці бандити повишували всі жидівські божниці і поницили все, що було в них усередині, а будинки палили. В той спосіб спалили стару синагогу, яка була побудована чотириста років тому і мала велику артистичну вартість...<sup>135</sup> Всього за ці страшні дві доби було вбито 72 євреї, ще 433 – важко поранено. Більше п'яти тисяч сімей пограбовано. Підпалено також три синагоги. І сталося це за мовчазною згодою командування армії.

Поляків драгувало і те, що немало єврейських родин переховували поранених стрільців. Загалом до фонду Галицької армії євреї Львова передали 7 млн. корон, а в Тернополі організували Жидівський курінь (1200 бійців) під командуванням Соломона Ляйнберга. Кінною сотнею кулеметників при 4-й Золочівській бригаді командував Сальцьо Ротенберг. Відзначимо також лікарів-євреїв УГА Зелінгера, Гляйнца, Байтеля, Дінгереса, Літвака, Ляндаву. За участю місцевих Жидівських Національних Рад озброєні загони жидівської міліції діяли у Львові, Тернополі, Перемишлі, Підгайцях, Чорткові, Гусятині, Копичинцях, Станіславі. Прикметно, що під час мобілізації до польського війська 30 листопада, 1 і 2 грудня не зголосився жоден єврей Львова. За цей час польська влада видала євреям 1400 посвідок про нейтралітет<sup>136</sup>. Зазнали переслідувань й українські діячі, а також численні українські громадські організації і товариства.

Втрата столиці підірвала авторитет молоді української держави на міжнародній арені й вкрай негативно відбилася на морально-психологічному стані армії та народу. Відтепер головним сенсом українсько-польської війни став не захист державних кордонів республіки, а боротьба за повернення Львова, і це послабило як стратегічні фланги, так і кордони ЗУНР на півночі (проти більшовицької Росії) та півдні (проти Румунії). Одне слово, втрата Львова й визначила стратегію протистояння та перебіг дев'ятимісячної українсько-польської війни.

Що ж до Польщі, то вона перемогою свого війська у Львові підняла насамперед власний престиж перед Антантою, яка беззастережно зробила ставку на сильнішого: протягом українсько-польської війни не просто надавала допомогу полякам, а практично забезпечила їм перемогу. Оволодівши Львовом і стратегічним залізничним вузлом – Перемишлем, – Польща отримала вигідний плацдарм для розгортання бойових дій у Східній Галичині, і це визначило її успіх.

Не випадково уряд Є.Морачевського надавав "визволенню" Львова як символу "незалежності краю" велике військово-політичне значення. 19 листопада 1918 р. у столиці відбулася масова демонстрація під гаслом "Оборона Львова – гонор народу!"<sup>137</sup> А вже 22 листопада 1920 р., на другу річницю перемоги, Львів, єдине місто в Другій Речі Посполитій, було відзначено хрестом Віртуті Мілітарі. Того дня Ю.Пілсудський у промові наголосив, що найвищу державну нагороду Львів отримує за мужність його оборонців і "заслуги для Польськості"<sup>138</sup>.

Пізніше, протягом 1921–1923 рр., згідно з ухвалою спеціально створеної комісії, (документ затвердив особисто Ю.Пілсудський), за виявлені у Львові бойові заслуги (у польському варіанті "За оборону Львова") було нагороджено вищим військовим орденом Віртуті Мілітарі аж 162 особи<sup>139</sup>. Варто зазначити, що на інших фронтах цим орденом нагороджено лише 45 військовиків<sup>140</sup>. 1 листопада 1925 р. у Варшаві відбулося урочисте перепоховання Невідомого солдата, прах якого взято у Львові, а 28 квітня 1929 р. за участю Ю.Пілсудського на Личакові освячено військовий меморіал, на якому до 1939 р. поховано більше 2 тис. учасників бойових дій 1918–1920 рр.<sup>141</sup> Українські оборонці столиці ЗУНР поховані на Личаківському, Янівському і Голосківському цвинтарях та приміських селах.

У воєнному і психологічному аспектах польське військо у Львові вже на другий-третій день битви здобуло відчутну перемогу. Воно мало у декілька разів більше старшин (393 проти близько 100 українців), до того ж з військовою спеціальною освітою і бойовим досвідом. Це й забезпечило швидке організаційне розгортання збройних сил у місті ще перед приходом підмоги з центральної Польщі та їх кількісну перевагу, зважаючи на більшість польського міського населення. Немалу роль відіграла добре організована пропаганда й агітація, забезпечивши досить високий моральний дух 6 тисяч польських "захисників" міста<sup>142</sup>. Про це яскраво свідчить добровільна участь у боях великого числа польської молоді й жінок Львова. Чималий прошарок польського суспільства гаряче підтримував збройну боротьбу, і не тільки морально. До складу бойової групи "Одсеч", прихід якої до Львова визначив долю битви, зголосилося близько 1400 добровольців, здебільшого колишніх легіонерів з високим бойовим і патріотичним духом.

Водночас низка фактів свідчить про суб'єктивні недоліки української Начальної Команди, уряду й Національної Ради та їх помилки у військовому будівництві й керівництві бойовими діями, які визначили таку болючу поразку вже на першому етапі українсько-польської війни – битві за Львів, національно-політичний бастион ЗУНР. Маючи перевагу у ході першолистопадового повстання і стратегічну ініціативу у своїх руках, вони втратили її за кілька перших днів війни. Повернути її виявилось неможливим. Провід держави багато часу витрачав на майже безперспективні переговори з національно консолідованим супротивником, замість того, щоб (як не один раз пропонували військовики) виїхати до краю, негайно організувати і надіслати збройну допомогу Львову. Неприпустимо було вже в умовах війни зволікати також із загальною мобілізацією населення і формуванням військових структур.

На наш погляд, за тієї критичної ситуації і того співвідношення сил супротивників, українське військо не здатне було втримати Львів. Вважаємо, що полковник Г.Стефанів і Начальна Команда вирішили правильно: ціною втрати Львова зберегти сили львівського угруповання – зародок і ядро Галицької армії, а також уряд і Національну Раду ЗУНР, які, ймовірно, вже наступного дня були б оточені і розгромлені.

Їх боєдатність у боях 21 листопада була настільки вичерпана, що півторатисячна колона українців уранці 22 листопада розбіглася під вогнем ворожого панцерного потяга у Винниках. "Після винницького воєнного епілогу українська армія, що вийшла із Львова, перестала існувати"<sup>143</sup>, – висновок О.Кузьма. Зрозуміло, що тут відомий військовий історик глибоко помилився. Вже того нещасливого дня група УСС зупинила наступ поляків й утворила підльвівський фронт – так розпочалася кількомісячна облога галицької столиці українським військом.

<sup>1</sup> ДАЛО. – Ф.257, оп.1, спр.136, арк.1–2.

<sup>2</sup> Литвин М., Науменко К. Історія ЗУНР. – С.43.

<sup>3</sup> Kraska-Karski T., Żurkowski S. Generałowie Polski niepodległej. – Warszawa, 1991. – S.19.

<sup>4</sup> Łukomski G., Partacz C., Polak B. Wojna polsko-ukraińska 1918–1919. – S.71. Klimecki M. Wojna polsko-ukraińska 1918–1919 // Wojsko i Wychowanie. – 1993. – Nr. 5. – S.43–44.

<sup>5</sup> Klimecki M. Wojna polsko-ukraińska 1918–1919 // Wojsko i Wychowanie. – 1993. – Nr. 5. – S.44.

<sup>6</sup> Цегельський Л. Від легенд до правди. – Нью-Йорк; Філадельфія, 1960. – С.60–64. О.І.Сохоцький. Історичні постаті Галичини в XIX і XX ст. – С.226. Д.Паліїв. Листопадова революція. – С.26–29.

<sup>7</sup> Klimecki M. Próba opanowania Lwowa w 1918 r. // Studia i materiały do historii wojskowości. XXXVI. – S.234–237.

<sup>8</sup> Кузьма О. Вказана праця. – С.95.

<sup>9</sup> Nicieja S. Smentarz Obrońców Lwowa. – S.266.

<sup>10</sup> Кузьма О. Вказана праця. – С.104.

<sup>11</sup> Крезуб А. Нарис історії українсько-польської війни. 1918–1919. – Львів, 1933. – С.40.

<sup>12</sup> Memorandum dra Stahla ze Lwowwa o petraktacjach polsko-ruskich z Listopada (1–20) 1918 r. // Archiwum Aktów Nowych w Warszawie. Kolekcja opracowań i odpisów dokumentów. Sygn.58. – К.25–26.

<sup>13</sup> Цегельський Л. Від легенд до правди. – С.69.

<sup>14</sup> Детальніше див.: Колянчук О., Литвин М., Науменко К. Вказана праця. – С.190–191; Бітран М. Синівське служіння Батьківщині генерала Миколи Мариновича // За вільну Україну. – 1997. – 21 січня.

<sup>15</sup> Kozłowski M. Między Sanem a Zbruczem. – S.144; Obrona Lwowa. Т.3. – S.432, 434.

<sup>16</sup> Кузьма О. Вказана праця. – С.125–126.

<sup>17</sup> Jarzębiński. Prawy pododcinek sektora Bema w obronie Lwowa 3–22 listopada 1918 r. // Obrona Lwowa. Т.2. – S. 169–200.

<sup>18</sup> Кузьма О. Вказана праця. – С.129.

<sup>19</sup> Крезуб А. Вказана праця. – С.41.

<sup>20</sup> Детальніше див.: Книга наказів Команди Вишколу УСС від 13.VIII до 28.X.1918 р. // ААН. Kolekcja opracowań i odpisów dokumentów. – Sygn.45. – К.6–58; ЦДІА України у Львові. – Ф.309, оп.1, спр.1198, арк.19.

<sup>21</sup> Klimecki M. Polsko-ukraińska wojna o Lwów. – S.94–95.

<sup>22</sup> Гуцуляк М. Вказана праця. – С.124–126; Biblioteka Jagellońska. Oddział starych druków i książek rzadkich. Lwów. Listopad 1918 r. Naczelną Komendą Wojsk Polskich we Lwowie. Komunikat III. Dnia 4 listopada 1918.

<sup>23</sup> Лозинський М. Галичина в рр.1918–1920. – С.50.

<sup>24</sup> Obrona Lwowa. Т.3. – S.433.

<sup>25</sup> Там само. – S.431–432.

<sup>26</sup> Там само. – S.461–467.

<sup>27</sup> Obrona Lwowa. Т.3. – S.29–33; Klimecki M. Próba opanowania Lwowa w 1918 r. // Studia i materiały do historii wojskowości... XXXVII. – S.235–236.

<sup>28</sup> САВ. WBH XI.5. – К 16; ДАЛО. – Ф.257, оп.2, спр.593, арк.2; Bryła S. Akcja mobilizacyjna we Lwowie w Listopadzie 1918 r. // Obrona Lwowa. Т.2. – S.107–112.

<sup>29</sup> Obrona Lwowa. Т.3. – S.434.

<sup>30</sup> Там само.

<sup>31</sup> Там само.

<sup>32</sup> Obrona Lwowa. Т.3. – S.435–436.

<sup>33</sup> Generalowe Polskie... – S.135; Switalski K. Diariusz. 1919–1935. – Warszawa, 1992. – S.3–8.

<sup>34</sup> Obrona Lwowa. Т.3. – S.435–434.

<sup>35</sup> Там само.

<sup>36</sup> Kraska-Karski T., Żurkowski S. Generałowie Polski Niepodległej. – S.78.

<sup>37</sup> Obrona Lwowa. Т.3. – S.435–434.

<sup>38</sup> Там само.

<sup>39</sup> Obrona Lwowa. Т.3. – S.434, 435; Biblioteka Jagellońska. Oddział starych druków i książek rzadkich. Lwów. Listopad 1918 r. Naczelną Komendą Wojsk Polskich we Lwowie. Komunikat V, IX, XIII.

<sup>40</sup> Obrona Lwowa. Т.3. – S.434, 435.

<sup>41</sup> Klimecki M. Próba opanowania Lwowa w 1918 r. – S. 252–253.

<sup>42</sup> САВ. WBH IX 72. – К 400; Obrona Lwowa. Т.3. – S.434.

<sup>43</sup> САВ. WBH I 124. – К 400; Obrona Lwowa. Т.3. – S.435.

<sup>44</sup> САВ. WBH I 124; Tiger A. Grupa lotnicza // Obrona Lwowa. Т.3. – S.562–563; Kopański T. Lotnictwo polskie w kampanii polsko-ukraińskiej 1918. – S.139–143.

<sup>45</sup> Obrona Lwowa. Т.3. – S.261–265..

<sup>46</sup> Там само.

<sup>47</sup> Leinwald A. Obrona Lwowa w Listopadzie 1918 r. // Rocznik Lwowski 1993–1994. – Warszawa, 1995. – S.49.

<sup>48</sup> Львів. Історичні нариси. – С.464.

<sup>49</sup> Obrona Lwowa. Т.3. – S.435.

<sup>50</sup> САВ. WBH XI 5. – К 16; XI 6. – К. 3–7; XI 58. – К 1–17.

<sup>51</sup> Obrona Lwowa. Т.3. – S.435; САВ. WBH XI 5. – К 3.

<sup>52</sup> Там само.

<sup>53</sup> Klimecki M. Polsko-ukraińska wojna o Lwów... – S.98.

<sup>54</sup> Obrona Lwowa. Т.3. – S.297–306, 434.

<sup>55</sup> Там само.

<sup>56</sup> Klimecki M. Polsko-ukraińska wojna o Lwów... – S.98.

<sup>57</sup> Klimecki M. Front Galicyjski... // Studia i materiały do historii wojskowości. Т. XXXVII. 1996. – S.147.

<sup>58</sup> Литвин М., Науменко К., Колянчук О. Генералітет українських визвольних змагань. – С.244–245.

<sup>59</sup> Михалюньо Б. Скоростріли повні набоїв // Ратуша. – 1990. – 13 листоп.

<sup>60</sup> Кузьма О. Листопадові дні. – С.268–269.

<sup>61–64</sup> Кузьма О. Вказана праця. – С.393–395.

<sup>65</sup> Kozłowski M. Między Sanem... – S.180.

<sup>66</sup> Łukomski G., Partacz Cz., Polak B. Wojna polsko-ukraińska... – S.139.

<sup>67</sup> Степанів О. Сучасний Львів. – Львів, 1992. – С.80.

- <sup>68</sup> Kozłowski M. *Wojna o Lwów i Galicję Wschodną. 1918—1919 // Warszawskie Zeszyty Ukrainiznawcze.* – Warszawa, 1996. – S.111–113.
- <sup>69</sup> *Obrona Lwowa. T.3.* – S.434.
- <sup>70</sup> Biblioteka Jagiellońska. *Oddział starych druków i książek rzadkich. Zesp. Lwów. Listopad 1918.* – K.13.
- <sup>71</sup> Діло. – 1918. – 5 листоп.; Українське слово. – 1918. – 11 листоп.
- <sup>72</sup> Там само.
- <sup>73</sup> SAW. WBH X/68.
- <sup>74</sup> Українське слово. – 1918. – 11 листоп.
- <sup>75</sup> Kozłowski M. *Między Sanem a Zbruczem.* – S.148.
- <sup>76</sup> Діло. – 1918. – 5 листоп.
- <sup>77</sup> Діло. – 1918. – 7 листоп.; ЦДІАУ у Львові. – Ф.581, оп.1, спр.123; AAN. *Kolekcja opracowań... Sygn. 46.* – K.23
- <sup>78</sup> Кузьма О. *Листопадові дні.* – С.212.
- <sup>79</sup> Biblioteka Jagiellońska. *Oddział starych druków i książek rzadkich. Zesp. Lwów. Listopad 1918.* – K.7, 34.
- <sup>80</sup> Кузьма О. *Вказана праця.* – С.180.
- <sup>81</sup> Biblioteka Jagiellońska. *Oddział starych druków i książek rzadkich. Zesp. Lwów. Listopad, 1918 г.* – K.13; Михалюньо Б. *Старостріли повні набоїв // Ратуша.* – 1990. – 14 листоп.
- <sup>82</sup> Кузьма О. *Листопадові дні.* – С.152–154; Кренжаловський Л. *Львів в перших днях листопада 1918 // Стрілець.* – 1919. – Ч.89. – С.1–3.
- <sup>83</sup> Левицький К. *Перші дні нашої державності // Український прапор.* – 1923. – Ч.44.
- <sup>84</sup> SAW. WBH. XI 60. – K.2–15; ДАЛО. – Ф.257, оп.2, спр.489, арк.3, 9.
- <sup>85</sup> Кузьма О. *Вказана праця.* – С.185.
- <sup>86</sup> *Obrona Lwowa. T.3.* – S.434.
- <sup>87</sup> Литвин М. *Столиця Західно-Української Народної Республіки // Львів. Історичні нариси.* – Львів, 1996. – С.347.
- <sup>88</sup> Див.: "Протоколи засідань Боевої Управи УСС": ЦДАВОУ. – Ф.4465, оп.1, спр.22, арк.34.
- <sup>89</sup> Діло. – 1918. – 10 листоп.
- <sup>90</sup> Стефанів Г. *За Львів // Український Скиталець.* – 1923. – Ч.9. – С.7–9; ЦДІАУ у Львові. – Ф.581, оп.1, спр.174, арк.7.
- <sup>91</sup> Кузьма О. *Вказана праця.* – С.195–196.
- <sup>92</sup> ДАЛО. – Ф.257, оп.2, спр.1723, арк.2; SAW. WBH XI 72. 1064. – K.4a.
- <sup>93</sup> Колянчук О., Литвин М., Науменко К. *Генералітет...* – С.146.
- <sup>94</sup> Biblioteka Jagiellońska. *Oddział starych druków i książek rzadkich. Zesp. Lwów. Listopad 1918.* – K.18.
- <sup>95</sup> Кузьма О. *Вказана праця.* – С.284.
- <sup>96</sup> *Obrona Lwowa. T.3.* – S.66–74.
- <sup>97</sup> Biblioteka Jagiellońska... *Naczelną Komendą Wojsk Polskich we Lwowie. Komunikat XIII.* – K.21.
- <sup>98</sup> Boruta-Spiechowicz M. *Walka o Lwów.* – S.48–49.
- <sup>99</sup> Кузьма О. *Вказана праця.* – С.290; Литвин М., Науменко К. *Українські січові стрільці.* – С.13–15.
- <sup>100</sup> Детальніше див.: "Щоденник листопадових боїв 1918 р." полковника Мончинського: ДАЛО. – Ф.257, оп.2, спр.1044; *Maczyński Cz. Boje lwowskie. T.1.* – Warszawa, 1921. – S.251.
- <sup>101</sup> *Maczyński Cz. Boje lwowskie. T.1.* – S.250–260; Sikorski W. *Odcinek Podzamcze // Obrona Lwowa. T.2.* – S.412–413; Kotik T. *Walki w dzielnicy Żółkiewskiej // Ibid.* – S.224.

- <sup>102</sup> Кузьма О. *Вказана праця.* – С.303.
- <sup>103</sup> Grabowski J. *Listopadowe boje o szkołę kadecką // Obrona Lwowa. T.2.* – S.144–153.
- <sup>104</sup> Кузьма О. *Вказана праця.* – С.316–318.
- <sup>105</sup> Див. тогочасну карту бойових дій: ДАЛО. – Ф.257, оп.2, спр.723, арк.2.
- <sup>106</sup> SAW. *Dziennik Rozporządzeń Ministerstwa Spraw Wojskowych. N 6. 27.XI. 1918 г.*
- Dekret Nr. 88.**
- <sup>107</sup> Польсько-українська угода про перемир'я від 17 листопада 1918 р. // ДАЛО. – Ф.257, оп.2, спр.487, арк.25–27, 55–59; SAW. WBH XI 60. – K.54–60.
- <sup>108</sup> Кузьма О. *Вказана праця.* – С.365–366.
- <sup>109</sup> *Obrona Lwowa. T.2.* – S.195.
- <sup>110</sup> Кузьма О. *Вказана праця.* – С.373; Вістник ДСВС. – 1918. – Ч.1.
- <sup>111</sup> AAN. *Kolekcja opracowań... – Sygn.58.* – K.26–30; SAW. WBH XI 60. – K.25–27.
- <sup>112</sup> Piłsudski J. *Pisma zbiorowe. T.IV.* – Warszawa, 1937. – S.87.
- <sup>113</sup> Roja B. *Legends i fakty.* – Warszawa, 1931. – S.128–133; Kraska-Karski T., Żurkowski S. *Generałowie Polski Niepodległej.* – S.21.
- <sup>114</sup> SAW. WBH XI 73. – Teka 5; *Obrona Lwowa. T.3.* – S.343; Кузьма С. *Листопадові дні.* – С.391.
- <sup>115</sup> Boruta-Spiechowicz M. *Walka o Lwów.* – S.51.
- <sup>116</sup> ДАЛО. – Ф.257, оп.2, спр.251, арк.9; спр.257, арк.1–7; спр.487, арк.55–59; спр.488, арк.37–38.
- <sup>117</sup> ЦДІАУ у Львові. – Ф.361, оп.1, спр.163, арк.29–30; Łukomski G., *Partacz Cz., Polak B. Wojna polsko-ukraińska...* – S.139; Кузьма О. *Листопадові дні.* – С.401.
- <sup>118</sup> Leiwand A. *Obrona Lwowa w Listopadzie 1918 roku // Rocznik Lwowski. 1993–1994.* – Warszawa, 1995. – S.21.
- <sup>119</sup> Łukomski G., *Partacz Cz., Polak B. Wojna polsko-ukraińska...* – S.139; Кузьма О. *Листопадові дні.* – С.401.
- <sup>120</sup> Łukomski G., *Partacz Cz., Polak B. Wojna polsko-ukraińska...* – S.140.
- <sup>121</sup> *Raport służbowy mjr. Zdzisława Trzeźniowskiego // Obrona Lwowa. T.1.* – S.352.
- <sup>122</sup> Schwarzenberg-Czerny J. *Sektor Bema // Obrona Lwowa. T.2.* – S.383–384.
- <sup>123</sup> Boruta-Spiechowicz M. *Walka o Lwów (1–22 listopada 1918) // Obrona Lwowa. T.1.* – S.55–57.
- <sup>124</sup> Луцький М. *Останні бої у Львові і відступ 21 листопада 1918 // Українська Галицька Армія. T.3.* – С.56–57.
- <sup>125</sup> ДАЛО. – Ф.257, оп.2, спр.121, арк.52; спр.–251, арк.3–9.
- <sup>126</sup> SAW. WBH XI 60. – K.37.
- <sup>127</sup> Цит. за: Литвин М., Науменко К. *Історія ЗУНР.* – С.66.
- <sup>128</sup> Кузьма О. *Листопадові дні.* – С.430–431.
- <sup>129</sup> ДАЛО. – Ф.257, оп.2, спр.257, арк.7–8; Cella J. *Ruski miesiąc. 1.XI–22.XI.* – S.120–129.
- <sup>130</sup> Leiwand A. *Obrona Lwowa...* – S.52.
- <sup>131</sup> Кузьма О. *Листопадові дні.* – С.419–421; Мороз В. *Україна в ХХ столітті // За вільну Україну.* – 1997. – 1 листоп.
- <sup>132</sup> Кузьма О. *Листопадові дні.* – С.430; Шанковський Л. *Українська Галицька Армія.* – С.104–105.
- <sup>133</sup> Умова між керівництвом жидівською міліцією у Львові (І.Фуш, І.Рейс) і Шефом штабу Війська Польського С.Лапінським // SAW. WBH XI 60. – K. 42–43.
- <sup>134</sup> Звіт командування Львівської бригади про випадки на жидівській дільниці у Львові у листопаді 1918 р. // SAW. XI 6. – K. 3–17.
- <sup>135</sup> Стахів М. *Західна Україна: Нарис історії державного будівництва та збройної і дипломатичної оборони в 1918–1923. Т. 4.* – С. 135–138.
- <sup>136</sup> З інформаційних рапортів Львівської бригади за 1919 р. // SAW. WBH

XI 49. – К. 122; Див. також: A history of Polish jewry during the revival of Poland. – New York: Stengold Publishers, 1990. – P. 223–325; Український скиталець. – 121. – Ч. 5. – С. 20; 1923. – Ч. 7. – С. 25–26.

<sup>137</sup> Podhorodecki Leszek. Dzieje Lwowa. – S.166.

<sup>138</sup> Leinwand A. Obrona Lwowa w Listopadzie 1918 r. – S.54; Mekarska-Kozłowska B. Posłannictwo kresowe Lwowa. – S.30.

<sup>139</sup> Filipow K. Nagrodzenie ordenem Virtuti Militare za walkę o niepodległość Polski i ukształtowanie granic II Rzeczypospolitej // Studia i materiały do historii wojskowości. XXXV. – Wrocław; Warszawa; Kraków, 1993. – S.258.

<sup>140</sup> Там само. – S.253–259.

<sup>141</sup> Nicieja S. Smentarz Obrońców Lwowa. – S.117, 253. Безпосередньо у листопадові дні загинуло 439 вояків і санітарів. Див.: Obrona Lwowa. Т.3. – S.455–459.

<sup>142</sup> Obrona Lwowa. Т.3. – S.455–459.

<sup>143</sup> Кузьма О. Листопадові дні. – С.429–430.

## РОЗДІЛ 4

# ВІЙСЬКОВЕ БУДІВНИЦТВО ЗУНР. ОРГАНІЗАЦІЯ ГАЛИЦЬКОЇ АРМІЇ ТА ВІЙСЬКА ПОЛЬСЬКОГО

### 4.1. ВІЙСЬКОВО-МОБІЛІЗАЦІЙНА ДІЯЛЬНІСТЬ УРЯДУ І ДЕРЖАВНОГО СЕКРЕТАРІАТУ ВІЙСЬКОВИХ СПРАВ

Важливою складовою і запорукою державотворення завжди були босездатні національні збройні сили. Отож закономірно, що створення власної армії стало одним із найважливіших завдань уряду і парламенту молодій Західно-Українській Народній Республіки. Ця проблема набувала особливого значення ще й тому, що вже від Першолистопадового зриву ЗУНР мусила захищати свою незалежність й була втягнута у кровопролитну українсько-польську війну.

Зрозуміло, що військове будівництво було пов'язане з великими фінансовими і організаційними труднощами і проходило у вкрай несприятливих міжнародних умовах. На відміну від щойно утворених після розпаду Австро-Угорської імперії держав – Польщі, Угорщини, Чехо-Словаччини, які вже мали національні адміністративні, апаратні і збройні формування в особі вишколених легіонів, українці були цього позбавлені. Державне і, що особливо важливо, військове будівництво Польщі здійснювалося при активній допомозі могутніх країн Антанти, тоді як українцям довелося покладатися на власні сили. Допомога з боку Наддніпрянської України, що безперервно протистояла інтервенції армій більшовицької Росії і генерала А.Денікіна, була недостатньою і мало вплинула на хід війни. На жаль, керівництво новоутвореної української держави виявилось неготовим до затяжної збройної боротьби із значно сильнішим західним сусідом, недооцінено й опір боку польського населення краю. Воно наївно покладалося на проголошене президентом США В.Вільсоном і підтримане Антантою право націй на самовизначення, декларативні заяви Паризької мирної конференції і тому сподівалося, принаймні на першому етапі, обійтися створенням військових формувань на добровільній основі. Зокрема, серед прихильників такої хибної концепції був навіть президент ЗУНР Євген Петрушевич, людина високоінтелектуальна, толерантна, демократична.

Бої у Львові і Перемишлі, захоплення поляками Засяння змусили Українську Національну Раду у перші дні листопада 1918 р. звернутись

до колишніх українських старшин і стрільців австрійської армії із закликом добровільно поповнити лави збройних захисників держави<sup>1</sup>. 5 листопада Національна Рада оприлюднила знаменитий заклик “Під оружжя!”. У ньому зазначалося, що агресивній Польщі необхідно протиставити “передовсім своє військо, національну армію”. Однак, замість оголошення мобілізації, до війська закликалися добровольці: “Кому тільки доля Рідного Краю лежить на серці, кому не байдуже щастя дітей і внуків, хто не хоче панщини, але бажає собі справедливого ладу без хлопа і пана, хто не хоче жити більше в неволі, темності і убожестві, бути визискуваним і поштуркованим, той зараз як стій пристане до українського війська”<sup>2</sup>. Всупереч твердженням деяких істориків про великий вплив українців-добровольців у перші ж дні війни<sup>3</sup>, слід зазначити, що організаційне творення Галицької армії у листопаді йшло мляво. Про це, зокрема, свідчить чисельність українського війська у Львові. Незважаючи на величезні зусилля командувачів Д.Вітовського, Г.Коссака, Г.Стефаніва стягнути військові сили, 21 листопада 1918 р. їх чисельність становила 3305 старшин і стрільців, з них близько 2000 мав полк УСС і лише близько 1300 складала вояки-добровольці<sup>4</sup>. Позатим у 6-тисячному гарнізоні Львова було щонайменше 3 тис. вояків-українців. На жаль, до лав захисників української столиці вступив лише кожен другий-третій<sup>5</sup>.

Кардинальні заходи військового будівництва започаткував Державний Секретаріат Військових Справ (створений 9 листопада 1918 р.) на чолі з полковником Д.Вітовським. Його першим розпорядженням від 13 листопада нарешті проголошувалася часткова мобілізація здатних до служби чоловіків 1883-1900 рр. народження, які були демобілізовані з австро-угорської армії<sup>6</sup>. Однак, мобілізаційні можливості регіону виявилися обмеженими, на що були цілком об’єктивні причини. Насамперед, сотні тисяч українських вояків все ще знаходились далеко від рідних теренів – у складі збройних сил Австро-Угорщини. Слід зазначити, що у цисарській армії з українців формувалися не лише курені, полки, але й навіть дивізії. За свідченням військового історика Л.Шанковського протягом 1914–1918 рр. діяло 19 піхотних і стрілецьких, 5 кінних і 7 гарматних полків, 8 піхотних дивізій, 8 гарматних бригад, в яких українці становили 60-80%. Здебільшого вони воювали на віддалених італійському, сербському та албанському фронтах. Зокрема, там дислокувалися 14 піхотних і стрілецьких, усі кінні і гарматні полки, піхотні дивізії і гарматні бригади<sup>7</sup>. Під час катастрофічної поразки австрійської армії на італійському фронті наприкінці жовтня 1918 р. у полон потрапило більше 100 тис. українських вояків, які були виключені, таким чином, із українських визвольних змагань. Лише 1-й полк Українських Січових Стрільців, який прибув з Чернівців до Львова і став зав’язком регулярної Галицької армії та 90-й піхотний, що пробився невдовзі з-під Одеси, були використані в українсько-польській війні, тоді як поляки мали змогу виставити навіть вишколену 60-тисячну армію генерала Ю.Галлера.

Важливою причиною обмеження мобілізаційних можливостей стала господарська руїна й демографічні зміни, що сталися внаслідок битв

Першої світової війни, які точилися безперервно на землях Галичини й Буковини майже чотири роки.

Зауважимо, що значна частина дорослого населення (найменше 600–800 тис. осіб)<sup>8</sup> була примусово виселена або депортована австрійськими і російськими властями. Внаслідок браку зброї, амуніції, обмундирування не використовувалися й наявні людські резерви. Зокрема під час Чортківської офензиви з цієї причини командувач УГА генерал О.Греків змушений був відрядити до Вишколу або по домівках близько 90 тис. добровольців<sup>9</sup>. Негативно відбилосся на формуванні збройних сил і місячне запізнення проголошення мобілізації, зволікання аграрної реформи, що гальмувало мобілізаційний процес серед селянства, яке складало більшість армії. Таким чином, у результаті об’єктивних і суб’єктивних причин, військове будівництво здійснювалося сповільненими темпами. Відтак чисельність армії не відповідала загальновизнаним нормам (8–10%) щодо кількості населення воюючої держави. Тому із “планових” 320–400 тис. вояків у бойових лавах Галицької армії нараховувалося лише 100 тис., що становило близько 4% населення.

Значною перешкодою розбудови армії став брак старшин, особливо вищих рангів. Як згадувалося, більшість старшин-українців перебувала на фронтах світової війни, тому в розпорядженні військового командування були головно запасні старшини із недостатньою фаховою підготовкою. Згідно з розпорядженням військового міністерства лише у січні 1919 р. до служби в Галицькій армії зобов’язано колишніх офіцерів цисарської армії, цивільних службовців ЗУНР<sup>10</sup>.

Отож лише через два-три місяці війни командний склад Галицької армії нарешті поповнили старшини-фронтовики (полковники В.Курманович, К.Слюсарчук, М.Тарнавський та ін.), а також старшини Наддніпрянської і Австрійської армій, переважно німці за походженням. Усі вони зіграли важливу роль у військовому будівництві. “В короткім часі правительство зорганізувало поважну, коло 100000-ну армію, – писав у спогадах Михайло Лозинський. – Перші основи під цю організацію поклав Державний секретар військових справ Дмитро Вітовський і його співробітники, українські старшини австро-угорської армії і Українських Січових Стрільців. В подальшій праці брали участь також нечисленні старшини австро-угорської армії німецької народности, які за часів Австрії служили в українських частинах і тепер рішилися разом з ними служити українській державі як її громадяни. З огляду на недостачу українських військових старшин з вищою військовою освітою вони стали цінним набутком для української армії”<sup>11</sup>.

Зазначені несприятливі умови, в яких здійснювалося військово-будівництво і творення Галицької армії, її бойових груп насамперед компенсувалися високими моральними якостями старшин і стрільців, їх національною свідомістю, патріотизмом. Загальновизнаним і головним будівничим збройних сил ЗУНР став Державний Секретаріат Військових Справ на чолі з полковником Д.Вітовським.





Схема 8. ДЕРЖАВНИЙ СЕКРЕТАРІАТ ВІЙСЬКОВИХ СПРАВ  
ЗУНР У 1918–1919 рр.

Створений в умовах війни 9 листопада 1918 р. Державний Секретаріат Військових Справ (ДСВС) став важливим осередком державотворення молодого ЗУНР. Адже на нього були покладені відповідальні завдання: творення збройних сил, організація військової адміністрації, мобілізація і вишкіл поповнення, підготовка командних кадрів, матеріально-технічне забезпечення армії для ведення війни. Структура ДСВС у цілому відповідала організації військового міністерства Австро-Угорщини. Відповідно своїх функцій у його складі створено 18 відділів, які очолили досвідчені референти (див. схему 8)<sup>12</sup>. Державний секретар полковник Д. Вітовський був підзвітний безпосередньо Українській Національній Раді, її президенту Є. Петрушевичу. Його заступником став 29-літній уродженець підльвівських Лисинич, один із керівників Першолистопадового зриву отаман Петро Бубела (розстріляний органами ДПУ 1934 р. в Одесі).

Відділи ДСВС очолили здібні і працьовиті у більшості молоді галицькі старшини. Вони виконували величезний обсяг організаційно-пропагандистської роботи у розбудові збройних сил республіки. Брак досвіду і фахової підготовки вони компенсували невтомною працею і сумлінним відношенням до своїх функціональних обов'язків. Розглянемо діяльність найбільш важливих відділів.

Загальний відділ під керівництвом сотника Володимира Тимцюрака готував законодавчі акти, накази по збройних силах. Зокрема, ним були опрацьовані і видані: Розпорядок від 13 листопада про часткову мобілізацію колишніх вояків австро-угорської армії 1883–1900 рр. народження, розподіл країни на військові області і округи. Згідно з розпорядком ДСВС на території республіки розпочато творення 3 обласних, 12 окружних і 60 повітових команд (більш детально див. "Окружні військові команди")<sup>13</sup>.

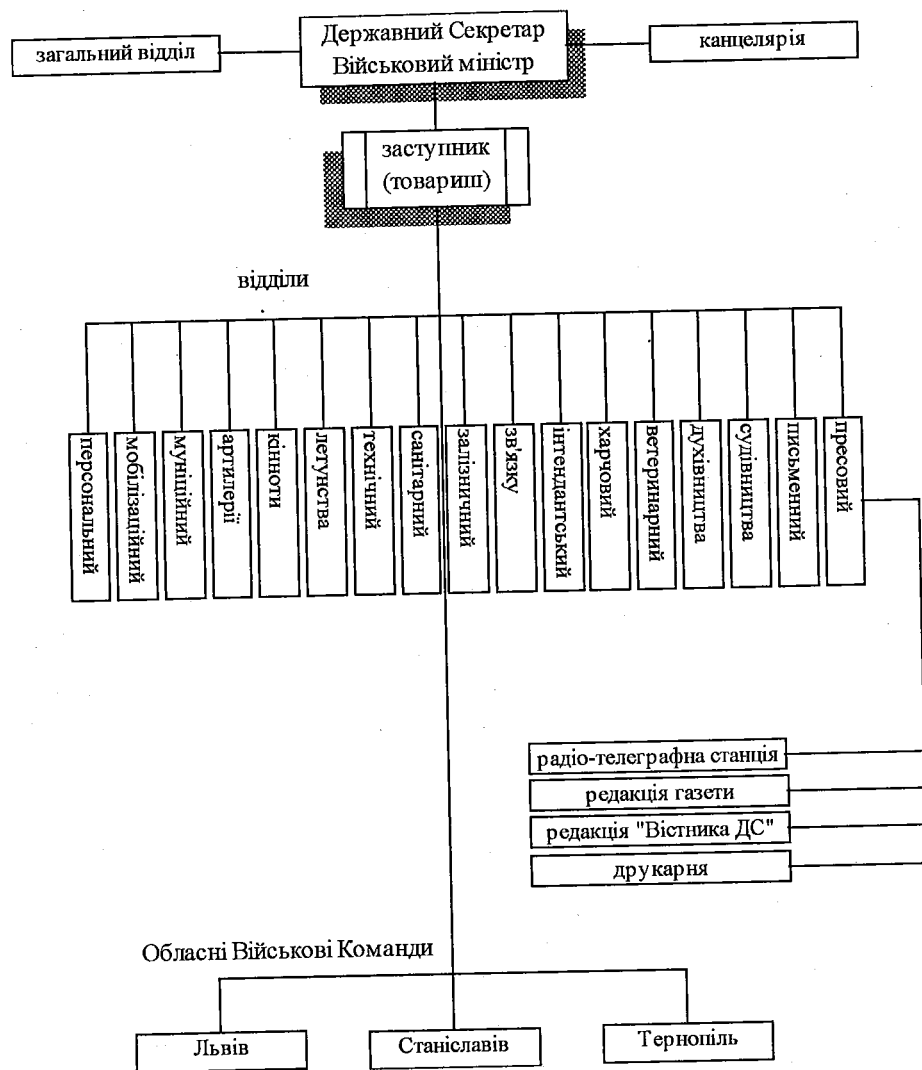
Того ж дня Секретаріат упровадив затверджену Українською Національною Радою Військову Присягу: "Присягаю торжественно всемогутньому Богу – повинуватися вірно і слухняно ЗУНР, її верховній владі, її правительству, її армії, як також всім її керманічам і всьому її начальству, їх поважати та захищати. Їх прикази та розпорядження у всякій службі виконувати, проти кожного ворога, хто-небудь ним був би і де тільки воля її верховної влади вимагатиме на водах, на сушах, у повітрі, в день і вночі, у боях, у наступках, сутичках і всякого роду підприємствах, словом на кожному кроці, в кожному випадку хоробро і мужньо боротися, наших військ, прапорів і озброєння в ніякому випадку не покидати, з ворогом ніколи в найменшій порозуміння не входити, завжди так вестися, як цього воєнні закони вимагають та як чесним воїнам личить, і в цей спосіб в чести жити й умирати. – Так нам, Боже, допоможи – Амінь"<sup>14</sup>.

Розпорядком від 15 грудня 1918 р. старшини, підстаршини і стрільці Галицької армії підвищувалися у званні на ступінь, порівняно з тим, що мали в австро-угорському війську. 4 лютого 1919 р. впроваджено порядок організації Духівництва українського війська. Видано також Розпорядки про впровадження польових судів при Окружних Військових Командах (28 січня 1919 р.), про Залізничну військову управу (2 лютого 1919 р.).

4 квітня 1919 р. опубліковано наказ про встановлення військових винагород. Зокрема впроваджувалися наступні бойові нагороди:

- Орден "Оборонців Львова", розроблений полковником М.Мариневичем і стрілецьким маляром поручником УСС І.Іванцем у листопаді 1918 р. Орден мав три класи: Перший – Великий Хрест для вищого командного складу, Другий – Командирський Хрест для командирів військових частин і підрозділів і Третій – Лицарський Хрест – для вояків і цивільних.
- Орден "Тризуб за хоробрість", мав чотири класи – золотий, срібний, бронзовий і залізний.
- Медаль "За заслуги", мала теж чотири класи (золота, срібна, бронзова і залізна). Її художній макет розробили І.Іванець, М.Бринський.

Крім того, впроваджувалися медаль "За поранення" двох ступенів, Хрест для духовників двох класів – золотий і срібний<sup>15</sup>.

Важливу роль у військовому будівництві відігравав Персональний відділ під проводом молодого, але досвідченого фронтовика сотника Василя Панчака. Він займався проблемами комплектування частин Галицької армії та інших тилових військових формацій старшинами, підстаршинами і стрільцями, розробив систему проходження служби старшинами, готував накази про підвищення їх у військових званнях. Зокрема за період війни відділ підготував щонайменше 11 наказів, якими здійснено близько 3500 підвищень у званнях. Вони регулярно публікувались у Віснику ДСВС<sup>16</sup>.

За пропозицією відділу Держсекретаріат запровадив схвалені Національною Радою такі військові звання:

- стрільці – стрілець, старший стрілець, вистун;
- підстаршини – десятник, старший десятник, булавний старший десятник, підхорунжий;
- молодші старшини – хорунжий, четар, поручник, сотник;
- вищі старшини – отаман, підполковник, полковник;
- генерали – генерал-четар, генерал-поручник, генерал-сотник<sup>17</sup>.

Для старшинського складу встановлено термін служби у званні, після якого надавалося право на підвищення. Зокрема, у період війни він становив: для хорунжого – 6 місяців, четаря, поручника – 2 роки, сотника – 3 роки, отамана – 1, підполковника – 1 рік. За особливі бойові заслуги наступне військове звання надавалося достроково<sup>18</sup>.

Розпорядженням ДСВС від 5 грудня 1918 р. військовикам впроваджено грошові оклади. Зокрема, стрілець щоденно отримував 50 сотиків, вистун – 1 корону, старший десятник – 2,5 корони. Старшинам встановлено щомісячні оклади: хорунжому – 200, поручнику – 300, полковнику – 560 корон. Передбачалась виплата пенсій.

Відповідно військових звань за участю Персонального відділу ДСВС впровадив відзнаки.

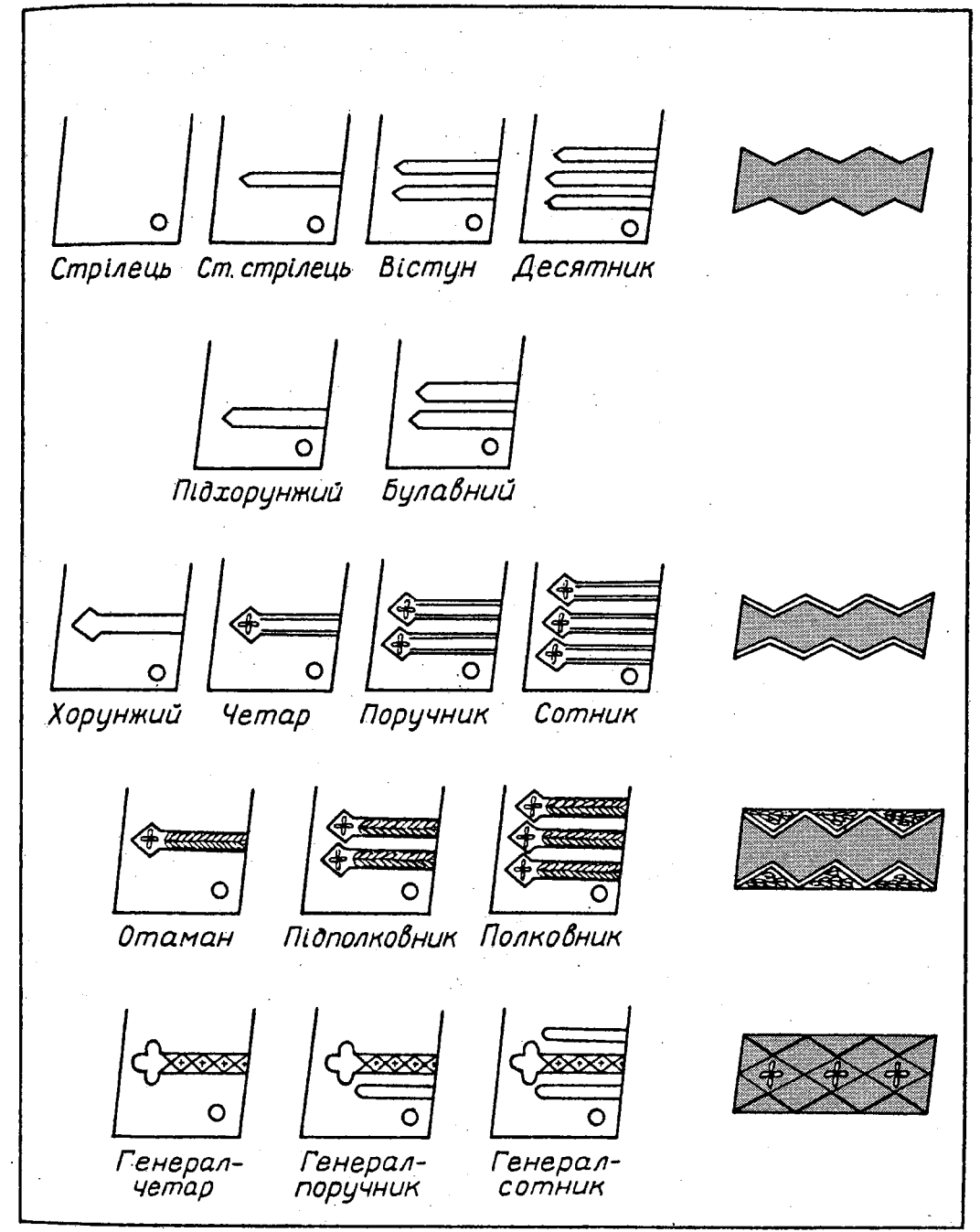

Відзнаки Української Галицької Армії

Згідно з розробленим відділом положенням, право присвоювати молодші старшинські звання хорунжого і четаря надавалося Окружним Військовим Командам. Наступні військові звання присвоював уже ДСВС.

Чи не найскладнішою проблемою Держсекретаріату і його Персонального відділу був добір командирських кадрів. Уже 16 листопада 1918 р. ДСВС наказав усім окружним і повітовим Військовим Командам взяти на облік усіх старшин-українців і негайно мобілізувати. Як вже зазначалося, Галицькій армії постійно, а особливо в період становлення, бракувало досвідчених українських старшин. Доцільно зауважити, що на 1000 офіцерів австрійської армії українців було лише 2, а поляків – 27<sup>19</sup>. Навесні 1919 р. в УГА служили 1412 старшин усіх рангів, тобто один на 70 вояків, а це було набагато менше норми<sup>20</sup>.

Насамперед не вистачало командних і штабних офіцерів вищої ланки. Тож генеральські посади командирів корпусів і бригад займали старшини від сотника до полковника. Якщо польська армія мала на Галицькому фронті навесні 1919 р. близько 30 генералів, то в українській служило тільки два генерали-наддніпрянці. За таких умов ДСВС сміливо використовувало офіцерів-добровольців з Наддніпрянської та Австрійської армій, які мали, як правило, вищу військову освіту, фронтний досвід і довели щире бажання вірно служити українській справі. Серед них відзначимо наддніпрянців: генерала Михайла Омеляновича-Павленка, полковників Євгена Мишківського, Івана Омеляновича-Павленка, Миколу Какуріна, отаманів Андрія Долуда, Кирила Карася. Зголосилися служити в УГА й одразу ж були призначені на високі командні і штабні посади не менше 40 німців<sup>21</sup>, старшин австрійської армії, зокрема Арнольд Вольф, Вільгельм Льобковіц, Альфред Бізанц, Альфонс Ерле, Франц Тінкль, Карл Шльоссер, Альфред Шаманек, Фердинанд Льонер, Густав Ціріц та інші<sup>22</sup>. До того ж серед останніх було чимало уродженців Галичини та Буковини (А.Бізанц, Г.Кох, А.Шаманек, С.Байгерт, Ф.Лянґ) або тих, хто служив в українських полках чи на Прикарпатті. У старшинському корпусі УГА служили також австрійяки, німці, євреї, чехи<sup>23</sup>.

Мобілізаційний відділ насамперед організував призов до війська і поповнення частин. Ним керував уродженець с.Струсів на Тернопільщині 32-річний отаман УСС Никифор Гіряк (згодом директор Тернопільської гімназії, організатор Братства УСС у США, помер 1962 р. у Клифтоні). Відділ тісно співпрацював з окружними Військовими Командами, на які було покладено виконання указу від 13 листопада 1918 р. про частковий призов до війська, згодом закону про обов'язкову військову службу всього українського населення. Що ж до представників національних меншин, то вони вступали до війська лише на добровільних засадах. Від служби звільнялися також сини, на утриманні яких були непрацездатні батьки, сироти, самостійні управителі господарств, працівники державних підприємств, залізниць і державних органів, які забезпечували життєдіяльність армії.

Мобілізаційний відділ підтримував тісний зв'язок з Віденською Збірною станицею, яка була заснована з ініціативи Є.Петрушевича 4 листопада

1918 р. на базі Збірної станиці Легіону УСС. Її очолювали Д.Катамай і А.Варивода, зусиллями яких через Закарпаття до Стрия надходили військовими ешелонами сотні і курені, сформовані у Відні із поворотців з італійського та сербського фронтів і таборів військовополонених з Італії. Через станицю до Галицької армії прибували добровольці – старшини австрійської армії.

Важливу функцію виконував муніципальний відділ під проводом енергійного сотника УСС Семена Магаляса. Він відповідав за постачання озброєння. На жаль, великі запаси австрійської зброї і набоїв, військової техніки у Львові та Перемишлі потрапили до поляків. А спеціалізованих підприємств оборонної промисловості у Галичині фактично не існувало. Тільки завдяки невтомній праці старшин муніципальних відділів ДСВС та військових формувань було зібрано й озброєння і військове майно, залишене австро-угорськими та російськими військами. І з великими труднощами було придбано у Чехо-Словаччині та Угорщині в обмін на нафтопродукти. Немало гармат, літаків, стрілецької зброї та боєприпасів поставила Українська Народна Республіка<sup>24</sup>. Організовувалася ревізіція зброї у австро-угорських військових частинах, які поверталися через Галичину з Наддніпрянської України. Але протягом усієї війни, а найбільше на кінцевому етапі, армії бракувало зброї та боєприпасів, і це призводило до військових невдач, зокрема не дозволило переможно завершити знамениту Чортківську офензиву влітку 1919 р.

Письменний відділ під орудою відомого організатора сокільського руху в Галичині, четаря УСС, професора Івана Боберського укладав словники української військової термінології і спеціальної лексики. Члени відділу започаткували створення військового картографічного інституту, видання топографічних карт ЗУНР. Водночас у відділі було розроблено проєкт однострою УГА, в основу якого взято січовий однострій авторства поручника Льва Лепкого.

Велику агітаційно-пропагандистську роботу виконував Пресовий відділ під проводом четаря Нестора Гаморака. Складовою частиною відділу стала редакція тижневого часопису УГА "Стрілець" у Тернополі, а згодом у Ходорові на чолі з талановитим стрілецьким письменником, уродженцем села Жулинці на Золочівщині Василем Пачовським. За сприяння відділу видавалися армійські часописи "Козацький голос" (Перший галицький корпус), "Стрілецький шлях" (Третій корпус), "Золочівське слово" (Золочівська ОВК, редактор – старшина УСС, поет і мистецтвознавець Микола Юлубець), а також "Вісник Державного Секретаріату Військових Справ" (виходив з 1 грудня 1918 до травня 1919 р.)<sup>25</sup>. За допомогою радіо-телеграфної станції відділ отримував інформацію зі всього світу, а від Начальної Команди Галицької Армії – фронтіві повідомлення, на основі яких оперативно готував звіти для преси.

Вагомий внесок у розбудову збройних сил ЗУНР робили інші відділи ДСВС, зокрема артилерії (референт сотник Роман Щипайло), летунства (сотник УСС Петро Франко), кіноти (поручник Олександр Галицький), судівництва (отаман Омелян Підляшецький), технічний (сотник Володимир

Шухевич), зв'язку (сотник Роман Білинський), залізничний (сотник УСС Юліан Буцманюк), інтендантський (сотник Гриць Герасимович), харчовий (поручник Олекса Черкавський), духівництва (сотник о. Микола Їжак), санітарний (отаман Роман Білас), ветеринарний (сотник Євген Бородієвич)<sup>26</sup>, а також канцелярія ДСВС, останнім шефом якої був генерал австрійської армії Густав Ціріц (пізніше начальник штабу УГА, замордований 1920 р. у московській Луб'янці).

Державний Секретаріат Військових Справ очолювали: полковник Дмитро Вітовський (9 листопада 1918 р. – 13 лютого 1919 р.), полковник Віктор Курманович (16 лютого – 9 червня 1919 р.). Після проголошення Диктатури 9 червня 1919 р. ДСВС було розв'язано, а його функції перебрати Військова Канцелярія Диктатора Є. Петрушевича і Начальна Команда Галицької Армії. Осідком ДСВС по чергово були Львів (9–22 листопада 1918 р.), Тернопіль (22 листопада 1918 р. – 2 січня 1919 р.), Станіславів (2 січня – 24 травня 1919 р.), Бучач (25 травня – 8 червня 1919 р.).

Оцінюючи діяльність ДСВС, історик Сидір Ярославин лаконічно зауважив: «В найбільший уряд розвинувся Секретаріат військових справ»<sup>27</sup>. Очевидець і дослідник тих подій Мирон Заклинський відзначив: «З усіх Секретаріатів найкраще працював у Тернополі Військовий. Він мав уже зорганізовані потрібні реферати, завдяки пильній, невмирущій праці Вітовського»<sup>28</sup>.

Отож завдяки наполегливій, цілеспрямованій, дійсно героїчній діяльності полковника Д. Вітовського і старшин Державного Секретаріату Військових Справ у неймовірно складних умовах українсько-польської війни була створена боєздатна Галицька Армія, яка протягом майже дев'яти місяців протистояла збройним силам відродженої Другої Речі Посполитої.

## 4.2. ОКРУЖНІ ВІЙСЬКОВІ КОМАНДИ

Наказом Державного Секретаря Військових Справ ЗУНР полковника Д. Вітовського від 13 листопада 1918 р. створено обласні, окружні, повітові Військові Команди, які зіграли виняткову роль у розбудові Галицької Армії. Власне тоді територія країни була поділена за наступною схемою:

### I. Область Львів

1. Округа Львів (повіти Львів, Сокаль, Жовква, Городок, Рудки).
2. Округа Перемишль (Перемишль, Мостиська, Добромиль, Лісько, Сяник, частина пов. Березів).
3. Округа Рава-Руська (Рава-Руська, Ярослав, Яворів, Чесанів).
4. Округа Самбір (Самбір, Старий Самбір, Турка, Догобич).

### II. Область Станіславів

1. Округа Станіславів (Станіславів, Богородчани, Надвірна, Товмач, Городенка).
2. Округа Стрий (Стрий, Жидачів, Сколе, Долина, Калуш).
3. Округа Коломия (Коломия, Печеніжин, Косів, Снятин).
4. Округа Чернівці (Чернівці, Кіцмань, Заставна, Вашківці, Серет, Вижиця, Сторожинець).

### III. Область Тернопіль

1. Округа Тернопіль (Тернопіль, Збараж, Скалат, Терехів).
2. Округа Золочів (Золочів, Радехів, Кам'янка-Струмилова, Броди).
3. Округа Чортків (Чортків, Бучач, Гусятин, Борщів, Заліщики).
4. Округа Бережани (Бережани, Бібрка, Перемишляни, Рогатин, Підгайці)<sup>29</sup>.

Згідно з цим Розпорядком у республіці створювалися 3 обласних, 12 окружних і 60 повітових Військових Команд. Але вже у перші тижні війни їх кількість суттєво зменшилася. Зокрема вже у листопаді були окуповані супротивником місто Львів, повіти Перемишль, Сяник, Добромиль, Чесанів, Березів, Лісько, Ярослав, а повіти Львів, Городок, Рава-Руська, Сокаль, Мостиська, Рудки опинилися у фронтівій смузі, у зоні безперервних боїв. Тоді ж таки румунське військо повністю окупувало округу Чернівці. Це великою мірою обмежило мобілізаційні резерви республіки і змусило ДСВС вже у грудні 1918 р. взяти на себе, минаючи обласні, керівництво діяльністю Окружних Військових Команд, які стали центральними і найбільш ефективними структурами розбудови Галицької армії. На них-бо були покладені надзвичайно важливі завдання:

- мобілізація, вишкіл новобранців, формування бойових частин і підрозділів для фронту;
- підготовка старшинських і підстаршинських кадрів різних родів зброї, у відповідних навчальних структурах ОВК;
- охорона запілля, збереження громадського порядку в тилу;
- виявлення, збір та охорона військового й державного майна та комунікацій;
- охорона цивільного населення і боротьба зі шпигунами й диверсантами.

Відповідно до своїх завдань Окружні Військові Команди мали в штаті команданта, його заступника, штаб, референтів (мобілізаційний, зв'язку, стаційний та ін.), військового капелана. До складу ОВК входили військові структури: Кіш – запасний курінь піхоти, який вишколював протягом кількох тижнів стрільців, Кіш запасного гарматного полку (готував відповідно гарматників), Вишкіл, булавна сотня, команда міста, команда жандармерії, команда міліції, Окружний військовий суд (див. схему 9).



Схема 9. ОКРУЖНА ВІЙСЬКОВА КОМАНДА ГАЛИЦЬКОЇ АРМІЇ

ДСВС постійно опікував Окружні Військові Команди, надавав їм інформаційну допомогу, укомплектовував їх найбільш здібними старшинами. Зокрема, тільки наказом від 31 січня були іменовані та підвищені у званні 114 старшин Окружних Військових Команд. У розпалі боїв за Львів 18 листопада 1918 р. полковник Вітовський залишив столицю і об'їхав майже всі військові округи. Зокрема, він побував у Тернополі, Станіславові, Стрию, Золочеві, Чорткові, Коломиї, провів наради зі старшинами військових команд щодо їх діяльності, поповнення командними кадрами, матеріального забезпечення.

У найбільш складних умовах діяли військові команди області Львів, яка з перших днів українсько-польської війни була охоплена бойовими діями. Зокрема, вже на початку листопада західну частину Рава-Руської округи зайняли польські війська, а 27 листопада після 22-годинного бою група майора Вечоркевича захопила повітовий центр. Отож команданту округи енергійному і здібному отаману УСС Володимиру Стафіняку і його старшинам довелося у ході боїв проводити мобілізацію, формувати сотні і очолювати їх. Організувати в цих умовах штабні структури не вдалося, але отаман В.Стафіняк створив боєздатну групу, яка успішно відбивала натиск поляків, неодноразово атакувала Раву-Руську і невдовзі стала ядром 6-ї Равської бригади УГА. Новий командант округи поручник УСС Олександр Перфецький переніс осідок до Угніва, а потім до Жовкви. Окружну Військову Команду у Жовкві очолив 42-річний отаман УСС Іван Коссак. Цей досвідчений старшина пройшов через горнило світової війни й був братом командувача українськими військами у Львові полковника Г. Коссака. 6 листопада він прибув до Жовкви як командант повітової Військової Команди, за кілька днів підібрав здібних помічників, серед яких здебільшого були старшини, що пройшли фронтний вишкіл у Легіоні УСС: поручники Ярослав Пастернак (згодом видатний вчений-археолог), Юрій Шумський, Олекса Яблонський (командант Кошу), четарі Володимир Балицький, Олександр Венгринович та ін. 10 листопада І.Коссак оголосив мобілізацію. Буквально за два тижні він сформував чотири сотні у групу поручника В.Секунди під Раву-Руську, а кращу сотню – 150 вояків вже 12 листопада відправив у Львів<sup>30</sup>.

У зв'язку з розширенням масштабів війни Держсекретаріат ухвалив проведення другої мобілізації. 12 грудня отаман І. Коссак видав відповідний наказ і механізми його виконання. Коли ж 8 січня 1919 р. сильна польська група полковника Кулінського пробивалася через Жовкву до Львова, формування Окружної Військової Команди взяли активну участь у цих боях. Саме тоді був важко поранений командант І.Коссак. Слід відзначити діяльність команди міліції та жандармерії ОВК. "Люди, які приїхали до Жовкви з Перемишля, Тернополя та Станіславова, – писала Жовківська газета "Україна", – завляють, що у Жовкві найбільший лад зі всіх повітів, всіх дивує лад, спокій, порядок і карність"<sup>31</sup>. Успішна діяльність Окружної Військової Команди у Жовкві, яка знаходилася на важливому стратегічному напрямку польського командування Рава-Руська-Львів, зміцнювала північне крило українського фронту.

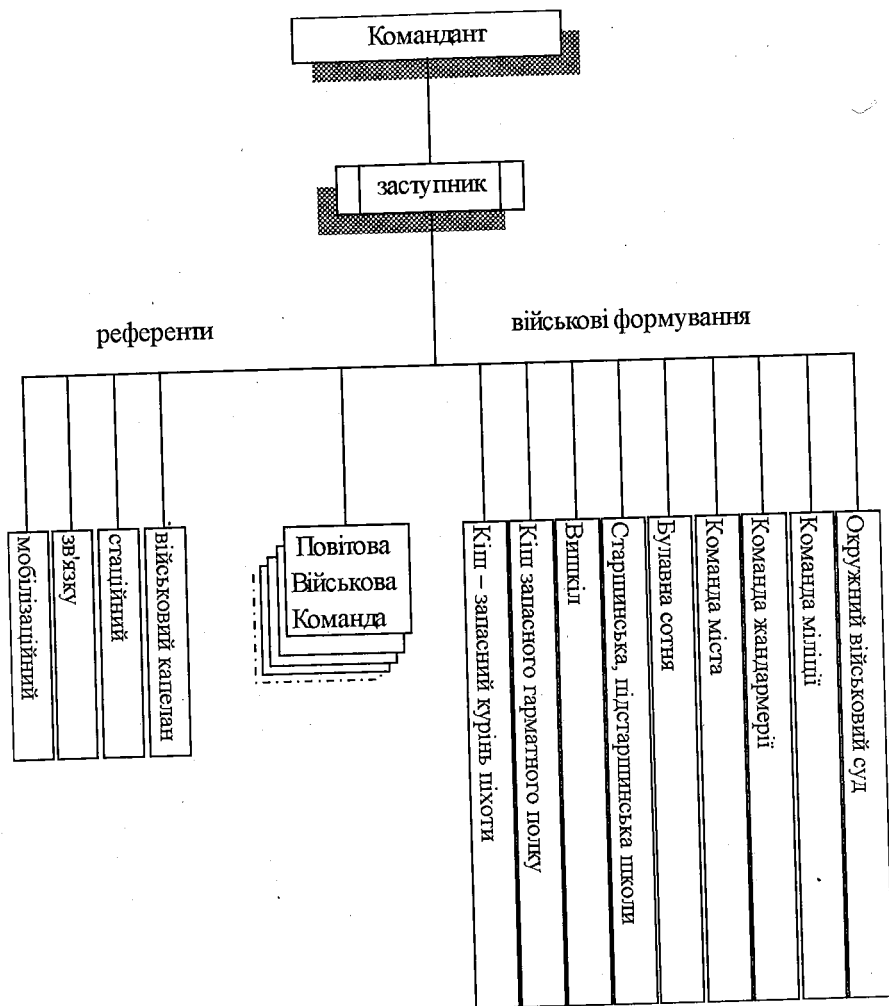
Плідно діяла створена ще 1 листопада четарем Василем Тибінкою Повітова Військова Команда у Щирці, яка однією з перших сформувала і надіслала до Львова сотню вояків-добровольців. Згодом у її складі служили поручник Ананій Степанів (брат української героїні хорунжої УСС Олени Степанівни, загинув у бою під Журавно 25 травня 1919 р.), який сформував Кіш – запасний курінь і відбув з ним на фронт, а також ініціативний поручник Володимир Гериневич. З перших днів листопада 1918 р. активно працювали для зміцнення армії повітові команди Львівської округи в Комарно (командант – поручник Гриць Тершаковець), Рудках (поручник Зеновій Кульчицький), Сокалі (сотник Володимир Охрим). У складних прифронтових умовах діяла Окружна Військова Команда в Самборі під командуванням сотника Михайла Мельника. У її складі та в повітових командах служили отамани Іван Грабовенський (Дрогобич), Амброзій Вітошинський, сотники Мацієвич (Старий Самбір), Віктор Петрикевич, поручники Іван Гринчук, Петро Прибитківський, Осип Гурко, Гриць Гурко (Турка), четарі Іван Рибак, Теофіль Кульчицький, Юліан Щипайло (санітарний референт), Микола Терлецький та ін. Організаторські здібності проявив сотник Іван Молящий, який на базі 22-го полку піхоти австрійської армії створив взірцевий Кіш – полк імені славетного земляка гетьмана П.Сагайдачного. Вже 28 листопада він сформував і надіслав на фронт дві боєздатні сотні, а 8 грудня – курінь під командуванням поручника Г.Турка. Всього було створено чотири стрілецьких курені для бойових груп “Лютовиська” і “Рудки”, які відзначались високими бойовими якостями. Зокрема, курінь під командуванням сотника Осипа Станіміра (згодом командира бригади УГА, помер 1971 р. у Торонто). На початку лютого 1919 р. при Самбірській ОВК засновано Старшинську піхотну школу, яку очолив отаман Генерального штабу австрійської армії чех Антон Виметаль (згодом командир бригади УГА)<sup>32</sup>.

*Окружні Військові Команди областей Станіславів і Тернопіль* діяли у більш сприятливих умовах запілля і, безумовно, були краще організовані і матеріально забезпечені. Насамперед, слід відзначити Станіславівську ОВК на чолі уродженцем Сокаля досвідченим старшиною, першим командантом Легіону УСС отаманом Теодором Рожанковським (пізніше військовий аташе УНР в Празі, емігрував до США). Зусиллями команданта і його старшин, насамперед отаманів Олекси Гурбача, Миколи Русина, Отто Вільке, поручників Михайла Гурдинського, Івана Голембйовського (організатора Першолистопадового зриву в Жидачеві), Матвія Яремчука на базі колишніх австрійських 28-го і 58-го піхотних полків сформовано два Коша – запасні стрілецькі полки, які за короткий час вишколили і скерували на фронт три повнокровних курені. Згідно зі штагом у Станіславові засновано кінний і гарматний запасні полки, навчальний полк зв'язківців, а також старшинську гарматну школу і залізничний курінь. Крім того, у тимчасовій столиці ЗУНР дислокувався Кіш УСС під командуванням сотника Богдана Герасиміва, який ще в листопаді сформував і спрямував до Львова 3-й курінь для полку УСС. Його очолював поручник Сократ Іваницький.

Чи не найактивнішою і чисельнішою стала *Стрийська ОВК*, якою з 10 листопада 1918 р. командував полковник Гриць Коссак, згодом генерал Володимир Генбачів, який прибув з Армії УНР. Спільно з ним плідно працювали недавній підполковник Генерального штабу австрійської армії угорець Йосип Папп де Яноші Лайош (згодом шеф штабу Другого корпусу), отамани Володимир Котович і Омелян Ключ, сотники Лука Турчин (пізніше – референт НКГА), Володимир Варивода, Осип Войтечко, Омелян Колодницький (загинув у серпні 1920 р. на Соловках), поручники Михайло Бандрівський, Михайло Бобанич, Лев Балицький (Жидачів), Никола Сабат (Сколе), Іван Щирба (Долина), Василь Коссак (брат командира ОВК), Петро Милович та ін. На базі колишнього австрійського 33-го полку стрільців було створено Кіш – запасний стрілецький полк ім. Богдана Хмельницького, який сформував, вишколив, озброїв і відіслав на фронт два стрийських, калуський і віденський курені. В Стрию також створено і гарматний запасні полки та інші формування, зокрема шпиталь на чолі з сотником доктором Олександром Гайдукевичем. Важливу роль відігравав Польовий Суд при ОВК, очолюваний сотником-суддею Остапом Жуком, якого пізніше замінив сотник-суддя Ярослав Гуралевич. Командантом Польового Суду працював отаман Володимир Котович. До складу Суду входили також військові юристи і сотник Микола Гутникевич, поручники Іван Грубський, Іван Шиян, Микола Стойка та ін. Стрийський Польовий Суд обслуговував бойові групи “Лютовиська”, “Хирів”, “Крукеничі”, “Ширець”, “Рудки” – майже всі війська південного крила українського фронту, які пізніше увійшли до Третього галицького корпусу. Суд керувався кодексами австро-угорської армії, але за військові провини і злочини вироків надавав умовні, з відстрочкою до кінця війни. Наразі вояків відправляли на fronti<sup>33</sup>.

Найбільше з усіх Окружних Військових Команд підготувала вояків для фронту Коломийська, яку очолював сотник Федір Приймак. Знову ж таки, як у попередніх, на базі колишніх австрійських 24 і 36-го піхотних полків були засновані запасні стрілецькі полки, які зберегли старі номери, але отримали найменування відповідно гетьманів П.Дорошенка та І.Мазепи. Крім них у Коломиї діяли запасний гарматний полк (командир – сотник Роман Щипайло, згодом – референт артилерії ДСВС), старшинська піхотна школа та інші штатні військові формування. Високою організацією славився 24-й Запасний полк під командуванням освіченого австрійського офіцера, чеха за походженням, сотника Франца Тінкля (згодом – командира 2-ї Коломийської бригади). Він підготував для фронту 3 курені, з яких курені поручника Володимира Левицького і сотника Броніслава Абея у бойову групу “Хирів” та курінь поручника Петра Шлемкевича під Угнів. 36-й Запасний полк сформував, вишколив і відправив на польський фронт теж три стрілецьких курені, з них один Пробоевий Гуцульський під командуванням четаря Гриця Голінського. Особливістю всіх гуцульських куренів була добра озброєність. Крім гвинтівок, вони мали достатню кількість скорострільів, піхотних гарматок і мінометів. І це завдяки невтомній праці старшин Коломийського ОВК,

серед яких були, окрім зазначених, організатор Першолистопадового зриву на Покутті сотник Володимир Бемко, отаман Федір Сухий, сотник Стефан Галібей, поручник Володимир Одринський (Снятин), сотник доктор Омелян Паліїв.

З перших днів українсько-польської війни стала взірцевою *Золочівська Окружна Військова Команда*. Не випадково її провідник отаман Гнат Стефанів – організатор Першолистопадового зриву у Золочеві вже 9 листопада Українською Національною Радою був підвищений у ранзі до полковника і призначений командувачем Галицької армії. Його замінив герой львівських боїв уродженець Золочівщини, ветеран Легіону УСС сотник Ілько Цюкан. Поруч з ним плідно працювали отаман Омелян Лисняк (невдовзі – командант ОВК), сотники Олександр Сороковський, Михайло Бараник, Ілля Чабан, Сільвестр Заліпський, Іван Леснюк, Гриць Олесницький, Йосафат Фещур, поручники Володимир Ковальчук, Дмитро Панчишин, Євген Наливайко, Яків Михайлів, Василь Подолянчук (Броди), Омелян Косаревич (Кам'янка Струмилова), Євген Коссар (Радехів), Роман Вовк (Дубно, Кременець). Ними було створено на базі колишніх 35 і 80-го піхотних полків Кіш – запасний полк піхоти та інші штатні частини і підрозділи. Вже у листопаді 1918 р. Кіш підготував для бойової групи “Схід” два стрілецьких курені під командуванням сотника Петра Газдайки і поручника Василя Метельського. Крім того, Золочівська ОВК сформувала і вишколила кілька піхотних сотень для Окремого корпусу Січових Стрільців армії УНР, який дислокувався неподалік кордону.

*Тернопільську ОВК* з 12 листопада очолював отаман УСС Никифор Гірняк, а з грудня – підполковник Володимир Федорович. У запасних полках піхоти, артилерії і кінноти та інших структурах служили отаман Станіслав Брикович, сотники Степан Білас, Микола Сіяк, поручники Михайло Дацків (ветеран Легіону УСС, пізніше директор харківського театру “Березіль”, репресований 1939 р.)<sup>34</sup>, Микола Малицький, четар Андрій Дрогобицький та ін. Тернопільська ОВК створила Кіш – 1-й Подільський полк ім. Симона Петлюри на базі колишнього 15-го полку піхоти австрійської армії. На його долю випали бої з польськими частинами та роззброєння численних австро-угорських ешелонів, які поверталися із Наддніпрянщини восени 1918 р. Сформовані у Тернополі й повітах кілька куренів і сотень були скеровані на фронт під Львів. На плечі Тернопільської ОВК лягло формування у червні 1919 р. двох нових бригад – 18-ї Тернопільської і 21-ї Збарзької для нових корпусів Галицької армії.

*Чортківська ОВК* під командуванням досвідченого фронтовика отамана Василя Дробка для створення Кошу використала базу австрійського 95-го полку піхоти. Під керівництвом старшин окружної і повітових команд сотника Адольфа Подлєвського, поручників Володимира Слюсара, Осипа Маркевича, Михайла Давибіди, Петра Зубрицького, Теофіля Іллюка, четарів Дениса Григоровича, Антона Короля (запасний полк кінноти), та ін. готувалися сотні і курені для 9-ї Угнівської та 10-ї Янівської бригад.

У червні 1919 р. Військова Команда Чорткова брала дієву участь у формуванні нових 14-ї Станіславської, 16-ї Чортківської і 17-ї Бучацької стрілецьких бригад, а також кінної бригади УГА.

*Бережанська ОВК* творила військові формування на базі 55-го австрійського полку кінноти. До її складу ввійшли сотники Петро Бігус (командант), Осип Левицький, Рудольф Жибочинський, поручники Степан Калинович (Бібрка), Гриць Чолій (Перемишляни), Микола Гуй (Підгайці), Микола Галій, Михайло Верес, Осип Федаків, Максим Кошик, четарі Михайло Богунович, Осип Кекиш та ін. Запасний полк піхоти підготував для фронту і скерував під Львів і Хирів кілька куренів і сотень. Але у зв'язку з браком зброї бережанські 7 і 8-й курені бойової групи “Глибока” мали всього по дві сотні.

*Перемиська ОВК*, незважаючи на тижневий термін своєї діяльності, запровадила секцію збору зброї для війська і рішуче взялася за наведення у місті правопорядку<sup>35</sup>.

Підсумовуючи огляд діяльності Окружних Військових Команд, слід визнати, що вони стали консолідуючо-координаційними осередками процесу військового будівництва молодого української держави. Факти свідчать, що цей двомісячний процес (творення армії) не був таким стихійним, як це нерідко подається у військово-історичній літературі.

#### 4.3. НАЧАЛЬНА КОМАНДА ГАЛИЦЬКОЇ АРМІЇ

Начальна Команда Галицької Армії (до 8 листопада – Українська Генеральна Команда) була вищим органом керівництва збройних сил ЗУНР. Вона мала чітко визначену функцію – керувати бойовими діями армії у ході війни. Відповідно своїх завдань НКГА мала організаційну структуру, яка постійно удосконалювалася. На чолі Начальної Команди, відтак Галицької армії, стояв головний командант (згодом – Начальний Вождь). Він був підзвітним перед віділом Української Національної Ради, який його призначав і відкликав. На початку війни політичне керівництво держави, на жаль, зловживало цим правом і неодноразово тасувало командувачів Галицької армії. Цю посаду з 1 листопада 1918 р. займав Д.Вітовський, з 5 листопада – полковник Гриць Коссак, з 9 листопада – полковник Гнат Стефанів і з 10 грудня – генерал Михайло Омелянович-Павленко. Осідком НКГА спочатку був Львів, з 22 листопада – Куровичі, з 25-го – Бережани, невдовзі Бібрка, з 20 січня 1919 р. – Ходорів, а в червні – Бучач і Чортків.

Зрозуміло, що на початку свого існування НКГА мала невелику кількість старшин і спрощену структуру. Крім головного команданта і його заступника – начальника штабу отамана УСС Сеня Горука, до її складу увійшли референти: артилерійський, муніципальний, зв'язку, розвідки, харчування, санітарний, польової жандармерії, самохідний, обозний, поповнень і пресовий (див. схему 10).

Ці посади обійняли молоді галицькі старшини, творці Листопадового



Схема 10. НАЧАЛЬНА КОМАНДА ГАЛИЦЬКОЇ АРМІЇ (НКГА)  
У ЛИСТОПАДІ 1918 р.

зриву у Львові Іван Рудницький, Роман Білинський, Юліан Буцманюк, Василь Панчак, Дмитро Кренжаловський, Володимир Кордуба, Дмитро Паліїв, Петро Бубела та інші.

Як уже зазначалося, керівництво ЗУНР і Державний Секретаріат Військових Справ слушно визнавали, що для розбудови збройних сил республіки необхідно залучити висококваліфікованих фахівців військової справи, старшин вищої ранги і штабних офіцерів із інших армій. Отож на першому етапі військового будівництва (листопад–грудень 1918 р.) у розпорядження НКГА прибули добровольці із УНР: генерали Михайло Омелянович-Павленко і Володимир Гембачів, полковники Євген Мишківський, Іван Омелянович-Павленко, Микола Какурін, Борис Грубер, Джем Булат Кануков, підполковник Вільгельм Фідлер, отаман Андрій Долуд, Кирило Карась та ін.

Набагато більше освічених фронтовиків – добровольців прибули із колишньої австро-угорської армії. Частина з них народилася і виросла в Галичині, інші служили в українських частинах, на теренах Галичини, дехто після розпаду цісарської армії опинився без роботи і засобів існування. Серед них були угорці полковник Альойс Легар (брат відомого композитора Ф.Легара), підполковник Йосиф Папп де Яноші Ляйош, хорвати полковник Степан Чмелик, підполковник Карло Штіпшиц-Тернова, чехи підполковник Карло Долежалъ, майори Антін Виметаль, Франц Тінкль та німці полковник Густав Ціріц, підполковники Антін Кравс, Альфред Шаманек, Карло Шльоссер, Альфонс Ерле, Арнольд Вольф, Фердинанд Льонер, Вільгельм Льобковіц, капітани Ганс Кох, Северин Байгерт, Карло Аріо та багато інших<sup>36</sup>.

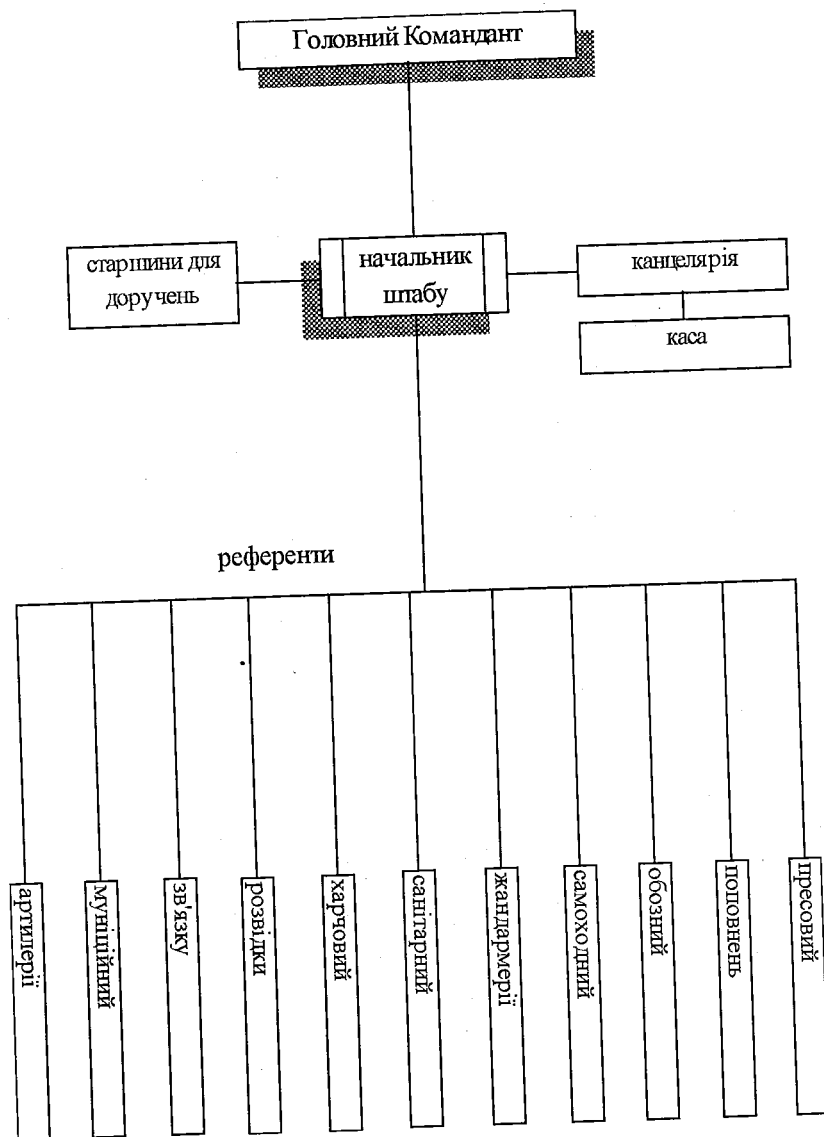
Треба зазначити, що вони всі швидко вросли в українське військо, сумлінно виконували службові обов'язки, зробили вагомий внесок у розбудову УГА. І цим заслужили пошану українських вояків і керівництва держави. Тому під час війни їм довірялись високі посади командирів корпусів (А.Кравс, А.Вольф), бригад (А.Бізанц, К.Шльоссер, А.Виметаль) і особливо часто – штабні посади. Вони успішно просувалися у рангах, зокрема стали генералами А.Вольф, А.Кравс, Г.Ціріц. Як бачимо, ця кадрова ініціатива уряду ЗУНР і ДСВС цілком себе виправдала.

Як вже зазначалося, 10 грудня 1918 р. на посаду головнокомандувача УГА прибув генерал колишньої російської, згодом – Наддніпрянської армії Михайло Омелянович-Павленко. Він походив із старовинної козацької родини, отримав прекрасну військову освіту: закінчив Омський кадетський корпус, елітне 1-ше Павлівське військово-училище, Миколаївську академію Генерального штабу. Мав багатий фронтовий досвід: брав участь у російсько-японській та Першій світовій війнах, визвольних змаганнях УНР. Був нагороджений орденами і Золотою Георгіївською зброєю<sup>37</sup>.

Разом з генералом на посаду начальника штабу Галицької армії прибув полковник Генерального штабу Євген Мишківський – талановитий високоосвічений воєначальник, фахівець штабної служби (за гетьманату займав посаду начальника оперативного управління Генерального штабу). Саме він став натхненником й організатором кардинальної перебудови





Схема 11. НАЧАЛЬНА КОМАНДА ГАЛИЦЬКОЇ АРМІЇ  
(СІЧЕНЬ-ЧЕРВЕНЬ 1919 р.)

українського війська в мобільну і вишколену Галицьку армію європейського зразка.

Нове керівництво насамперед удосконалило структуру Начальної Команди – Генерального штабу українського війська. Відтак її поділило на дві частини: оперативне управління, яке розробляло плани військових операцій, керувало бойовими діями армії, і матеріально-технічне управління, що займалося матеріально-технічним забезпеченням (див. схему 11).

За браком фахівців-українців оперативне управління очолювали протягом усієї війни недавні офіцери австрійського Генерального штабу Альфонс Ерле, а після його призначення начальником штабу Першого корпусу у січні 1919 р., став чи не найбільш талановитий штабник Вільгельм Льобковіц, згодом начальник штабу Третього корпусу. Останнім був 25-літній уродженець Львова сотник Ганс Кох (згодом відомий професор історії слов'янства німецьких університетів, у роки Другої світової війни діяч німецької адміністрації у Львові, автор праць з історії Українських визвольних змагань).

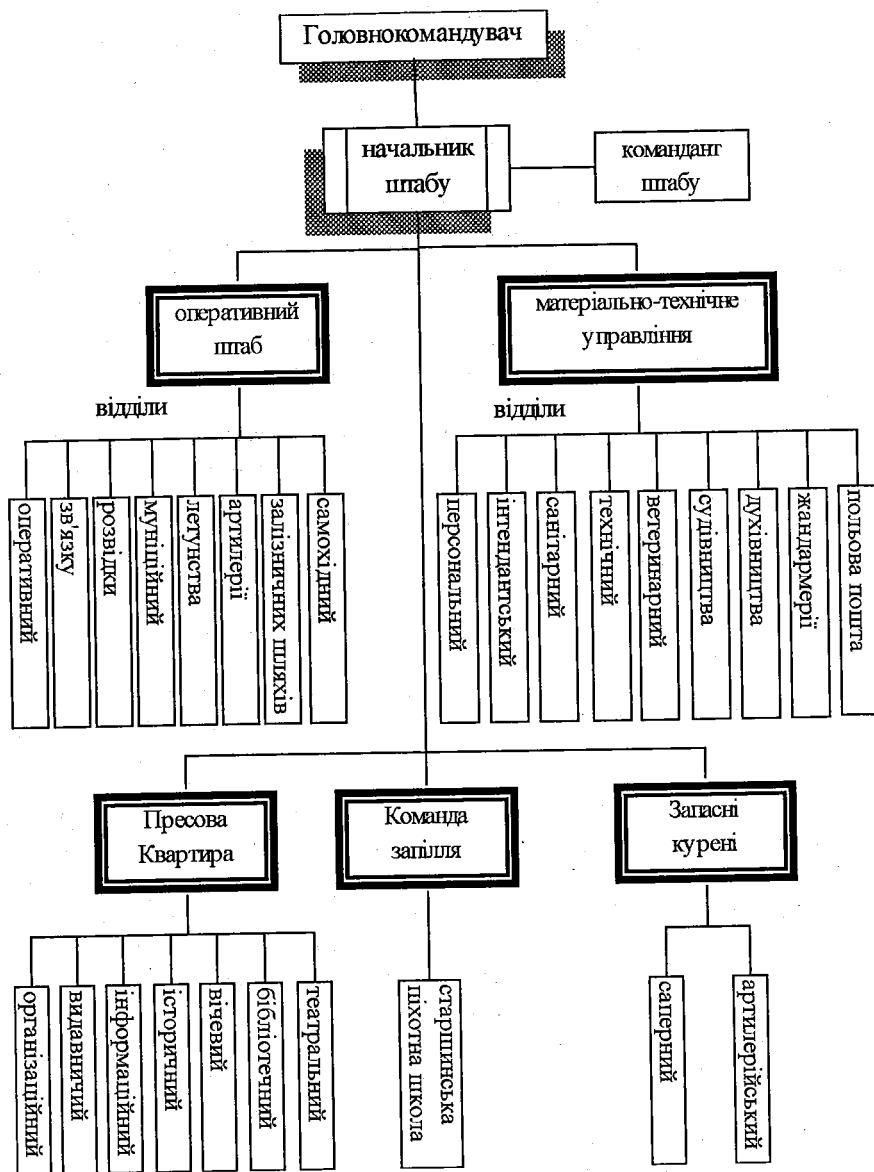
Управлінню підпорядковувалася низка відділів.

Відділ зв'язку під керівництвом сотника-інженера Лева Шепаровича забезпечував НКГА телеграфним і телефонним зв'язком із урядом ЗУНР, ДСВС і допоміжними частинами армії, Окружними Військовими Командами. Крім того, за допомогою потужної телеграфної станції підтримував зв'язок з Києвом, Віднем, Парижем, Будапештом та ін. У своєму складі відділ мав відповідних референтів, телефонну сотню, телефонні та телеграфні станції.

Важливе місце в структурі НКГА посідала *Служба розвідки і контррозвідки*, яка за слушним зауваженням генерала В.Сідака, у ЗУНР була створена значно оперативніше і працювала ефективніше, ніж в УНР. Заходами полковника Д.Вітовського її укомплектовано молодими здібними старшинами. Великий обсяг бойової роботи виконував шеф розвідного відділу НКГА поручник Родіон Ковальський, який безпосередньо керував діяльністю офензивної і дефензивної розвідки та детективами, мав у підпорядкуванні відповідні структури корпусів, бригад, Окружних Військових Команд, польової розвідки, агентурної мережі пограниччя і прифронтової смуги. У розвідному відділі НКГА плідно працювали також старшини Іван Вислоцький (згодом шеф відділу), Володимир Комаринський (заступник шефа відділу), Ярослав Яремчишин (підвідділ вивчення польської армії), Гриць Ничка і Володимир Лисий (сектор пропаганди і контрпропаганди) та інші.

Спецслужбам завжди бракувало достатньої кількості фахівців. У перші місяці її діяльності із 30 старшин лише 5-6 мали фахову підготовку, отриману у австрійській армії. Агентуру військової розвідки доводилося створювати із добровольців, здебільшого патріотично настроєної молоді. Нерідко складні завдання виконували 15-17-літні хлопці і дівчата. "Ці діти, 15-літні, тільки що вирвалися батькам і матерям, – згадував розвідник

І.Вислоцький, – ішли служити Батьківщині, ішли в морози, дощі пішки до Львова і назад. Околиці Львова мають цілий ряд незнаних могил – тих нашому загалу невідомих героїв”. Служба розвідки використовувала у своїй роботі повідомлення військово-дипломатичних місій, які висилалися за лінію фронту, а також користувалися послугами галицької авіації, що мала у складі чотири літаки-розвідники типу "Брандербург" і "Альбатрос". Шеф відділу летунства сотник Петро Франко завжди йшов назустріч проханням Р.Ковальського й не тільки надсилав у розвідку свої літаки, але й сам особисто вилітав за лінію фронту на "Альбатросі", де був підбитий і потрапив у полон. На щастя, йому вдалося втекти й повернутися до своїх.

Не можна обійти увагою діяльність галицької контррозвідки. На відміну від Армії УНР, яка за визнанням багатьох дослідників кишила шпигунами і зрадниками, у Галицькій армії спецслужбам вдавалося викривати ворожу агентуру. Зокрема, була ліквідована сітка конспіративних організацій ПОВ у Тернополі, Золочеві, Збаражі, яка готувала протидержавне повстання. Окремі завдання контррозвідки виконували структури Польової жандармерії (шеф – підполковник О.Красіцький)<sup>37а</sup>.

*Відділ артилерії* очолював досвідчений сотник Теодор Гоца. Під його керівництвом і допомогою ДСВС старшини відділу сотники Іван Слезак, Ріхард Якверт, четарі Іван Коліушко, Осип Найверт та командири фронтних частин домоглися в організації артилерії великих успіхів. Чимало військових істориків справедливо визнають, що галицька артилерія кількісно і якісно перевершила як польську, так і наддніпрянську. За участю гарматних Кошів при Окружних Військових Командах було сформовано 12 гарматних полків – 60 гарматних батареї. Для підготовки артилерійських командирів на початку 1919 р. засновану старшинську гарматну школу у Стрию, яку пізніше перевели до Станіславава.

*Відділ летунства* був спільним з відповідною структурою ДСВС під керівництвом сотника Петра Франка. Створений у Красному авіазагін було підпорядковано НКГА тактично, тобто він отримував бойові завдання і за них був підвітний головнокомандувачу УГА.

*Відділи муніційний, автомобільний і залізничних шляхів* оперативного управління НКГА тісно співпрацювали з відповідними відділами ДСВС, мали невеликий штат, часом обмежувалися складанням заявок на забезпечення, військові перевезення.

Важливу роль у структурі НКГА відігравали відділи матеріально-технічного забезпечення. Зокрема *Персональний*, який відав кадрами старшин армії і дбав про укомплектування особовим складом військових формувань. Його очолював знаний і авторитетний серед військовиків отаман УСС Сень Юрук до самого трагічного 1920 р., коли він потрапив у лабету московської ЧК і загинув на Соловках.

*Інтендантський відділ* очолював талановитий організатор і добрий господарник сотник-інженер Павло Дурбак. Йому допомагали енергійні сотники Омелян Сташник, Олекса Штробель, поручники Ромуальд Думин, Михайло Гарасевич, Степан Яцків та інші старшини і підстаршини. Взагалі ж інтендатура Галицької армії була організована за зразком австрійської і мала чітку структуру й добре підібрані кадри від НКГА до стрілецької сотні (більш детально у розділі "Роди зброї"). У зв'язку з неможливістю організувати надійне централізоване забезпечення, ДСВС підпорядкувала відділу прифронткову смугу для самостійної заготівлі, зокрема, харчів. Завдяки енергійним і чесним працівникам, незважаючи на складні фінансово-господарські умови, війська забезпечувались всім необхідним, насамперед харчами, одягом, взуттям. Інтендатура НКГА мала широку мережу своїх пекарень, швейних і шевських майстерень. До того ж вона отримала значну підтримку і харчову допомогу з боку місцевих органів влади і взагалі населення Галичини.

*Санітарний відділ* вже на початку 1918 р. у Львові заснував поручник доктор Кость Танячкевич. Згодом його очолив отаман доктор Ростислав Білас, потім полковник доктор Андрій Бурачинський. Йому були підпорядковані медико-санітарні заклади, польові шпитали, кадри армії, які були створені і зібрані на першому етапі війни. На початку 1919 р. у розпорядженні відділу були незначні сили: у фронтних частинах працювало всього 24 лікарі і 38 медпрацівників, 5 шпиталів на 529 ліжок, 3 санітарних поїзди, з них 2 – з операційною частиною, і 2 пересувні лазні. У запіллі працювали 97 лікарів і 38 медпрацівників, 18 аптек і 28 шпиталів на 5–6 тис. ліжок<sup>38</sup>.

*Відділу судівництва* підпорядковувався *Польовий Суд НКГА*, який було створено 18 січня 1919 р. для розгляду справ фронтних формацій, а також польові суди військових частин, зокрема корпусів і бригад (ліквідовані у травні 1919 р.). У своїй діяльності вони керувалися австрійським військовим кримінальним кодексом, куди були внесені незначні зміни. У складі відділу працювали отаман Стефан Тисовський, сотники Іван Ерденбергер, Володимир Лазаревич, Семен Крет, Юрій Курдіяк.

Морально-психологічну атмосферу у частинах гармонізував *відділ духівництва*. Як уже зазначалося, греко-католицьке духовенство зіграло велику роль у Першолистопадовому зриві і проявило себе цементуючою силою суспільства. Першими польовими священиками новостворених українських військових частин стали українці-капелани австрійської армії та Легіону УСС. Згодом ДСВС своїми наказами, зокрема 6, 15 лютого 1919р. проголосив організаційну структуру й компетенцію духовенства в УГА. Зокрема, їм доручено облік загиблих, стрілецьких могил. На відміну від інших європейських армій, дозволено вести виховну роботу серед стрільців, реагувати на їх заяви і скарги. Першим Начальним Духівником Галицької армії був о.Микола Їжак – 34-літній капелан Легіону УСС, який помер восени 1919 р. Його замінив уродженець Бібреччини греко-

католицький священник (висвячений 1912 р.) о. Василь Лаба (у міжвоєнні роки – митрат, соборний крилошанин Львівської митрополічної капітули, дійсний член НТШ, професор Богословської Академії у Львові. У 1943–1945 рр. – Начальний духовник дивізії “Галичина”. Помер 17 вересня 1976 р. у Канаді). Серед 80 польових духівників армії були такі відомі постаті як уродженець Канади о. Жан Йосафат (брав участь у переговорах у Парижі, Ризі в складі дипломатичних місій ЗУНР, помер у Канаді 1961 р.), батько Степана Бандери о. Андрій Бандера (замордований енкаведистами 1941 р.), о. Андрій Ішак (розстріляний органами НКВС у Львові 1941 р.), Начальний капелан НКГА о. Андрій Калята, капелан бойової групи “Лютовиська” о. Іван Колтонюк, капелан групи “Угнів”, а потім 9-ї Белзької бригади о. Михайло Твердохліб, капелан Першого корпусу о. Іван Кипріян (помер на засланні в Сибіру). 40 капеланів Галицької армії віддали своє життя у битвах за волю України<sup>39</sup>.

Відділ польової жандармерії НКГА створено за австрійським зразком у грудні 1918 р. Під його керівництвом відповідні відділи і формування фронтових частин і запілля забезпечували порядок у тилу корпусів і бригад, місцях розташування військових частин, здійснювали збір і відправку в тил поранених, пошуки дезертирів. Очолював відділ і службу польової жандармерії НКГА отаман Олександр Красицький, призначений у лютому 1919 р. командантом жандармерії ЗУНР. Його змінив сотник Іван Козак. Для виконання своїх функцій служба мала у корпусах сотні жандармерії (120–160 чол.), а в бригадах – чети (20–30).

У цілому структура і особовий склад Начальної Команди Галицької Армії відповідав вимогам тогочасної війни і забезпечував реальне планування бойових дій, керівництво операціями Галицької армії, а на першому етапі – управління бойовими групами, згодом – корпусами і бригадами. А його біди витікали із прорахунків ДСВС і взагалі уряду молодої української держави, наслідками фактичної військово-політичної ізоляції та господарсько-економічної розрухи. Основними ж бідами армії стрілецький літописець Осип Думін відзначив: відсутність сильного проводу, власних талановитих воєначальників, недостатня організація фронту і тилу, брак матеріального забезпечення армії<sup>40</sup>.

#### 4.4. БОЙОВІ ГРУПИ ГАЛИЦЬКОЇ АРМІЇ

Відомий український історик Орест Субтельний визначив такі етапи українсько-польської війни: “Протягом першого етапу, що закінчився в лютому 1919 р., війна в основному точилася між українською більшістю та польською меншістю Східної Галичини... На другому етапі – протягом березня, квітня і травня – війна переросла у сутичку між галицькими українцями та військами власне Польщі”<sup>41</sup>.

Але детальний аналіз військово-політичних планів Бельведеру і галицького театру бойових дій збройних сил Польщі дає можливість

зробити дещо інший висновок. Відомо, що успішний штурм Львова 20–22 листопада 1918 р. поляки здійснили завдяки прибулій групі “Одсеч” підполковника Токаржевського, по суті, регулярній частині польських військ. 26 листопада група польських військ майора Вечоркевича боєм зайняла Раву-Руську. У грудні – січні проти УГА воювали частини польських військ, сформовані далеко за межами Східної Галичини: група підполковника Я. Сопотницького (2400 крісів, 150 шабель, 10 гармат) – діяла у грудні на Городоцькому напрямі, група генерала З.Зелінського – тоді ж у районі Судової Вишні, 6-тисячна група “Буг” генерала Я. Ромера діяла на початку січня 1919 р. у напрямку Рава-Руська–Жовква–Львів. Таким чином, на першому етапі війни новоствореній Галицькій армії, яку складали бойові групи, протистояли не тільки військові формування польської меншості, характерні в якійсь мірі, для Львова і Перемишля, а насамперед військові частини легіонерів і уланів сформовані на території Польщі від Сяну до Кракова. І в листопаді–грудні 1918 р., у збройній боротьбі на західних кордонах республіки від Белза до Турки бойові групи за словами С.Ярославина “виявили велику відвагу, стійкість і завзяття. Цими боями затримали українські війська польський наступ та устabilізували здебільше на кілька місяців український фронт”<sup>42</sup>. Розглянемо коротку історію їх утворення та організацію.

Як зазначалося, структура Галицької армії постійно удосконалювалася в ході війни. Зав'язком армії були військові формування, які здійснили Першолистопадовий Зрив. З початком війни – боїв за Львів і Перемишль та розгортання наступу польських військ на західних кордонах республіки, на теренах краю творилися, часом стихійно, загони добровольців. Їх організаторами і командирами здебільшого були молодші старшини запасу австрійської армії. Але у першій половині листопада вони були відірвані від Начальної Команди і взагалі від центрального керівництва, задіяного у битві за Львів, і діяли цілком самостійно. Особливо активно цей процес проходив у прифронтових повітах, де енергійно формувались сотні, рідше – курені, які творили лінію фронту. Так було на північному крилі, де сформувались і у листопаді вели бої в районі Рави-Руської спочатку напівпартизанські загони: Угнівський – четаря Івана Пушкаря, Жовківські – поручників Івана Грецака і Володимира Секунди та Яворівський – поручника Івана Клея. На південному крилі фронту поручник Іван Околот у середині листопада сформував у прифронтових Рудках стрілецьку сотню. В районі Лютовиська четар Юрій Дякунчак організував піхотний курінь у складі трьох сотень, який прикрив самбірську дільницю фронту. Поручник Степан Малецький на початку листопада сформував загін для оборони Старого Самбора.

Після падіння Львова, коли НКГА перебралась до Бібрки, згодом Ходорова, коли були створені окружні і повітові Військові Команди, військово-будівництво стало набувати окреслених організованих форм. НКГА встановила зв'язок із десятками загонів, груп, організувала тверде управління ними, удосконалювала їх структуру яка нерідко була довільною. Невдовзі від Окружних Військових Команд стало прибувати на фронт



Схема 12. БОЙОВІ ГРУПИ ГАЛИЦЬКОЇ АРМІЇ  
 (ЛИСТОПАД-ГРУДЕНЬ 1918 р.)

поповнення. В результаті, протягом грудня 1918 р. було завершено формування бойових груп – оперативно-тактичних частин Галицької армії, які склали її основу і створили майже 300-кілометровий фронт на західних пограниччях ЗУНР (див. схему 12).

Перші і найбільш організовані та боєздатні бойові групи "Схід" і "Старе Село" утворилися на підльвівському фронті зразу ж по відступі із галицької столиці наприкінці листопада 1918 р. Їх кістяк склали сотні Українських Січових Стрільців, які за ініціативою отаманів Осипа Букшованого та Осипа Микитки зайняли жорстку оборону на рубежі Лисиничі-Підбірці-Сороки-Зубра-Солонка-Сокільники і зупинили подальший наступ польських частин львівської залози (близько 6 тис. вояків)<sup>43</sup>.

Вже 23 листопада командир 1-го полку УСС сотник Зенон Носковський своїми сотнями утворив фронт Лисиничі-Підбірці-Сороки, а штаб полку розмістив у Миклашеві. Із своїми старшинами він провів мобілізацію в навколишніх селах, доповнив полк і утворив бойову групу "Схід". А начальником штабу призначив досвідченого фронтовика сотника УСС Мирона Луцького. До складу групи ввійшли 1-й курінь УСС, так званий "Курінь смерті" (його стрільці носили на мазепинці чорний трикутник) під командуванням сотника Онуфрія Івановича, який обороняв Підбірці. Стрільцями сотнями командували четар Стефан Волинець, поручник Сократ Іваницький. Скорострільною (15-18 скорострільів) – четар Кость Третяк. Відтинок Сороки-Пруси зайняв 2-й курінь УСС поручника Богдана Білінкевича. Стрільцями сотнями командували хорунжі Михайло Чичкевич, Володимир Дзюбак і Осип Гачкевич. Всього полк З. Носковського мав 1000 багнетів, 25 скорострільів і 6 піхотних гармат (відділом командував хорунжий Гриць Цюкан – брат відомого отамана І. Цюкана). Крім них до групи "Схід" входили Окрема Пробоєва Сотня, сформована з усусів під командуванням хорунжого Михайла Мінчака, Гуцульська сотня четаря Романа Каратницького, 1-й курінь 1-го Львівського піхотного полку ім. князя Лева на чолі з поручником Зеноном Черевком, а також сотня зв'язку хорунжого УСС Зенона Яворського. Саме вона забезпечувала зв'язок штабу групи "Схід" у Миклашеві з усіма куріннями та окремими підрозділами. До речі, саме у цій сотні служили 15-літній львівський гімназист і пластун Антін Лотоцький, 13-літній хлопець Іван Попович, двоюрідний брат польського полковника (згодом генерала, прем'єр-міністра) Владислава Сікорського Лев Сікорський<sup>44</sup>.

5 грудня 1918 р. із Станіславівського запасного гарматного полку до групи "Схід" прибула гарматна батарея поручника Степана Мацькевича, із Сокільник – поручника Василя Тричука і наддніпрянська – поручника Петра Власенка – з Козятинської бригади Армії УНР. Вони утворили артилерійську групу. "Сокільники", яка підтримувала бойові дії піхоти до травня 1919 р., аж поки не була відкликана до армійського резерву.

Групою "Схід" командував отаман О. Букшований до 27 грудня, коли обидва курені УСС були переведені до групи "Старе Село". На короткий час групу очолив щойно прибулий наддніпрянський полковник В. Дідюков.

Розпорядженням ДСВС група "Схід" отримувала поповнення з повітів Тернопіль, Перемишляни, Золочів, Бережани.

Бойову групу "Старе Село" утворили сотні УСС під командуванням отамана Осипа Микитки. Він же очолив групу, а начальником штабу став сотник Богдан Гнатевич, згодом відомий стрілецький літописець. Її курені зайняли бойовий порядок в районі Давидова-Зубри-Сокільників й регулярно наступали на Львів. У листопаді-грудні групу поповнили курені, які були сформовані Коломийською Округною Військовою Командою. Перший курінь під командуванням четаря Володимира Букшованого (пізніше – диригент оркестру Львівського міського театру, помер 1931 р.). На початку грудня – 3-й курінь поручника Олексі Найді із запасного 24-го піхотного полку ім. гетьмана Дорошенка. Він мав три стрілецькі сотні – четарів Петра Кривоносюка, Михайла Гуменюка (загинув 12 січня 1919 р. у бою за Козельники) і Василя Юрченка та скорострільну четаря Володимира Феданківа. Всього 11 старшин і 515 стрільців. Курінь прибув на фронт панцерним поїздом, яким командував поручник Степан Руменович. Тоді ж до групи долучився 1-й Станіславський курінь УСС, сформований і очолюваний сотником Любомиром Макарушкою (пізніше – діяч УНДО, член Військової управи дивізії "Галичина"). Невдовзі у групу "Старе Село" влили 2-й Станіславський курінь сотника Б.Гліцінського і гарматну батарею сотника Ярослава Воевідки. Талановитий артилерист і досвідчений фронтовик, старшина австрійської армії, уродженець Калушини Я.Воевідка привіз свою батарею з вояками і гарматами аж з Херсонщини. Вона стала зав'язком артилерійського полку, на чолі якого всю війну до трагічної смерті 1920 р. від рук більшовицького комісара стояв Я.Воевідка. У грудні 1918 р. курені УСС були виведені зі складу групи, а незабаром коломийські і станіславські частини "Старого Села" утворили 2-гу Коломийську бригаду УГА. У відповідності з розпорядженням мобілізаційного відділу ДСВС група "Старе Село" отримувала поповнення з повітів Бібрка, Жидачів, Станіславів, Коломия.

На південному підльвівському фронті під час спроби поляків прорватись наприкінці листопада 1918 р. із Львова на Пустомити, Щирець постала група "Наварія". Її зав'язком стала сотня щирецьких добровольців під командуванням четаря Олексія Воробля, яка в бою на станції Глинна Наварія зупинила і відкинула противника до Оброшина. Першим командиром групи призначено полковника австрійського Генерального штабу А.Легара (брат відомого композитора Франца Легара), начальником штабу – сотника Рішара Якверта. До складу групи ввійшли три курені: 4-й Коломийський під командуванням 27-літнього уродженця Коломиї сотника Франца Запотова (згодом – начальника штабу 3-ї Бережанської бригади), 1-й курінь 1-го Львівського полку ім. князя Лева, який прибув із групи "Схід", під командуванням поручника Зенона Черевка і Станіславський курінь сотника Петра Баковича. Наприкінці грудня 1918 р. групу "Наварія" очолив наддніпрянець полковник Іван Омелянович-Павленко – брат нового командарма, за фахом – кіннотник: після

кадетського корпусу закінчив Єлисаветградське кінне училище і на фронтах світової війни командував гусарським полком. Після Лютневої революції вступив до українського війська, де служив командиром Сердюцького Лубенського кінного полку Армії УНР (після реорганізації УГА повернувся на Велику Україну, командував Окремою кінною дивізією, став генерал-поручником. Помер у США 1962 р.)<sup>45</sup>.

Відомий еміграційний історик, колишній старшина УСС Дмитро Микитюк зазначав, що Галицька армія "до кінця грудня 1918 р. була мішаниною регулярних і партизанських відділів, без належного зв'язку з вищими командами"<sup>46</sup>. Цю непопулярну оцінку можна віднести хіба щодо організації бойових груп північного крила українсько-польського фронту, віддаленого і на початку війни ізольованого від державного центру ДСВС в Станіславові і НКГА – у Бібрці та Ходорові. У ті перші місяці українські збройні сили на теренах від Мостиськи і Львова до Сокаля були конгломератом регулярних, партизанських і ополченських сотень, куренів і груп, що оперували цілком самостійно вздовж західного прикордоння, насамперед в районі Рави-Руської, яка стала центром військових зусиль польських і українських формувань у листопаді-грудні 1918 р.

Організатором і командиром української залоги в Рава-Руській став сотник Володимир Стафіняк, який зібрав три неповних сотні і утворив фронт на цьому рубежі. Але після важкого бою 26 листопада з польським угрупованням майора Вечоркевича його загін відступив із міста. У цей час у районі формуються нові групи добровольців, які й перекривають шлях противнику на Сокаль, Жовкву і Яворів.

Першою утворилась бойова група "Угнів" під проводом коменданта м.Угнів Івана Пушкаря. Йому вдалося спішно сформувати стрілецький курінь у складі трьох угнівських сотень під командуванням четарів Дмитра Бречки, Андрія Шустикевича, Осипа Табаки. Крім них, група мала скорострільну сотню, кінний, технічний відділи, сотню польової жандармерії.

Водночас на жовківському напрямку утворилась група (курінь) поручника Володимира Секунди із чотирьох стрілецьких сотень, які були сформовані у Жовкві командантом ОВК сотником І.Коссаком. Подібну структуру мала яворівська група поручника Івана Клея (створена 19 листопада) та ще жовківська група поручника Юліана Голівинського (пізніше командир бригади УГА, діяч УВО-ОУН, вбитий 1930 р. польською поліцією). Там же, на Жовківщині, створив групу також сотник Богуслав Шашкевич. За плечима 30-літнього сотника, внука славетного Мар'яна Шашкевича, була Кадетська школа у Львові, служба в австрійській армії, бої на російському фронті, полон, втеча до Персії і бої проти російських і англійських військ. Відважний старшина мав сім німецьких, австрійських і турецьких нагород (помер у Канаді 1936 р.)<sup>47</sup>.

У цьому оперативному районі діяв також наддніпрянський Окремий загін ім. І.Гонти, який під командуванням отамана Андрія Долуда (пізніше командир дивізії, генерал армії УНР, помер у Бразилії 1976 р.)<sup>48</sup> за рахунок добровольців Яворівщини виріс до куреня, а згодом – групи у

складі трьох куренів (командири поручник Петро Приймак і сотники Микола Климкевич і Михайло Дацків).

9 грудня 1918 р. згідно з наказом НКГА групу "Угнів" очолив сотник В.Стафіняк. 15 грудня її поповнив 3-й курінь Коломийського запасного полку ім. гетьмана І.Мазепи під командуванням поручника Миколи Шлемкевича у складі стрілецьких сотень четарів Стефана Васкана (загинув у бою 21 січня 1919 р.), Юрка Мельника (загинув у бою 26 січня 1919 р.), Миколи Арсенича і хорунжого Івана Лемішка та скорострільної – хорунжого Дениса Цибатого. Цей буковинський курінь мав 850 стрільців і старшин. Згодом у грудні прибули відділ кінних чорношличників Холмщини хорунжого Михайла Пелюшка – 50 козаків та гарматна батарея (6 гармат) поручника Івана Околота. Взимку 1919 р. артилерію групи поповнила 2-га батарея важкого гарматного Запорізького полку з Наддніпрянщини (4 далекострільні 122-мм російські гармати, 230 вояків) під командуванням сотника Юрія Кононіва (після війни лишився у Станіславові, 1933 р. очолив театр "Заграда"). Між іншим, ця батарея за чотири місяці боїв під Белзом витратила 9000 гарматнів. Група мала свій шпиталь в Угневі (начальник – сотник доктор Юда Симеон). Польовим духовником був о.Михайло Твердохліб (помер на фронті восени 1919 р.).

Слід зазначити, що нерідко ці групи діяли самостійно, без координації з НКГА і сусідами, що не дозволяло досягнути успіху на всьому фронті. Особливо це проявилось у боях за Раву-Руську на початку грудня, коли в результаті неузгоджених дій груп І.Пушкаря, І.Грещака та І.Клея не вдалося вибити з Рави-Руської знесиленого противника.

Ситуація на північному крилі фронту кардинально змінилася у грудні, коли до Жовкви прибув полковник Віктор Курманович<sup>49</sup>. Це був син греко-католицького священика з Холмщини, який закінчив старшинську школу, військову академію у Відні й перед світовою війною служив у Генеральному штабі. Як розвідник виїжджав легально і нелегально до Росії, був арештований і обмінений. На італійському фронті командував куренем, полком. Від військового міністра ЗУНР Д.Вітовського він отримав важливе завдання – негайно об'єднати всі військові сили на північ від Львова і стабілізувати праве крило українсько-польського фронту. І вже за короткий час полковник Курманович створив у Жовкві штаб групи "Північ", об'єднавши всі групи цього оперативного району – сокальську, равську, угнівську, белзьку, яворівську. Відтак під його командуванням військова група "Північ" відкинула противника від Жовкви, очистили Яворівщину, відновили бої за Раву-Руську й утворила у січні суцільну лінію фронту Белз–Угнів–Рава-Руська–Немирів–Краковець–Бортятин–Рудно–Брюховичі–Дубляни. Створення об'єднаної групи "Північ" значно полегшило формування Першого Галицького корпусу у ході реорганізації УГА, коли її штаб групи став штабом корпусу, а групи утворили бригади – Сокальську, Равську, Угнівську (згодом – Белзька) і Янівську.

Трохи інакша ситуація склалася на південному крилі фронту, де до реорганізації діяло десять окремих бойових груп, а деякі з них збереглися

й після створення бригад і корпусів. Зрештою, НКГА мала з ними постійний зв'язок і здійснювала управління їх бойовими діями. Однією з перших на цій ділянці фронту утворилася група "Щирець" (відома під найменуванням "Південь-2") під командуванням підполковника Костя Слюсарчука. Згідно з наказом ДСВС її поповнили призовники Львівського і Стрийського повітів. На відміну від інших вона була організована вищим командуванням для прикриття важливої ділянки фронту від Оброшина до Любіня Малого проти городоцького угруповання ворога. Праворуч діяла група "Наварія", ліворуч – "Рудки". Штаб групи дислокувався у Щирці.

Бойова група "Щирець" об'єднувала 24-й Стрийський курінь під командуванням четаря Степана Михаськіва, який мав три стрілецьких сотні по 100–120 вояків четарів Володимира Куницького, Івана Одинця, Володимира Гулевича, скорострільну сотню поручника Петра Миговича і гарматну батарею поручника Івана Медвіда. Штаб куреня знаходився в Глинній Наварії. У грудні курінь розгорнуто в 1-й полк, командиром якого став сотник Роман Волощук. До нього включено 1-й курінь поручника Остапа Левицького із штабом в Ставчанах у складі стрілецьких сотень під командуванням четарів Романа Литвина, Андрія Тофана, Роберта Крайта і скорострільної сотні хорунжого Василя Мицюка. 2-м куренем командував поручник Василь Чернецький, а сотнями – четарі Карло Стасишин, Василь Свідрик і Рудольф Мар. Полк мав саперну, інтендантську і булавну сотню поручника Володимира Гериновича, всього 1200 вояків. За місцем дислокації його нерідко називали "Наварія".

2-й полк ("Городок") очолював сотник Михайло Дибуляк. До нього входили курені четарів Северина Рибачевського, Петра Рогушевського і Ананія Степаніва. Полк нараховував близько 900 вояків.

Загалом група "Щирець" мала 5 стрілецьких куренів, 1500 багнетів. Її бойові дії підтримували 6 гарматних батарей сотників Степана Когута, Івана Йосипишина, Мар'яна Кречківського, поручників Романа Олексія, Івана Медвіда і Івана Михайліва. У кожній з них було по 2–3 гармати, а всього 17.

12 січня 1919 р. командиром групи "Щирець" призначено отамана Альфреда Бізанца, уродженця Щиреччини, сина німецького колоніста із Дорнфельда (тепер с.Тернопілля). Досвідчений офіцер австрійської армії мав фахову освіту, досвід війни і неординарний командний хист. Під його командуванням бойова група "Щирець", а пізніше 7-га Львівська бригада проявила високу боєздатність. (В роки Другої світової війни полковник А.Бізанц входив до адміністрації дистрикту "Галичина", очолював військову управу дивізії "Галичина", загинув після 1945 р. у польській тюрмі). 25 лютого групу реорганізовано у 7-му бригаду УГА.

Зв'язком групи "Рудки" стала сформована Повітовою військовою командою під проводом поручника Івана Околота стрілецька сотня, яка в боях 20, 24 листопада за наказом НКГА відбила наступ польського загону з Городка на Рудки. У подальших боях на початку грудня цей напрямком був посилений куренем сотника Осипа Станіміра, який

сформував і очолив групу "Рудки". Талановитий 28-річний старшина народився на Тернопільщині, закінчив Львівський університет, австрійську офіцерську школу, чотири роки воював на російському та італійському фронтах. (Пізніше командував бригадою УГА, емігрував до Канади, де помер 1971 р.)<sup>50</sup>.

У другій половині грудня командиром групи "Рудки" НКГА призначила отамана Карла Гофмана (з тих пір її часто називали групою Гофмана), начальником штабу – поручника Олександра Трача. У штабі групи, який дислокувався у Рудках, служили молоді старшини Гриць Йовик, Пилип Войтович, Микола Лалак, Іван Вербенець, Іван Салагуб, Денис Сенета, Данило Бізанц. Капеланом був о. Іван Косонога. До складу групи входили: 1-й курінь поручника Богдана Гладилевича (мав дві стрілецькі сотні, близько 400 багнетів), 2-й курінь сотника Осипа Станіміра у складі стрілецьких сотень поручника Івана Тарнавського, четарів Володимира Каравана і Євгена Вовка (всього близько 600 багнетів). Крім того – охоронна сотня четаря Петра Чайківського (70 крісів) та імпровізований панцирний поїзд під командуванням четаря Теодора Швеця. Всього група мала 10 сотень – близько 1100 багнетів. У другій половині грудня групі передано наддніпрянську Дніпровську гарматну бригаду отамана П.Білокриницького у складі двох полків по три батареї, всього 24 гармати. Група утримувала фронт Довгомостиська–Судова Вишня–Милятин–Угерці–Поріччя–Піски, зосередивши головні зусилля проти польського угруповання "Судова Вишня" (4 тис. вояків і 24 гармати).

Група "Крукеничі" була створена зусиллями Окружної Військової Команди в Самборі у середині грудня 1918 р. із завданням прикрити шлях Мостиська–Самбір. Першою в Крукеничі наприкінці листопада прибула стрілецька сотня четаря Василя Ляха, яка мала близько 120 вояків, 4 скоростріли і відділ кінноти. У середині грудня ОВК Самбір вислала ще дві стрілецькі сотні під загальним командуванням четаря Матвія Стахіва. Енергійний старшина провів на місці мобілізацію, сформував кілька нових сотень, утворив і очолив групу "Крукеничі". На початку січня у її складі було 10 сотень піхоти, три стрілецьких курені: 1-й – сотника Петра Савки, дислокувався в с.Гусакові, 2-й – четаря Василя Ляха (стрілецькі сотні четаря Якова Небиловця, хорунжих Василя Лісикевича і Павла Шередька, скорострільна – четаря Созанського), займав позиції в с.Вовчишовичі, 3-й – четаря Матвія Стахіва (стрілецькі сотні четарів Степана Яроша, Михайла Пушинського, хорунжого Богдана Сапішука). Осідком групи стало с.Чихевичі.

Командиром групи у січні призначено наддніпрянця, командира Козятинської бригади полковника Кравчука, яка тимчасово увійшла в склад групи (800 бійців). Але внаслідок її розформування Кравчука замінив теж наддніпрянець підполковник Володимир Шепель (пізніше командир бригади Армії УНР на більшовицькому фронті, генерал-хорунжий)<sup>51</sup>. Начальником штабу був четар УСС Степан Ріпецький, згодом сотник австрійської армії Фердинанд Лянг. Цікаво відзначити, що добровольцями до Галицької армії вступила вся родина Лянгів з-під

Стрия: сотник Жигмонд Лянг – з березня очолював групу "Крукеничі", Фердинанд згодом став начальником артилерії Третього корпусу, Густав – начальником штабу групи, Емілія і Кароліна Лянги працювали у канцелярії штабу Третього корпусу. Завдяки вдалому керівництву і допомозі НКГА група "Крукеничі" зросла і навесні мала 4 курені піхоти (16 сотень) та 3 гарматних батареї, якими, зокрема, командували поручник Семен Гнатківський, четар Мирон Колтонюк. У розпорядженні групи був панцирний поїзд, побудований у Самборі. Ним командував четар Осип Бережницький, а заступником був хорунжий Іван Садлич. На озброєнні він мав гармату і 7 скорострілів. Залогу складали 54 стрільці. Бронепоїзд діяв з кінця листопада до травня на залізничних лініях Самбір–Хирів, Самбір–Рудки. Організаційно група "Крукеничі" збереглася до травня 1919 р.

Група "Любінь Великий" утворилася наприкінці листопада 1918 р. Її склали спочатку сформована у Любені Великому стрілецька сотня четаря Михайла Величка, сотня четаря Михайла Тершаківця з Комарна та відділ скорострілів хорунжого Олексі Черника. Очолював групу четар Северин Рибачевський. На початку грудня вона у тісній взаємодії з куренем піхоти поручника Ананія Степаніва – командира відтинку Черляни–Керниця, вела бої за Городок. У січні 1919 р. вона влилася до 2-го полку сотника М.Дибуляка групи "Щирець" і діяла у подальшому як 4-й курінь під командуванням поручника С.Рибачевського.

Тоді ж таки, наприкінці листопада 1918 р., утворилася група "Глибока", яку очолив сотник Михайло Федик. Начальником штабу був сотник Жигмонт Лянг. Вона перекрила шлях супротивникові, який захопив Хирів і намагався просунути до Самбора. До складу групи входили: 1-й курінь піхоти сотника Миколи Сковронського (500 багнетів, 8 скорострілів), 2-й Коломийський курінь ім. гетьмана Дорошенка під командуванням поручника Володимира Левицького (350 багнетів і 5 скорострілів), 4-й Гуцульський курінь ім. гетьмана І.Мазепи сотника Броніслава Абея (350 багнетів і 5 скорострілів), 5-й курінь поручника Степана Андрущишина (350 багнетів і 4 скоростріли), Пробоевий курінь сотника Володимира Паньківа (350 багнетів і 5 скорострілів), 7-й Бережанський курінь (180 багнетів) і 8-й курінь четаря Адріяна Івановича (360 багнетів).

Бойові дії групи підтримувала гарматна група силою 9 батарей під командуванням сотника Гриця Сенечка. Крім того, до складу групи входили:

- скорострільний вишкіл (командир сотник Михайло Стасів);
- розвідувальний відділ (хорунжий Михайло Качанюк);
- сотня польової жандармерії (150 чол.) (четар Осип Шемердяк);
- польова лічниця в с.Глибока (сотник доктор Іван Стефанович).

Групі також підпорядковувався відділ повітряних балонів (аеростатів) під командуванням російського полковника В.Коновалова, що дислокувався у Глибокій.

Засновником відомої бойової групи "Хирів" став прибулий із Відня підполковник Антін Кравс. Він народився на Буковині, закінчив кадетську

і старшинську школу у Відні, брав участь у світовій війні на російському та італійському фронтах, а в листопаді зголосився до Галицької армії. НКГА поставила йому завдання об'єднати й очолити частини на хирівській дільниці фронту і зупинити наступ польського війська. Під командуванням А.Кравса частини хирівської залоги, групи "Глибока", гарнізони Нижанкович, Самбора у боях наприкінці листопада – початку грудня завдали полякам поразки і перейшли у наступ. В ході успішних боїв він визволив Хирів і підійшов впритул до Перемишля. Але за браком підтримки відступив і сформував групу "Хирів", яка надійно тримала фронт до травня 1919 р. Якщо в грудні вона мала 8 сотень (800 крісів, 10 кулеметів і 6 гармат), то завдяки енергії командувача і талановитого начальника штабу отамана Карла Шльоссера наприкінці січня у її складі було 6 куренів – 2200 крісів, 16 гармат. Вона стала однією з найбільш боєздатних на південному крилі й базою для майбутньої 8-ї Самбірської бригади.

Цікаво відзначити, що капеланом групи "Хирів" був 28-літній о.Василь Опарівський (згодом капелан 11-ї Стрийської бригади, загинув 22 червня 1919 р. в бою під Рогатином) – батько дружини Степана Бандери – п.Наталії.

У своїх спогадах про період діяльності на посаді командира групи "Хирів" А.Кравс з прикрістю відзначив невдалу організацію служб забезпечення НКГА і ДСВС. Отож, крім розбудови війська, ведення бойових дій, командування групи "Хирів" (і не тільки цієї групи) "треба було самому собі радити", – писав командир<sup>52</sup>. З його ініціативи у Самборі було створено взірцевий військовий шпиталь під орудою доктора Щипайла, який приймав поранених і з інших бойових груп. Створено скорострільні курси, майстерні для ремонту зброї і курси для збройних майстрів. Спільно з місцевими органами самоврядування організовано довіз харчів, сформовано залізничну сотню для обслуговування шляхів із Самбора на Стрий, Рудки, Старий Самбір і в напрямку Хирова.

У другій половині листопада 1918 р. командир Окружної Військової Команди в Самборі сотник М.Мельник наказав четарю Юрію Дякунчакові сформувати в районі села Лютовиська бойову групу і перекрити шлях польським загонам з боку Перемишля. За короткий час четар Дякунчак сформував курінь у складі стрілецьких сотень під командуванням четарів Івана Рибак, Михайла Васильківа, хорунжого Петра Чайківського і булавного Миколи Антоюка. Він і став зав'язком бойової групи "Лютовиська". Далі були сформовані сотні, які утворили лінію опорних пунктів у селах Мочари – сотня четаря Мирона Татомира, Задвір'я – четаря Петра Мороза, Телешковці – четаря Романа Дениса, Телешниця і Чорна – сотня хорунжого Петра Чайківського і артбатарея. У січні 1919 р. групу "Лютовиська" очолив сотник Іван Молящій. Вона мала 8 стрілецьких сотень по 150 вояків, гарматну батарею, відділ кінноти (80 шабель), запасну сотню, вишкіл, відділи розвідки і жандармерії (всього 1500 вояків харчового стану). Серед старшин штабу групи були

четарі Михайло Козак, Юліан Стеців, хорунжий Осип Хома, а також поручник лікар Олекса Рибачевський і капелан парох с.Лютовиська о.Іван Колтонюк. Під час реорганізації армії група влилася до 1-ї Гірської бригади.

Група "Старий Самбір" утворилася в листопаді 1918 р. для оборони міста у зв'язку з наступом польських військ з боку Хирова. Ініціатором її формування і першим командиром був старшина Повітової Військової Команди поручник Степан Малецький. На початку січня групу очолив призначений НКГА сотник Мар'ян Мацієвич, а С.Малецький став його заступником. Крім них, у штабі служили молоді старшини хорунжі Іван Сигерович і Богдан Білобран, підхорунжі Петро Бабицький і Богдан Яворський. До складу групи входили: 1-й курінь під командуванням поручника Василя Світлика, який мав три стрілецьких сотні, 3 скорострільні й гарматну батарею поручника Яківа Яреми і займав позиції в районі села Білич. Такого ж самого складу був 2-й курінь сотника Петра Петрикевича. Під час реорганізації армії група "Старий Самбір" увійшла до складу 1-ї Гірської бригади.

Слід згадати ще одну бойову групу з назвою "Сигот". Вона була сформована у Коломиї з ініціативи президента ЗУНР Є.Петрушевича, який домовився з угорським прем'єром Каролі, що його військо візьме під контроль залізницю Коломия–Солотвино–Хуст–Чоп. Нею передбачалось утримувати зв'язок між країнами. Водночас група поручника Василя Яшана рушила на з'єднання зі Стрия до Мукачеве. Під командуванням поручника Нестора Рогужинського група числом близько 800 вояків перетнула Карпати і 17 січня 1919 р. досягла Сигота, де розгорілися кровопролитні бої з сильним угрупованням румунських військ. В результаті українська група потерпіла поразку. Близько 400 вояків потрапили в полон, а 200 втрачено вбитими і пораненими<sup>53</sup>. Група Н.Рогужинського була змушена відступити до Ворохти і стати в охороні кордону. Розпалася у травні 1919 р.

Підсумовуючи огляд бойових груп Галицької армії, слід відзначити, що у переважній більшості вони формувалися організовано, а НКГА вже на ранній стадії їх існування встановила з ними зв'язок і утворила систему управління. Вже на початку грудня вони мали чітку організацію, складалися з 3–5 куренів піхоти регулярного війська. На посади командирів груп НКГА призначалися досвідчені командири. Групи отримували поповнення, які планово творилися ДСВС, Окружними Військовими Командами. Поступово вже у грудні остаточно зникають елементи стихійної розбудови українського війська. Слабим місцем залишалась, щоправда організація забезпечення армії всім необхідним для ведення бойових дій, що в більшості залежало від об'єктивних причин, від важкої економічної і воєнно-політичної ситуації в ЗУНР.

Чи могла Галицька армія в ході військового будівництва оминати стихійну стадію бойових груп, яка часто піддається критиці з боку істориків? Вважаємо, що ні. На організаційну структуру українських збройних сил наклали відбиток, насамперед, умови їх створення і характер



українсько-польської війни, тобто об'єктивні причини, які, між іншим, були притаманні і польській армії, яка теж пройшла через подібний етап. Взагалі ж, у військовому будівництві ЗУНР і Польщі було чимало спільного. Обидві держави водночас постали на руїнах Австро-Угорської імперії, водночас творили власні збройні сили. Правда, для розбудови Польщі склалися більш сприятливі умови: вона мала в роки Першої світової війни 8 легіонів у складі російської і австрійської армій, які стали підтримкою національного війська, мала достатньо фронтовиків високого рангу (хоча теж користувалася добровольцями із Франції, Австро-Угорщини і США), а головне – політичну і матеріальну підтримку з боку країн Антанти. І все ж, на першому етапі війни основу польських військ на Галицькому фронті складали бойові групи, сформовані ініціативними старшинами з регулярних частин і ополченських загонів довільної організації. Але цей період військового будівництва з елементами стихії у військах Галицького фронту тривав недовго і закінчився раніше, ніж в УГА.

Першою утворилася бойова група капітана Ч.Мончинського у Львові, яка вела бої за місто. Вона цілком складалася із загонів місцевих добровольців, серед яких була значна частка легіонерів, і нараховувала до 20 листопада 1918 р. близько 4 тис. вояків. 16 листопада у Перемишлі створена група "Одсеч" під командуванням підполковника Токаржевського чисельністю 1368 легіонерів (мала 730 багнетів, 19 скорострільів і 8 гармат), яка 20 листопада пробилась залізницею до Львова<sup>54</sup>. У середині листопада сформована на Равському фронті група майора Вечоркевича. Там же наприкінці грудня утворена 6-тисячна бойова група "Буг" на чолі з генералом Яном Ромером. У своєму складі вона мала вже регулярну бригаду легіонерів полковника Мечислава Кулінського, а невдовзі посилена бригадою уланів полковника Белінського. На південному крилі фронту діяли хирівські групи генерала Зигмунда Зелінського (близько 2 тис. солдатів і офіцерів) і майора Ізидора Модельського (куринь піхоти і сотня скорострільів). В районі Городка у середині грудня була утворена група підполковника Я.Сопотницького (близько 2400 вояків). У Судовій Вишні зосереджено групу підполковника Йозефа Бекера (1300 багнетів), у трикутнику Любін Великий–Городок–Добрівляни у лютому діяла група підполковника Фари (7 куренів піхоти, 4 гарматні батареї, 2 панцирні поїзди). Поступово з бойових груп витіснено нерегулярні формування. Хоча найменування польські бойові групи зберегли до кінця війни, у їх складі були лише регулярні полки, бригади, дивізії<sup>55</sup>.



Схема 13. ОРГАНІЗАЦІЯ СТРИЛЕЦЬКОЇ БРИГАДИ ТИПУ А ГАЛИЦЬКОЇ АРМІЇ

#### 4.5. РЕОРГАНІЗАЦІЯ АРМІЇ У СІЧНІ 1919 Р. ФОРМУВАННЯ КОРПУСІВ, БРИГАД

Якщо поділити українсько-польську війну на періоди, то реорганізація Галицької армії у 1919 р. стала тим рубежем, який позначив закінчення першого етапу війни – становлення збройних сил молодого республіки, й започаткування боротьби за ініціативу на фронті. Довгоочікувану реорганізацію зніціювало нове командування, насамперед кадрові генерали і старші офіцери російської, австро-угорської і Наддніпрянської армій. Ініціатором перебудови армійських структур став поїнопризначений начальник штабу полковник Євген Мишківський, який “положив для УГА великі заслуги, провівши організацію армії”, – писав стрілецький історик О.Думін.

Він народився на Полтавщині, закінчив міську духовну семінарію, але обрав військову кар’єру. Військову освіту здобув у Чугуївському піхотному юнкерському училищі. 1912 р. закінчив Миколаївську академію Генерального штабу. На фронтах світової війни проявив високі професійні здібності, у 34 роки став полковником. Підтримав Українську революцію, вступивши в Армію УНР, за Гетьманату призначений начальником оперативного відділу Генштабу. Загинув на більшовицькому фронті у липні 1920 р. Похований в Тернополі.

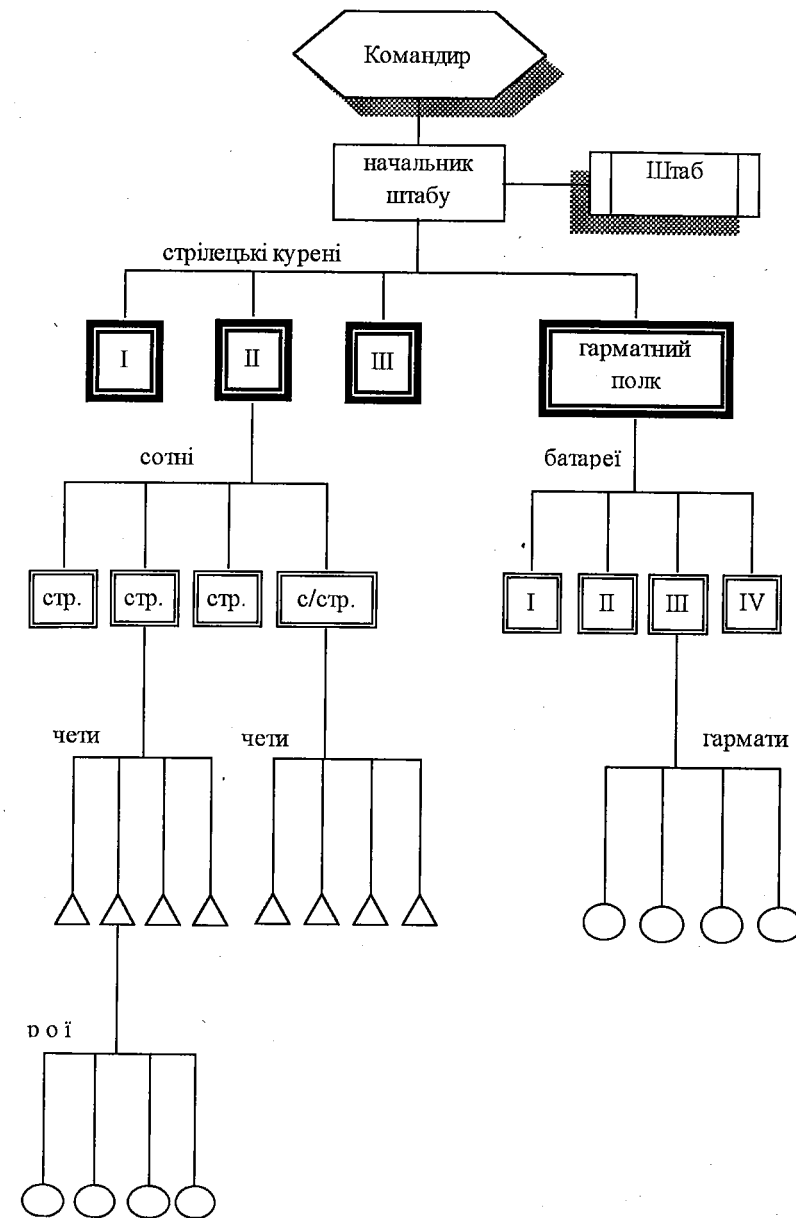
Вже у перший період перебування на посаді полковник Є.Мишківський висловлював, як згадував Л.Шанковський, “оригінальні і, на той час, революційні ідеї” перебудови армії, зважаючи на характер українсько-польської війни. Він вважався прихильником маневренної війни, яка потребувала створення змішаних піхотних бригад, що були насичені кіннотою і артилерією як основної оперативно-тактичної одиниці в структурі збройних сил. До її складу мали увійти гарматні і кінні полки. Водночас Є.Мишківський чималу увагу надавав спільним діям піхоти з кіннотою та іншими технічними родами військ. На жаль концепції реформатора не були повністю реалізовані внаслідок опору консервативних прихильників австрійської тактики і стратегії.

За новою схемою розпочато творення двох типів бригад:

а) змішаної або “слабої” у складі 3–4 куренів піхоти та б) “міцної”, яка складалася з двох полків по три курені. Кожна з них мала гарматні полки та інші підрозділи, загалом 6–8 тис. старшин і стрільців (див. схему 14).

Слід зазначити, що окремі бригади дещо відрізнялися від традиційної схеми і мали неоднакову кількість куренів, батарей, деякі не розгорнули відділи кінноти у сотні і т.ін. Але у цілому вони були однорідні за складом, рівні бойовими силами і зручні за управлінням. Чотири бригади склали стрілецький корпус – найвище оперативне об’єднання Галицької армії. Таким чином, у ході реорганізації сформовано 3 корпуси, 12 стрілецьких бригад, стільки ж гарматних полків.



Схема 14. ОРГАНІЗАЦІЯ ПЕРШОГО ГАЛИЦЬКОГО КОРПУСУ

Як це не дивно, але перебудова армії була здійснена дуже швидко – фактично за півтора місяці січня–лютого 1919 р., якраз у ході запеклих боїв по всьому фронті, насамперед – під Львовом. Відтак УГА перетворилась, – відзначав Д.Микитюк, – “в поважну, на європейський лад зформовану, боєву силу, що нараховувала біля 60 тисяч бійців, з добре забезпеченим запліллям”<sup>56</sup>. Неабияке враження справила оновлена українська армія й на угорського полковника Генерального штабу А. Лєгара, який вже у січні 1919 р. у розпал реорганізації зауважив: “Галицька армія в цей час є більш здатна до удару, як, наприклад, угорська або австрійська”<sup>57</sup>. Цілком закономірно, що результати реорганізації відчутно вплинули на розгортання бойових дій Галицької Армії, зокрема на першому етапі наступальної Вовчухівської операції.

Наразі ж розглянемо процес формування й схему функціонування галицьких корпусів і бригад. Принагідно зазначимо, що військова реформа майже не змінила структуру Військового секретаріату і Начальної Команди Галицької армії.

**Перший корпус Галицької армії.** “З початком 1919 р. завдяки начальникові штабу полковнику Є.Мишковському УГА одержала остаточно одноставну організаційну систему, по якій перестроїлась вона на регулярну армію, – писав О.Думін, – Від цього часу УГА ділилася на три корпуси”<sup>58</sup>.

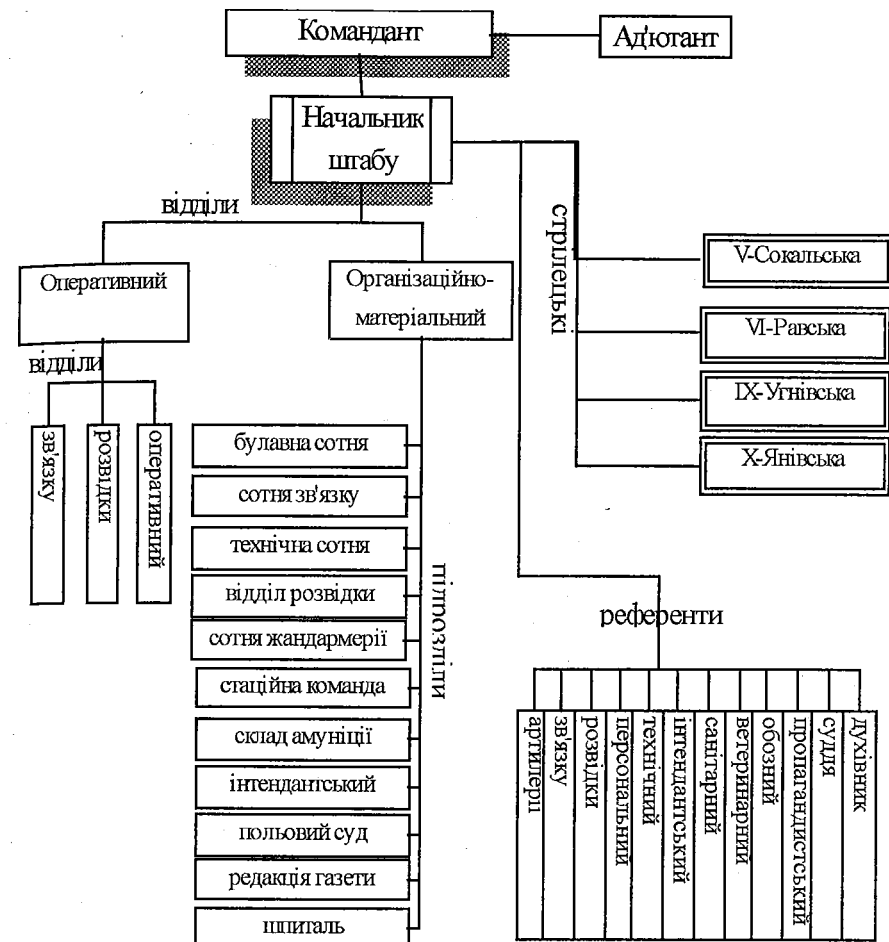
Перший корпус Галицької армії сформовано у січні 1919 р. на базі групи “Північ”, який успадкував від неї північне крило фронту від Белза до Дублян, відтак всі військові частини цього оперативного району.

На чолі корпусу став командир групи “Північ” Віктор Курманович<sup>59</sup>. Начальником штабу призначено сотника Богдана Гнатевича. Невдовзі його замінив майор австрійської армії Вурмбрант, а останнім був майор Генерального штабу австрійської армії Іван Куніш. Більшість старшин штабу групи “Північ” залишилася на місці. Водночас у зв'язку з розширенням штабу корпусу до нього прибули нові старшини. Серед них майор австрійського Генштабу Фердинанд Лєонер, якого призначено на важливу посаду начальника оперативного відділу. Уродженець Сараєва 32-літній старшина закінчив кадетську і старшинську школи, академію Генштабу у Відні, воював на італійському фронті. Вважався здібним фахівцем і вправним військовиком. (Після війни він оженився на українці Ірині Вахнянин, продовжив службу в австрійській армії у 1930-1938 рр., був військовим аташе Австрії в Москві., там же працював у німецькому посольстві у 1938–1940 рр., після Другої світової війни – військовий аташе Австрії в ФРН. Помер 1956 р.)<sup>60</sup>. Штаб корпусу розміщувався в Кам'янці-Струмиловій.

Щодо структури, то штаб корпусу склали два відділи: оперативний і організаційно-матеріальний. В оперативному відділі, що розробляв операції і керував бойовими діями, служили референти зв'язку, розвідки і артилерії, які мали відповідні формування. Організаційний відділ забезпечував війська технічними засобами, організовував діяльність допоміжних структур. У ньому працювали референти: персональний, технічний, інтендантський, санітарний, ветеринарний, обозний, пропаганди, а також корпусні суддя і духівник (див. схему 15).



Схема 15. ОРГАНІЗАЦІЯ 1-Ї БРИГАДИ УКРАЇНСЬКИХ СІЧОВИХ СТРІЛЬЦІВ

Кожна служба (референтура) мала відповідні підрозділи, допоміжні формування, які підпорядковувалися штабові корпусу. Вказану структуру Перший корпус зберіг до кінця війни. Гордістю корпусу стали референти артилерії – отаман Іван Куніш, зв'язку – поручник Семен Цап, обозництва – поручник Лев Гайдучок, ветеринарний – поручник Роман Приставевський, технічний – Кіндрат Юр-Кирилюк, інтенданти – сотники Іван Пашкевич, Михайло Станько, Роман Петрушевич, Володимир Ярема, Лев Дорожинський, начальний лікар корпусу – сотник доктор Тадей Яцик, а після його смерті – сотник Михайло Сегень. Самовіддано працювали інші медики бригад і польових шпиталів у Жовкві та Кам'янці Струмиловій сотники лікарі Тадей Гіршінг, Лев Породко, Юда Маврикій, Дезидерій Сирус, Петро Тащук, Микола Терлецький, хорунжа Марія Гіжовська та інші.

Серед польових духівників УГА, які поруч з вояками несли на плечах тягар війни, були капелани корпусу: о. Петро Кашуба (загинув восени 1919 р.), о. Іван Лебедович, о. Григорій Рубчак, о. Іван Кипріян (помер на засланні у Сибіру).

Штаб корпусу видавав з 16 березня 1919 р. газету “Козацький голос”. Редколегію очолював Михайло Старосольський (розстріляний більшовицькою ЧК під Одесою 1920 р.) Часопис друкувався у Жовківській друкарні оо. Василян. З кінця червня 1919 р. “Козацький голос” став часописом НКГА.

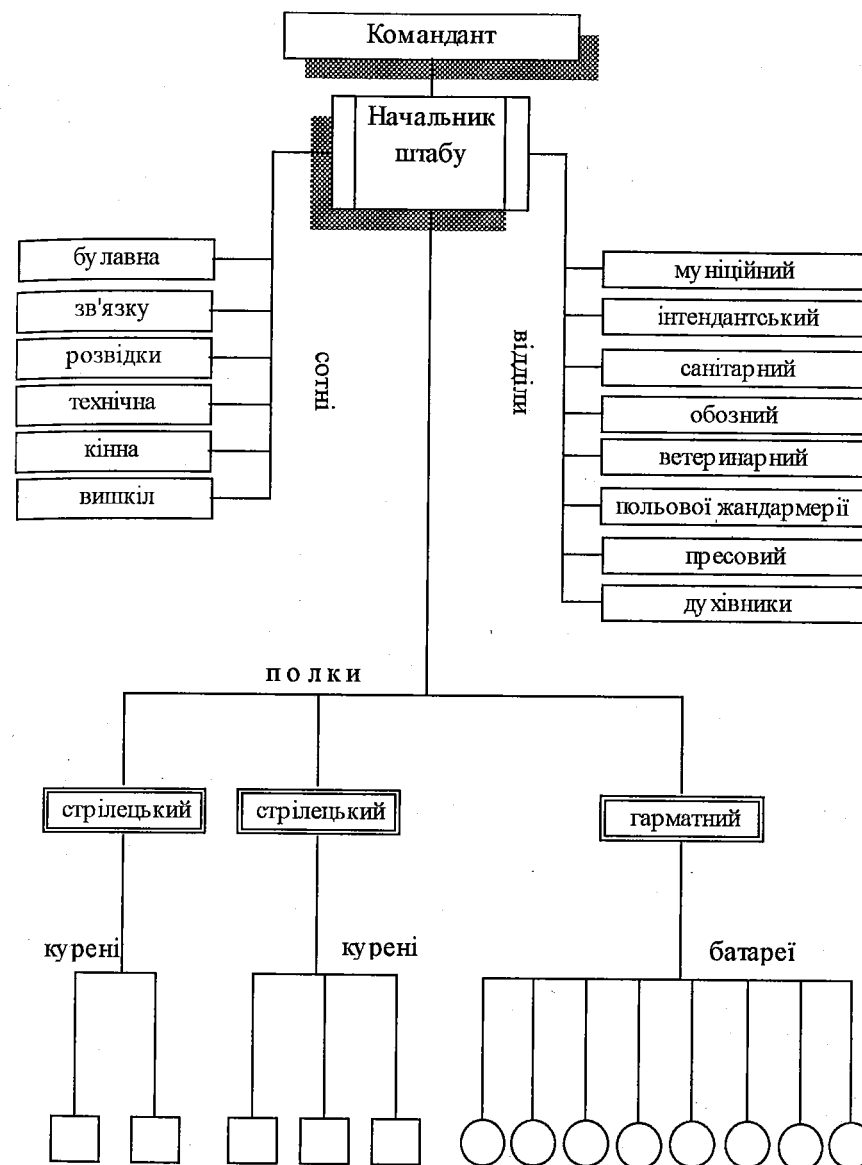
12 лютого 1919 р. командиром корпусу призначено підполковника УСС Осипа Микитку, який керував його діями аж до кінця українсько-польської війни. Він був уродженцем Рогатинщини, закінчив кадетську школу, воював на російському фронті, де неодноразово відзначався нагородами. На початку 1918 р. очолив 1-й полк УСС. З листопада 1918 р. брав участь у боях за Львів, вміло командував бойовою групою “Старе Село”. Підвищений у ранзі до генерала, восени 1919 р. призначений головнокомандувачем УГА. Влітку 1920 р. потрапив у підмосковський більшовицький концтабір Кожухів, за відмову служити в Червоній армії – розстріляний<sup>61</sup>.

Корпус мав у своєму складі чотири бригади: 5-ту Сокальську, 6-ту Равську, 9-ту Угнівську (згодом перейменована в Белзьку) і 10-ту Янівську.

Однією з перших на початку січня 1919 р. у корпусі була сформована 5-та Сокальська бригада, яка увібрала в себе бойову групу сотника Осипа Демчука. Її очолили досвідчені фронтові старшини: сотники Петро Петрик – командир бригади, Осип Демчук – начальник штабу (уродженець Сокаля, учасник світової війни, пізніше редактор журналу інтернованих частин УГА в Чехословаччині “Український скиталець”; помер 1965 р. у США), а також референти сотник Іван Охрим, поручник Михайло Мельничук, четар Іван Козак<sup>62</sup>, бригадний лікар сотник Лев Сосенко, капелан о. Омелян Баранський (парох с.Боянець на Жовківщині). До складу бригади входили три піхотні курені поручників Корнила Ващука, Романа Копаницького та Івана Чайки (мав стрілецькі сотні під командуванням поручника Василя Грицяя, четарів Мар'яна

Плешкевича, Василя Гузика, Миколи Самборського і скорострільну – четаря Василя Прихідка, а також булаву – хорунжого Михайла Павлука та відділи – кінний під командуванням хорунжого Петра Стадника і піхотних гарматок – четаря Мирона Галаня, обоз під керівництвом четаря Івана Сокола). Тоді ж, у січні, створено 5-й гарматний полк у складі трьох батарей: поручників Григорія Давида, Осипа Мельничовича і Володимира Клодницького (прибула із Чортківського Запасного гарматного полку ОВК). В.Клодницький пізніше емігрував до США, де був священиком православної церкви. Командиром полку призначено сотника Августина Циганика, начальником штабу – хорунжого Василя Петришина.

Таким чином, бригада мала близько 5700 багнетів, 175 шабель і 6 гармат. Вона утримувала 70-кілометровий фронт на стратегічному північному фланзі Галицької армії в районі Сокаля. Вогневі позиції артилерії мала поблизу Поториці, штаб – у Сокалі. Її правим сусідом була Волинська група армії УНР, а лівим – Угнівська бригада.<sup>63</sup>

Остання творилася в Угневі водночас із Сокальською на базі місцевої групи сотника Володимира Стафіняка, тому й отримала назву 9-ї Угнівської, згодом у березні 1919 р. – Белзької. До її складу спершу увійшли два стрілецьких курені: угнівського поручника Івана Пушкаря, (стрілецькі сотні четарів Дмитра Бречка, Осипа Табаки, Андрія Шустикевича і скорострільна хорунжого Євгена Микуловича) і Гуцульський курінь з Коломиї під командуванням поручника Петра Шлемкевича, згодом четаря Степана Васканя (загинув у бою 21 січня). До складу куреня входили сотні четарів Юрія Мельника, Миколи Арсенича, хорунжого Ярослава Чубатого та Івана Лемішка (скорострільна). Після загибелі С.Васкана курінь очолив поручник Мирон Заворотнюк. Невдовзі бригаду поповнив равський курінь поручника Августина Бабія. Крім стрілецьких підрозділів вона мала кінну сотню четаря Мар'яна Панаса, технічну – поручника Михайла Чіха, сотню польової жандармерії під командуванням хорунжого Модеста Козака, відділ постачання під керівництвом поручника Лева Дорожинського, польовий шпиталь у Кристинополі (тепер Червоноград) на 60 ліжок під керівництвом бригадного лікаря сотника доктора Лева Сосенка і команданта шпиталю сотника Симона Юди. До складу бригади входив 9-й гарматний полк сотника Біркенав, який мав чотири батареї по 4 гармати в кожній і займав позиції під Кристинополем. Всього ж бригада мала близько 1600 багнетів, 14 скорострільів і 16 гармат. Вона займала фронтовий відтинок від Белза до Угнева. Командиром бригади став сотник Володимир Стафіняк. У березні його замінив отаман Богуслав Шашкевич<sup>64</sup>.

6-та Равська бригада була сформована наприкінці січня 1919 р. із груп отамана Івана Клея та поручника Головінського, які оперували в районі Любачева і Рави Руської, а також яворівської групи. Командиром бригади призначено 24-літнього уродженця Ярослава отамана Юліана Юловінського (згодом Краєвий командант УВО, вбитий польською поліцією 30 вересня 1930 р. під Бібркою)<sup>65</sup>.

До бригади увійшли три стрілецькі курені, пів сотні кіннотників, штатні допоміжні підрозділи, а також 6-й гарматний полк. Командиром цього полку призначено талановитого артилериста 25-літнього сотника колишньої австрійської армії німця Романа Фріша. Учасник битв світової війни на російському, македонському та італійському фронтах, став палким прихильником українських визвольних змагань. Старшинський склад полку був одним із кращих у корпусі. Штаб, який постійно розміщувався у Крехові, очолював четар Михайло Слюзар, булавну сотню – четар Франц Кіблер. Батареями командували поручники Антін Проців, Кирило Годованець, Іван Ванчура і четар Олександр Винничук. Цікаво, що першим старшиною 3-ї батареї був четар Євген Кобилянський – брат відомої буковинської письменниці Ольги Кобилянської. Полк мав 12 польових гармат і 2 важкі гавбиці.

У Крехівському монастирі оо.Василіян санітарний шеф бригади відомий у Галичині лікар, сотник Володимир Білозір розмістив бригадний шпиталь. Там же зупинився польовий духівник бригади о. Теодор Чайківський, член Української Національної Ради. 6-та Равська бригада мала близько 4 тис. старшин і стрільців, з них бойового стану 3,5 тис., 75 шабель і 14 гармат<sup>66</sup>.

Вона утримувала фронт від Угнева до Немирова, прикриваючи найбільш відповідальний відтинок 1-го корпусу – напрямок Рава Руська – Жовква – Львів, на якому зосередила свої головні сили польська група “Буг” генерала Я.Ромера.

Ядром 10-ї Янівської бригади став курінь отамана Андрія Долуда (1893–1974), який наприкінці січня був підвищений до ранги підполковника і з посади командира бригади відбув до Наддніпрянської армії<sup>67</sup>. Його замінив сотник Михайло Клемкевич, 30-літній уродженець Рави Руської, старшина австрійської армії, учасник боїв на італійському фронті (Після війни мешкав у Львові, влітку 1944 р. майор дивізії “Галичина”, загинув під Бродами), командир 1-го куреня (стрілецькі сотні четарів Анисима Долуда – брата полковника А.Долуда, Володимира Стеткевича, Миколи Мирошниченка, Дмитра Мотюка, скорострільна – Юрія Залітача). 2-й курінь очолював сотник Михайло Яроцький, 3-й – сотник Лев Лісковський (мав три стрілецькі сотні поручника Кирстюка, четарів Василя Костюка і Теодора Мучія). 4-й курінь поручника Михайла Дацківа складався з чотирьох стрілецьких сотень поручників А.Пумена, Богдана Глібовського, четарів Олекси Ворони і Богдана Поповича, скорострільної поручника Рудольфа Кертнера.

Крім того до складу бригади входили: сотня зв'язку хорунжого М.Чекети, технічна сотня четаря Кароля Фрея (німець із с. Лелехівки Городоцького повіту), відділ розвідки сотника Осипа Конона, муніципальний відділ четаря Івана Ровенка, інтендантський – четаря Сави Никифоряка.

Вславив себе в боях на польському фронті 10-й гарматний полк бригади, яким командував один з кращих гарматів армії отаман Кирило Карась. Виходець із стародавньої козацької родини в роки Першої світової війни у ранзі штабс-капітана служив у російській армії, був штабним

офіцером артилерії. За часів Української революції зголосився до Армії УНР, у листопаді 1918 р. рядовим козаком загону ім. І.Гонти прибув до Львова. У бою здобув гармати, заснував батарею, яку реорганізував у полк. До його складу входили батареї сотника Володимира Галана, четарів Ліщинського, Івана Козака, поручника Івана Белешти. Невдовзі Володимир Галан був призначений заступником командира полку. Уродженець Глинян з-під Львова закінчив австрійську старшинську школу артилерії, воював на італійському фронті. (Після війни закінчив університет, дипломатичну школу, з 1922 р. мешкав у США, з 1950 р. очолював об'єднання вояків Української армії, видав спогади “Батерія смерги”)<sup>68</sup>.

Начальником штабу бригади був сотник Оттон Губер, санітарним шефом сотник доктор Володимир Гамерський, польовими духівниками – о. Володимир Демчук (загинув після 1945 р. на засланні у Сибіру) і о. Мирон Ріпецький.

**Другий корпус Галицької армії.** Протягом усієї українсько-польської війни цей корпус облягав серпом Львів, у зв'язку з чим отримав назву Осадного. Він був сформований у січні 1919 р. на базі бойових груп “Схід”, “Старе Село” і “Наварія”. Командиром корпусу призначено підполковника (з 1 лютого 1919 р. – полковник) Мирона Тарнавського. За плечима цього досвідченого 49-літнього військовика була доволі довга служба в австрійській армії, російський фронт Першої світової війни, де командував полком, служба в Легіоні УСС. (Улітку 1919 р. він став генералом, очолив УГА. Помер 1938 р. у Львові)<sup>69</sup>. Його незмінним ад'ютантом був четар УСС Дмитро Палів (після війни відомий діяч УВО, УНДО, посол сейму. У 1944 р. – старшина дивізії “Галичина”, загинув у бою під Бродами)<sup>70</sup>. Посаду Начальника штабу корпусу зайняв підполковник Генерального штабу колишньої австро-угорської армії угорець Йосиф Папп де Яноші Лайош, у квітні його замінив підполковник австрійського Генштабу, уродженець Львова Альфред Шаманек – активний учасник битв світової війни на італійському та сирійському фронтах. (Пізніше начальник штабу УГА, трагічно загинув у травні 1920 р. на румунському кордоні)<sup>71</sup>. Оперативний відділ очолював теж німець за походженням, уродженець Львова сотник Ганс Кох<sup>72</sup>. Штаб корпусу розміщався у м. Бібрка. Із частин підльвівських бойових груп було сформовано чотири бригади, які увійшли до складу Другого корпусу.

1-ша бригада Українських Січових Стрільців була створена на базі двох бойових куренів Легіону УСС групи “Схід”, які й склали її міцне ядро. Згодом до неї прибув третій курінь, а навесні розгорнуто ще два. Незмінним командиром бригади протягом усієї війни був отаман УСС Осип Букшований, ветеран Легіону УСС (1932 р. виїхав в УРСР, де 1933 р. був репресований, а 1937 р. розстріляний на Соловках)<sup>73</sup>. Штаб бригади очолював сотник УСС Мирон Луцький, здібний організатор і господарник який об'єднав навколо себе боєздатний і працьовитий



Схема 16. ОРГАНІЗАЦІЯ СТРІЛЕЦЬКОГО КУРЕННЯ ГАЛИЦЬКОЇ АРМІЇ

колектив. У його підпорядкуванні перебували бойові і допоміжні підрозділи сотні – булавна (командир – четар Медвідь), зв'язку (хорунжий Зенон Яворський), розвідувальна (поручник Котлярчук), мінометний вишкіл (четар Мирон Заклинський), відділи – санітарний (сотник Володимир Щуровський), муніципний (четар Степан Никофорук), інтендантський (поручник Іван Нагайло), жандармерії (четар Тадей Ковалик), прес-квартира (четар Андрій Баб'юк – Мирослав Ірчан)<sup>74</sup>, обозна валка (сотник Микола Стронський)<sup>75</sup>. Душпастирську діяльність проводили о. Євген Кушлик, о. Анатоль Базилевич, о. Макарій Каровець. Штаб січовиків дислокувався у Красові на Щиреччині.

1-ша бригада УСС, на відміну від інших, була полкового складу (так званого типу Б). Вона спершу складалася з одного, а згодом із двох полків (див. схему 16).

Отже, у січні 1919 р. у складі 1-ї бригади УСС був лише один 1-й стрілецький полк під командуванням ветерана Легіону УСС із Бучаччини сотника Зенона Носковського (1889–1962)<sup>76</sup>. Штаб очолював хорунжий поручник Володимир Верхомий, у ньому також служили відомі січовики поручник Роман Купчинський та хорунжий Микола Марків. Курінями командували сотники Богдан Білинкевич (у цьому курені служив санітарним шефом четар Роман Кузьма, у майбутньому – секретар КПЗУ, репресований у часи сталінського терору в УРСР, загинув у тюрмі 1940 р.)<sup>77</sup>, поручники Онуфрій Іванович і Сократ Іваницький. З них найбільш відомим у армії став курінь О.Івановича, який відзначився у ході Вовчухівської операції й був названий “Курінь Смерти”. Його начальником штабу був четар Володимир Калина, а сотнями командували четарі Степан Волинець, Корнило Ващук, Осип Гальчак.

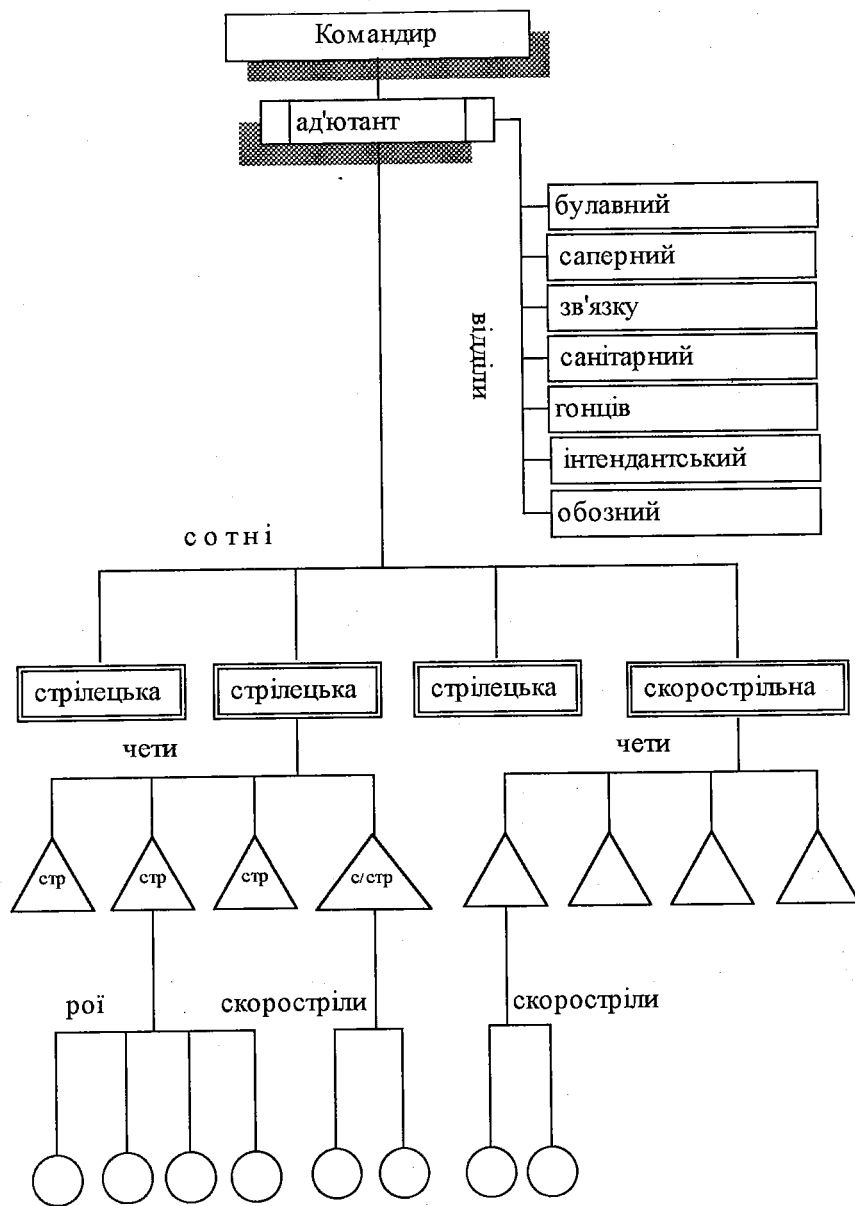
Другий стрілецький полк мав два курені – поручника Івана Яремича та сотника Олексія Воробця. Крім стрілецьких полків бригада мала кінну сотню під командуванням ветерана Легіону УСС 29-літнього Лева Лепкого, відомого автора стрілецьких пісень і художника. (Після війни був редактором і видавцем у Львові, співзасновником “Літопису Червоної Калини”, в роки Другої світової війни видавав “Краківські вісті”. Помер у США 1971 р.)<sup>78</sup>. Бригада мала у Розвадові взірцевий вишкіл, у якому проходили військове навчання до 3 тис. молодих вояків. При ньому діяла школа підстаршин. Командував Вишколом сотник Володимир Краснопера. У Станіславові дислокувався Кіш УСС під проводом сотника Романа Дудинського (згодом командир бригади УГА, загинув 14 липня 1920 р. у більшовицькому концтаборі Кожухів під Москвою)<sup>79</sup>.

Особливо пишалася бригада вишколеним гарматним полком під командуванням його засновника талановитого гармаша, уродженця Калущини отамана Ярослава Воевідки. Начальником штабу полка був четар Петро Продивус, начальником зв'язку – хорунжий Нестор Банах, харчовим старшиною четар Михайло Сандуляк, а полковим лікарем Дмитро Колочан. Полк складався із 6 батарей, якими командували сотники Іван Балтро (загинув у бою влітку 1920 р.), Ярослав Курилюк і Теодор Поліха, поручники Іван Балешта, Адам Вайдакевич і Богдан

Грабовенський. Невдовзі полк поповнили ще дві наддніпрянські батареї, які прибули із гарматної бригади полковника Романа Дашкевича (1892–1975) корпусу Січових Стрільців<sup>80</sup>. Гарматні групи полку займали вогневі позиції в околицях Зубри, Сокольник і Сихова.

2-гу Коломийську бригаду сформовано наприкінці січня 1919 р. Її зв'язок склали буковинські курені бойової групи “Старе Село”, які прибули з Коломиї. Командиром бригади став 39-літній майор австрійської армії чех Франц Тінкль, який займав цю посаду до червня, коли змушений був виїхати на лікування старих ран, отриманих на італійському фронті. Його замінив сотник Роман Дудинський. Штаб очолив сотник Корнило Купченко. Посаду бригадного інтенданта зайняв сотник УСС Осип Навроцький, відомий довоєнний діяч молодіжного руху в Галичині, сотник Легіону УСС на фронті. (Після війни – член Начальної Команди УВО, секретар УРП, член Військової управи дивізії “Галичина”, емігрував до Канади)<sup>81</sup>. Бригадним духівником був о. Семен Гаврилюк. Санітарним шефом – четар В.Мартинець, харчовим старшиною – поручник Василь Пура. Бригадний лазарет на 40 ліжок знаходився у с. Давидові, його очолював сотник доктор Тадей Яцик. Штаб бригади розміщувався в с. Зубра.

Куренями бригади командували: 1-й буковинський курінь – поручник Володимир Букшований, 2-й станіславський – сотник Галевич, 3-й буковинський – поручник Володимир Левицький, 4-й буковинський – поручник Олекса Найда, невдовзі поручник Володимир Мацуський, а з травня 1919 р. – поручник Данило Бізанц.

До складу бригади входив 8-й гарматний полк на чолі з 24-літнім сотником Степаном Мацькевичем. Молодий старшина із Станіслава встиг закінчити австрійську артилерійську офіцерську школу, взяти участь у боях на італійському фронті. А у листопаді 1918 р. привів із Відня до Галичини три тисячі вояків-поворотців. (У міжвоєнні роки – кооператор, у 1943–1944 рр. – голова управи Галича, утримував вишкіл УПА. Емігрував до США). Полк мав 4 батареї під командуванням поручників Канюки, Юліана Ціховського, Тричука і Бориса Власенка. Крім вказаних до бригади входили штатні підрозділи і формування. Всього у ній нараховувалося близько 2,5 тис. бійців.

У січні–лютому 1919 р. на базі бойової групи “Наварія” створено 3-ю Бережанську бригаду 2-го корпусу, яка облягала Львів з півдня і займала позиції на рубежі Скнилів–Сокольники. Командиром бригади став 30-літній підполковник колишньої австрійської армії Арнольд Вольф, нащадок моравської німецької родини. Військову освіту він отримав у кадетській, потім старшинській школі, воював на італійському фронті. (Проявив себе вправним командиром, згодом очолив Другий галицький корпус, був підвищений у ранзі до генерала. Помер 1924 р. у таборі інтернованих частин УГА в Йозефові, командантом якого став у 1921 р.)<sup>82</sup>. Начальником штабу був сотник Франко Запутович.

Бригада складалася із 5 піхотних куренів, якими командували сотники Зенон Черевко, Петро Бакович, Вязовський, поручники Богдан Загайкевич

і Любомир Макарушка. До її складу входив 3-й гарматний полк, який був сформований із батарей галицької артилерійської групи “Басівка” і наддніпрянської Козятинської бригади (2 батареї). Отож полк складався із чотирьох батарей по 4 гармати в кожній. Батареями командували сотники Володимир Зубрицький, Франц Скацель, Фрідріх Матешіч і поручник Богдан Попович. Район вогневих позицій – підльвівські Сокольники. Полком командував сотник Юліан Шепарович (1886–1949), згодом директор потужної української фінансово-торгівельної установи “Центро-Союз” у Львові<sup>83</sup>. Штаб очолював поручник Тимофій Мацьків. Серед старшин управління полку були сотник Олекса Білинський (інтендант), четар Володимир Електорович (харчовий старшина), сотник доктор Іван Зленко.

Навесні бригаду було докорінно реорганізовано. Вона стала складатися з двох стрілецьких полків, якими командували сотники Іван Козак і Петро Бакович.

4-ту Золочівську бригаду сформовано у січні 1919 р. на базі куренів групи “Схід” на фронтівому відтинку Грибовичі Великі–Малехів–Кривчиці–Пасіка. Перші тижні нею командував наддніпрянський полковник В.Дідюков. У лютому його замінив отаман УСС Степан Шухевич, активний діяч сокільського руху на Городенківщині, в роки Першої світової війни – командир куреня Легіону УСС. (Після війни – львівський адвокат, захисник членів УВО-ОУН на судових процесях. Помер 1945 р. у Німеччині). У травні бригаду очолив підполковник Чмолик, хорват за походженням. Серед старшин штабу бригади були: сотник УСС Мирон Луцький – начальник штабу, сотник Курінний – муніційний референт, сотник Осип Караван – персональний референт і командир пішого вишколу, медики – сотник Володимир Щуровський, поручник Степан Гайдучок, четар Мирон Заячківський (згодом перший секретар ЦК КПЗУ 1928–1933 рр., загинув у часи сталінських репресій)<sup>84</sup>.

До складу бригади включено 9–12-й піхотні курені, якими командували сотники Зенон Чолган і Сільвестр Заліпський, поручники Михайло Баган і Василь Метельський, скорострільна сотня на кінних двоколках сотника Салька Ротенберга, кінна сотня сотника Панаса, а також Кіш бригади на чолі з сотником Йосафатом Фешуром, який дислокувався у Золочеві.

4-й гарматний полк під командуванням наддніпрянця сотника В.Лясковського мав спочатку чотири батареї в районі Винник. Ними командували поручники Юрій Полянський, Сорокевич, Бучак. Наприкінці лютого до них приєдналися наддніпрянські батареї під командуванням хорунжих Володимира Ліницького і Рябовола. Таким чином у ньому стало вісім чотирьохгарматних батарей.

Начальником штабу полка був сотник Володимир Галан, референтом зв'язку четар Ткачук (невдовзі замінив В.Галана, який виявив бажання зайняти посаду командира 5-ї батареї)<sup>85</sup>.

**Третій корпус Галицької армії.** Як і попередні, у січні 1919 р. на базі бойових груп південного крила українсько-польського фронту утворився Третій корпус Галицької армії, штаб якого осів у Стрию. Він об'єднав групи "Щирець", "Любінь Великий", "Рудки", "Крукеничі", "Лютовиська", "Хирів", "Глибока", "Старий Самбір", став найчисельнішим корпусом. Насамперед це диктувалося стратегічним положенням корпусу: його війська стояли під мурами Львова, постійно загрожуючи комунікаціям противника – залізниці Перемишль–Львів, а також обороняли нафтовий Дрогобицько-Бориславський басейн і важливу магістраль Стрий–Мукачеве–Чоп, яка з'єднувала ЗУНР із Центральною Європою.

Першим командиром корпусу був досвідчений військовик, колишній командир 1-го полку УСС на російському фронті, командант Стрийської Окружної Військової Команди полковник Гриць Коссак (після війни виїхав в УРСР, де 1931 р. був репресований і розстріляний у Москві 3 березня 1939 р.)<sup>86</sup>. У березні 1919 р. його замінив на короткий час генерал-майор колишньої російської армії Володимир Генбачів. Генерал мав солідну військову освіту: закінчив кадетський корпус, 3-тє Олександрівське військове училище і Миколаївську академію Генерального штабу у Петербурзі, на фронті командував піхотним полком. Останнім командиром був полковник Антін Кравс. (У подальшому генерал очолював армійську групу військ ЗУНР і УНР у поході на Київ, після війни повернувся до Відня, де помер 1945 р.)<sup>87</sup>.

Штаб корпусу очолювали: 25-річний підполковник Генерального штабу австрійської армії Вільгельм Льобковіц<sup>88</sup>, підполковник Йосиф Папп де Янош Лайош<sup>89</sup> і останній – чех за походженням підполковник Карл Долежалъ. (Улітку 1919 р. – начальник оперативного відділу штабу Головного Отамана Симона Петлюри). Інші посади в управлінні корпусу займали референти: персональний – сотник Теодор Сивак, зв'язку – сотник Ігнатенко, інтендантський – сотник Михайло Татух, технічний – поручник Володимир Флюнт, муніційний – поручник Ломінський, санітарний – полковник Андрій Бурачинський, ветеринарний – четар Ярослав Павлусевич, обозний – поручник – Сольчаник; начальник Польового суду – сотник Володимир Кіжик, командир польової жандармерії – сотник Любомир Огоновський. Референтам відповідно підлягали сотні: телефонна – четаря Дем'яна Пеленського, технічна – поручника Баренбліта. Крім того, у штабі 3-го корпусу у січні 1919 р. служили старшини: сотники Антін Іалька, Сократ Іваницький, Ярослав Селезінка, Михайло Колтунюк, поручники Володимир Придаткевич, Віктор Барчинський, Михайло Брик, Іван Гретчак, Макух, Модест Купчак<sup>90</sup>. Польовим духівником був о. Михайло Юзв'як (згодом капелан 7-ї Самбірської бригади, помер 1938 р. у с. Броніця Самбірського повіту). Канцелярію штабу очолював поручник Яків Мацюк. У ній, зрештою, працювали сестри Марія і Олена Захаріївни, а також Ліжмелія та Кароліна Лянге, Літгинська і Качмарська.

До складу Третього корпусу увійшли сформовані у січні 1919 р. чотири бригади 8-ма Львівська, 8-ма Самбірська, 11-та Стрийська та 1-ша Гірська.

7-у Львівську бригаду створено на базі бойової групи "Щирець" (Південь-2") під командуванням підполковника Костя Слюсарчука, недавнього командира Вишколу 1-го полку УСС (помер на фронті восени 1919 р.). Але вже у середині січня його замінив отаман Альфред Бізанц, який очолював бригаду потягом усієї українсько-польської війни<sup>91</sup>. Начальником штабу призначено сотника Корнила Купчанка, референтами: артилерії – сотника Гуго Противенського, муніційним – поручника Ярослава Пастернака (прибув із Жовківської ОВК)<sup>92</sup>, санітарним – Андрія Гаврилюка, (згодом – Т.Крохмальського, Євгена Олексія), інтендантським – четаря Андрія Кігічака. Польовими капеланами були: о. Василь Чарнецький, о. Теофіль Гординський і о. Микола Романюк (усі померли восени 1919 р. у час епідемії тифу). Командирами булавної сотні був поручник Володимир Геринович, сотні польової жандармерії – четар Василь Джус, саперної – поручник Самуїл Вайс. Бригада утримувала 60-кілометровий фронт і мала осідок штабу в Щирці.

Бригада складалася з двох піхотних і 7-го гарматного полків. 1-й піхотний полк очолював 24-літній сотник Роман Волошук. Львівський гімназист на фронтах світової війни отримав старшинське звання, поручником очолював сотню. (Після війни жив у Братиславі, а 1945 р. був арештований органами НКВС і загинув). Начальником штабу був поручник Северин Модрицький. Полк мав три стрілецькі курені: 1-й – під командуванням поручника Остапа Левицького (сотні четарів Михайла Литвина, Андрія Тофана, Роберта Крайта, хорунжого Адама Мицика), 2-й – поручника Василя Чарнецького (сотні четарів Карла Стасишина, Василя Свідрика, Рудольфа Мара), 3-й (прибув у лютому із Стрийського ОВК) поручника Степана Михаськіва (стрілецькі сотні четарів Володимира Криницького, Івана Олинеця, Володимира Гуглевича, скорострільна – четаря Петра Миговича). Полк займав позиції на рубежі Оброшино–Ставчани–Полянка і нараховував 1200 стрільців і старшин, з них бойового стану – близько 800. Його штаб знаходився у Глинній Наварії.

2-й полк утримував фронт Полянка–Любінь Малий–Мальоване і складався із трьох стрілецьких куренів (близько 900 вояків). Ним командував сотник Михайло Дибуляк, начальником штабу (ад'ютантом) полку був четар Степан Федак (відомий як бойовий референт УВО, який 1921 р. здійснив у Львові замах на Ю.Пілсудського)<sup>93</sup>. Штаб полку дислокувався у с. Сердиці.

До нього входили курені – поручників Ананія Степаніва (загинув у бою 24 травня 1919 р. під Журавно, похований у с. Заболотці на Бродівщині), Северина Рибачевського і Петра Рогушевського.

7-й гарматний полк постав на базі артилерійської групи "Південь-2" у складі п'яти батарей. Його командиром став прибулий з Відня німець за походженням сотник Ернст Кнейфель, досвідчений фронтовик-артилерист<sup>94</sup>. "Завдяки невсипущій праці та організаційному хистові



сотника Кнейфеля, – писав у спогадах колишній командир батареї поручник Роман Олексій, – 7-й гарматний полк скоро став одним з кращих гарматних полків УГА<sup>95</sup>. Батарейми командували: поручники Іван Михайлів, Мар'ян Кречковський, Роман Олексій, Степан Когут та Іван Медвідь. Взагалі ж у полку було три батареї польових гармат і дві гавбичних. Всього 17 гармат.

8-ма Самбірська бригада була сформована наприкінці січня 1919 р. із бойових груп “Глибока”, “Рудки” і “Крукеничі”, невдовзі до неї відійшла група “Хирів”. Вона займала стокілометровий відтинок південного крила українсько-польського фронту від Комарно до Старого Самбору. Її командиром став уже згаданий підполковник Антін Кравс, а начальником штабу отаман Карло Шльоссер, галицький німець, старшина австрійської армії.

Після об'єднання бойових груп були створені чотири курені: 1-й – поручника Антона Тарнавського, 2-й – сотника Осипа Станіміра, 3-й – сотника Данила Бізанца і 4-й – поручника Миколи Підгірного. Найбільш боєздатним був курінь О. Станіміра.

8-й гарматний полк під орудою сотника Омеляна Царевича (згодом – сотника Омеляна Бранднера) мав 3 гарматних батареї. У січні–травні 1919 р. в оперативному підпорядкуванні бригади діяла також артилерійська група “Глибока”, якою командував сотник Гриць Сенечко, а з 1 березня – сотник Вільгельм Майнль. До її складу входили 4 батареї польових гармат (сотника Франца Матесіча, поручника Івана Новосельського і Степана Паньківського, четаря Кисля), батареї – польових гаубиць поручника Івана Попеля, гірських гармат бунчужного Михайла Семраковича та далекострільних гармат поручника Костантинюка. Група мала близько 400 вояків.

У зв'язку з призначенням підполковника А. Кравса командиром Третього корпусу, 8-му Самбірську бригаду очолив отаман Карло Юфман. Начальником штабу став сотник Едвард Гавчер, німець із Чернівців<sup>96</sup>.

11-та Стрийська бригада творилася в часі травневого відступу Галицької армії. Її командиром призначено отамана Г. Противенського. Невдовзі його замінив отаман К. Шльоссер<sup>97</sup>. Начальником штабу був сотник Броніслав Абель, а серед старшин управління – сотники Гриць Турко, Олекса Рибачевський (начальний лікар), поручник Теофіль Кульчицький, четар Олександр Кріль. Польовим духовником призначено о. Василя Опарівського (загинув 22 черня 1919 р. у Славятині на Рогатинщині, похований у Підгайцях)<sup>98</sup>.

До складу бригади входили 4 курені: 1-й Галицький під командуванням поручника Гриця Голинського (розстріляний органами НКВС у 1941 р.)<sup>99</sup>; 2-й Самбірський – сотника Миколи Байрака (стрілецькі сотні поручників Михайла Хронов'яга, Петра Прибитківського, Михайла Левицького, Михайла Ваврика, скорострільна – четаря Олександра Голинського); 3-й – поручника Трофима Шемлія (невдовзі його замінив П. Прибитківський), стрілецькими сотнями командували четарі Володимир Любинецький, Степан Клочурак, хорунжі Бариш і Степан Михайлюк, скорострільною – бунчужний Хомічак; 4-й – поручника Олекси Богачевського (стрілецькі

сотні поручників Степана Фурака, Володимира Майковського, четаря Володимира Гафтковича, скорострільна – хорунжого Остапа Білецького).

Того ж травня Стрийським артилерійським кошем було сформовано 11-й гарматний полк. Його командиром призначено сотника Омеляна Бранднера, а начальником штабу хорунжого Михайла Нижника. Полк мав 4 батареї польових гармат, якими командували поручники Іван Лазар, Гриць Пушкар, Віктор Стафіняк і Петро Гнатківський.

1-ша Гірська бригада утворена у лютому–березні 1919 р. із підрозділів бойових груп “Старий Самбір”, “Лютовиська” і “Команча” (організована поблизу чехословацького кордону наддніпрянським сотником Богуном-Пилипенком) на крайньому південному фланзі 3-го галицького корпусу. Вона утримувала фронт від Старого Самбора до Турки – упритул до чехословацького кордону. Її командиром став отаман Василь Черський, а начальником штабу – отаман Осип Шльоссер. Штаб бригади дислокувався в Турці. До складу бригади увійшли два піхотних курені поручника Василя Світника та сотника Петра Петрикевича з групи “Старий Самбір” і курінь сотника Дмитра Молящого. Артилерії було мало – всього одна батарея поручника Якова Яреми.

Під час травневої офензиви 1-ша Гірська бригада була заблокована супротивником і тому в повному складі перейшла чеський кордон й заснувала табір інтернованих військ УГА<sup>100</sup>.

Таким чином, в результаті реорганізації бойовий склад армії набрав такої схеми:

#### Перший галицький корпус:

5-та Сокальська бригада	– 3 курені
6-та Равська	– 3 курені
9-та Угнівська	– 2 курені
10-та Янівська	– 3 курені
Всього:	11 куренів

#### Другий галицький корпус:

1-ша бригада УСС	– 3 курені
2-га Коломийська	– 3 курені
3-тя Бережанська	– 5 куренів
4-та Золочівська	– 4 курені
Всього:	15 куренів

#### Третій галицький корпус:

7-ма Львівська бригада	– 6 куренів
8-ма Самбірська	– 4 курені (+6 приданих груп)
11-та Стрийська	– 4 курені
1-ша Гірська	– 4 курені
Всього:	24 курені

Крім стрілецьких корпусів і бригад, упорядковано структури родів збройних сил і спеціальні війська армії.

Таблиця 3

#### 4.6. РОДИ ЗБРОЙНИХ СИЛ ЗУНР

**Піхота.** Як і в тогочасних арміях більшості європейських держав, головним родом збройних сил ЗУНР була піхота. В основному вона й вирішувала успіх конкретного бою чи цілої битви. Тому й була найчисельнішою серед родів збройних сил. За підрахунками військового історика і четаря УГА Лева Шанковського, навесні 1919 р. у 80-тисячній Галицькій армії було близько 53 тис. піхотинців і, таким чином, питома вага піхоти Галицької армії складала 66%, що назагал відповідало її становищу в більшості армій періоду Першої світової війни<sup>101</sup>:

Варто розглянути й структуру збройних сил й у період українсько-польської війни<sup>102</sup>:

Насамперед зауважимо малу питому вагу кінноти, недостатньо – авіації й технічних частин і цілком задовільну – артилерії. Зокрема, на 1000 піхотинців Галицької армії припадало 25 шабель і 8 гармат. Відповідно у арміях Німеччини і Франції було 120 і 6, а Росії та Австро-Угорщини – 200 і 4.

Основною організаційною і тактичною одиницею піхоти Галицької армії став стрілецький курінь. Він міг виконувати самостійні тактичні бойові завдання. Типовий курінь мав групу управління і 4–5 сотень, з них одна – скорострільна. Пробоеві (штурмові) та деякі лінійні мали ще булавну (штабову) сотню. Групу управління складали: командир – курінний отаман, ад'ютант (начальник штабу), якому були підпорядковані булавний відділ або сотня (мала чету піхотних гармат), відділи саперів, зв'язківців (телефоністів), гонців, санітарів, курінний обоз (інтендантські підстаршини, писар, кравці, шевці, кухарі, обозники, курінна обозна валка та ін.). Згідно з штатним розкладом типовий курінь з трьох стрілецьких сотень мав 25 старшин і 830–880 стрільців, всього харчового стану 1280 осіб. Однак у період війни курені не досягали штатної кількості внаслідок некомплекту і нараховували у середньому 600–800 бійців.

Стрілецька сотня мала у своєму складі групу управління: командир сотні (по штату сотник, але, як правило, четар або поручник), булавний – старший десятник (найстарший підстаршина сотні), обозний старшина (мав у підпорядкуванні сотенний обоз – 7 возів і польову кухню), а також рахунковий підстаршина, гонці, санітари, сапери, зброяр, сурмач, кухар. Стрілецька чета мала 4 рої, 2 гонці, обозника, всього 50 вояків на чолі із старшиною (четарем). Скорострільна – мала два скоростріли. Таким чином, згідно штату у стрілецькій сотні нараховувалося п'ять старшин і 206–220 стрільців (150–180 багнетів).

Скорострільна сотня по штату мала чотири скорострільні чети, або три скорострільні і одну, так звану “боротьби зблизька” (озброєну гранатометами, мінометами, вогнеметами). Скорострільна чета мала два скоростріли системи Шварцльозе, або Максима. Звичайно у сотні було

#### ПІХОТА АРМІЙ СВІТУ У 1918 р

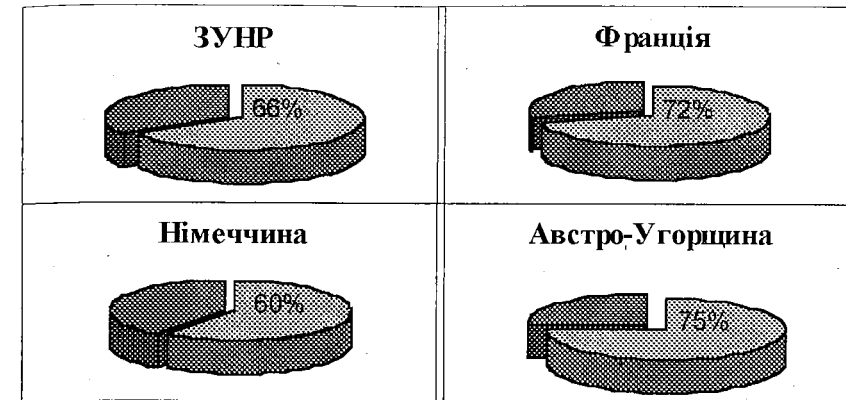

Таблиця 4

#### СТРУКТУРА ЗБРОЙНИХ СИЛ ЗУНР НА ПОЧАТКУ 1918 Р. (%)

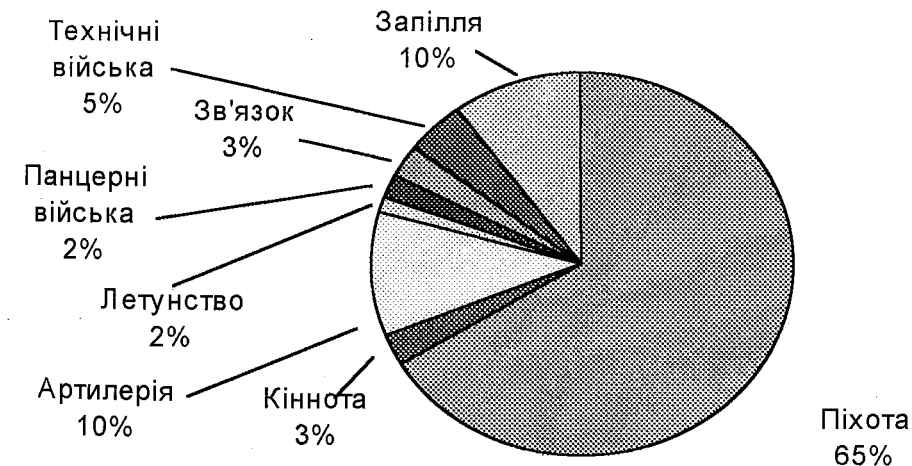



Схема 17. ОРГАНІЗАЦІЯ ГАРМАТНОГО ПОЛКУ ГАЛИЦЬКОЇ АРМІЇ

п'ять старшин і 150 вояків. Скорострїли перевозили на в'ючних конях (двоє коней на один скорострїл). Чета мала старшину, 35 вояків і 18 коней (з них чотири – для перевозки муніції – боєприпасів). Коли скорострїльні сотні отримали кулемети Максим, які вимагали меншої обслуги (шість чол.), чети мали по чотири скорострїли, а кількість вояків зменшилася до 30.

Структура чети "боротьби зблизька" була розроблена талановитим начальником оперативного відділу НКГА отаманом В.Льобковцем<sup>103</sup>. У чети мали бути рої прожекторів (6), гранатометів (2), мінометів (2), вогнететів (3). Проте цей проект не був здійснений і подібні чети існували лише у пробоевих куренях, а на озброєння отримали піхотні гарматки.

Крім того, до скорострїльної сотні входили два старшини з кутомірними і далекомірними приборами, зброяр і його помічник, підстаршина зв'язку і рій телефоністів. Сотенний обоз мав дев'ять возів, у тому числі кузню-майстерню.

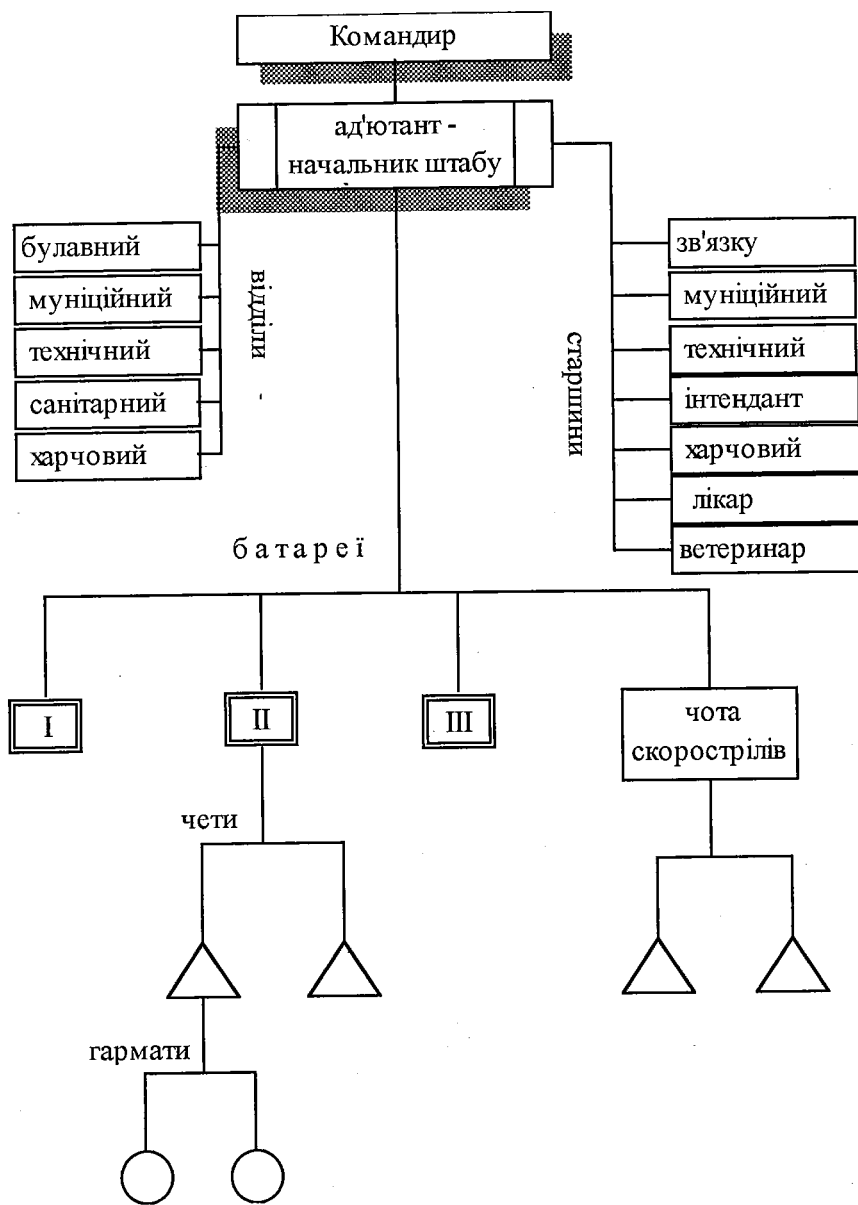
Зауважимо, що організація куреня в Галицькій армії (схема 17) була схожою до схеми куреня Легіону УСС та австро-угорської армії і впроваджувалась в процесі військового будівництва, вже на першому етапі. Фактично піхотний курінь став організаційною основою бойових груп (листопад–грудень 1918 р.), а нерідко становив й саму групу. Завдяки цьому було прискорено темпи реорганізації військових структур й утворення стрільцьких бригад. З іншого боку, період самостійного існування став великою школою бойовою майстерності куренів, його командирів. Тому курінь галицької піхоти якісно переважав відповідно курені російської, австро-угорської, Наддніпрянської армії. І це, зокрема, підтвердила практика подальших бойових дій УГА.

Проблема озброєння піхоти в Галицькій армії завжди вирішувалась з великими труднощами. Власної оборонної промисловості ЗУНР не мала. На відміну від армії Польщі, яка отримувала достатньо зброї від західних країн Антанти, Галицька армія озброювалась власними силами і постійно відчувала брак зброї, що дуже ускладнювало її забезпечення боєприпасами. Розглянемо озброєння піхоти відповідно штатного розкладу і реалій тогочасної ситуації у військах. Усі старшини, підстаршини, скорострїльна обслуга були озброєні пістолетами або револьверами різних систем, насамперед австрійських, і лише влітку 1919 р. – у більшості російських<sup>104</sup>. Піхотинці від стрільця до десятника бойових підрозділів користувалися гвинтівками з багнетами, переважно австро-угорського та російського зразків. Кінні зв'язкові, обозники, сурмачі, зброярі, поводитарі в'ючних коней – кавалерійськими карабінами, боєкомплект яких складався з 120 набойів (40 – у набійнику і 80 – у наплечнику). Бойові характеристики вказаної зброї наведено у табл. 6.

Крім того, піхотинці озброювались ручними гранатами австро-угорського або російського виробництва. Найпопулярнішою серед них була наступальна кілограмовая граната з дерев'яною ручкою довжиною 36 см, яка мала близько 200 грамів вибухівки, а її осколки прошивали

супротивника на двадцятиметровій відстані. Під час оборони використовувалася округла граната, що мала 1,2 кг вибухівки і була ефективною до 50 м. За своїми видами і даними австро-угорські і російські гранати були схожими<sup>105</sup>.

Скорострільні підрозділи Галицької армії використовували ручні і станкові (важкі) кулемети (скоростріли) теж різних систем, особливо на початку українсько-польської війни. Згодом російський кулемет Максим майже витіснив австрійські важкі системи Шварцльозе<sup>106</sup> (див. таблицю 7).

Гранатометні підрозділи використовували австрійський гранатомет системи Векар 1915. Він викидав двокілограмову гранату на 250–300 метрів. Мінометники мали теж австрійські міномети М.1916 і М.1918 калібру 70 мм, які викидали міну вагою 4,5 кг на відстань 1300 і 1730 метрів. Австрійська піхотна гарматка системи ЛГ.М.1915 мала калібр 37 мм важила 118 кг, вела вогонь снарядами вагою 0,54 кг на відстань 2400 метрів, її обслуговували чотири вояки.

Вогнемети були двох типів – місткістю 15 і 50 літрів пального і викидали 30-ти метрові струмені вогню.

Крім особистої зброї піхотинці Галицької армії мали шоломи австрійського або російського зразка. Але вони видавалися лише бойовому складові пробоевих куренів. озброєння доповнювали сигнальні пістолети-ракетниці, саперні лопатки, ножниці для різання колючого дроту, санітарні індивідуальні пакети, похідні казанки і баклагги. Його повна екіпа із зброєю становила 29,4 кг.

Тактика Галицької піхоти перебувала у полоні австрійських військових доктрин. Та це і не дивно: командування армії практично усіх шаблів вишколювалося у цісарських збройних силах. Відтак воно тяжіло до форм позиційної війни, шаблонних схем ведення бойових дій, не сприймало нових революційних форм і методів ведення війни, насамперед маневрених. Чи не тому ігнорувало інтенсивний розвиток кінноти, яка нерідко вирішувала долю великих битв, як це було у війні між більшовицькою і білою Росією. Така ситуація негативно впливала на хід українсько-польської війни, особливо в перші місяці, коли противник ще не мав достатніх сил для створення суцільного фронту і його розрізнені бойові групи проявляли ініціативу лише на кількох напрямках (Львів, Рава-Руська, Хирів). На жаль, нестандартні погляди у галузі тактики і стратегії, які висловлювали талановиті військовики Є.Мишківський, А.Легар, А.Кравс та їх пропозиції щодо військового будівництва і ведення бойових дій не були підтримані консервативною частиною уряду ЗУНР, ДСВС і НКГА.

І все ж тактика галицької піхоти набула у ході війни особливих, притаманних лише їй, рис. Насамперед, армія була національною і моральний фактор став відігравати помітну роль у перенесенні воєнних лихоліть. Національно свідомий галицький стрілець глибоко розумів мету справедливої визвольної війни, отож був дисциплінованим, невибагливим, витриманим. До того ж у Галицькій армії був відсутній притаманний для австрійської чи німецької армій кастовий характер

## ЗБРОЯ ПІХОТИ УГА

Таблиця 5

### ПІСТОЛЕТИ І РЕВОЛЬВЕРИ

Види зброї	Система	Країна	калібр мм	вага кг	місткість магазину
Пістолет	Штейер М12	Австро-Угорщина	9,0	0,99	10
“	Рот-Штейер М07	“	“	“	“
“	Парабеллум М08	Німеччина	“	0,89	8
“	Маузер	“	7,63	1,1	10
“	Кольт	США	11,43	“	7
“	ФН Браунінг	Бельгія	9,0	0,93	“
Револьвер	Наган М	Росія	7,62	0,75	“
“	Кольт	США	11,43	1,028	“

Таблиця 6

### ГВИНТІВКИ І КАРАБІНИ

Види зброї	Система	Країна	калібр мм	довжина мм	вага кг	місткість магазину	прицільна віддаля
Гвинтівка	Манліхер–1895	Австро-Угорщина	8,0	1525	3,65	5	1950
“	Маузер-1898	Німеччина	7,92	1500	4,56	“	2000
“	Мосіна-1891	Росія	7,62	1734	4,50	“	“
Карабін	Манліхер–1895	Австро-Угорщина	8,0	1235	4,0	“	1800
“	Карабін-98а	Німеччина	7,92	1110	3,9	“	2000
“	Мосіна-1891/1907	Росія	7,62	1016	3,5	“	1400

Таблиця 7

### СКОРОСТРІЛИ

Система	Країна	калібр мм	вага кг	місткість магазину	скорострільність у хв.
Ручний Льюїс М1915	Англія	7,71	14,5	47	450
“ Максим 1908/1918	Німеччина	7,92	15,6	100-250	550
“ Браунінг 1918	США	7,62	9,5	20-40	370-600
“ Кольт М1916	“	“	16,5	100-250	550
“ Мадсен	Данія	7,62	9,5	250	400
Станковий Шварцльозе 1907/1912	Австро-Угорщина	“	40,0	250	400
“ Максим	Росія	7,62	62,7	250	600

офіцерства. Українські старшини, здебільшого представники галицької інтелігенції, привносили в армію демократичний дух. Вони були близькі до стрільців, дбали про них, ділили з ними весь тягар війни, а тому й користувалися пошаною і повагою. На щастя, переважна більшість старшин, які прибули з інших армій, позитивно сприймали цей характер відносин, внаслідок чого стрілецьтво не відрізняло їх від українських. Командири чет, сотень і куренів зазвичай перебували у бойових порядках піхоти, бойових груп, полків і бригад – у ближньому запіллі.

Наступ піхоти розпочинався з артилерійської підготовки, у ході якої насамперед нищились вогневі засоби противника. Атаку ворожих позицій здійснювався розстрільними. Особливо часто використовувалася багнетна атака, у якій галицька піхота почувала себе добре, як, зокрема, і в нічних боях або ж у лісі. Гірше вона діяла у міських вуличних боях, як це, зокрема, траплялося у Львові (листопад 1918 р.) та Києві (серпень 1919 р.). Характерною особливістю тактики Галицької армії був швидкий перехід від оборони до наступу, який на відміну від австрійської (де підготовка тривала місяцями), здійснювався в короткий час (Львівська, Вовчухівська, Чортківська наступальні операції). Однак нерідко це було вимушеним актом: часто командування не давало часу частинам і підрозділам на підготовку, організацію розвідки сил противника, взаємодії з сусідами та ін., що негативно впливало на кінцевий результат бойових дій. Уживався в бою маневр сотнями, куренями, рідше – бригадами, обхід і охоплення (бій групи А.Кравса за Хирів у грудні 1918 р., Чортківський пролом Другого корпусу і бій 1-ї бригади УСС за Купчинці у червні 1919 р.). Але можливості маневра були обмеженими внаслідок слабого розвитку рухомих частин, насамперед, кінноти.

*Оборона* Галицької армії докорінно відрізнялася від австрійської, яка мала традиційно складну систему фортифікаційних споруд. У той же час фронт галицьких корпусів, бригад, куренів становив лише лінію опорних пунктів сотень і куренів, і, здебільшого, в населених пунктах. Як правило, вони не були з'єднані лініями суцільних траншей, як того вимагали статuti тогочасних армій. Галицькі підрозділи оборони виставляли у переділлі і на фланги застави. Загороди колючого дроту споруджувалися нечасто. Відсутність суцільного фронту, розриви між частинами і підрозділами, не завжди прикриті вогнем артилерії і скорострільів, украй ускладнювали галицьку оборону. І саме ці недоліки нерідко використовували польські війська, які між іншим, мали традиційно вишколену розвідку<sup>107</sup>. У ході прориву української оборони поляки полюбили масовані контрудари, рідше багнетну атаку.

Основний же тягар війни винесла піхота. Про це, насамперед, свідчить аналіз втрат Галицької армії. Зокрема, на Вовчухівську операцію (лютий–березень 1919 р.) припало близько 97 відсотків їх загальних втрат, на Чортківську – 96,7. У загальному ж частка втрат рядів збройних сил в українсько-польській війні (враховуючи втрати від епідемії тифу восени 1919 р.) становила: піхота – 42,2 відсотки, артилерія – 11,7, кіннота – 4,6, технічні війська – 2,8, інші роди військ та запілля – 38,7<sup>108</sup>.

Зважаючи на гостру недостачу командних кадрів, заходами ДСВС

творилося старшинські піхотні школи. Наприкінці листопада 1918 р. полковник Д.Вітовський надіслав до Окружних Військових Команд розроблену персональним відділом ДСВС директиву про заснування у Коломиї, Самборі і Золочеві (пізніше ще й у Чорткові) піхотних старшинських шкіл з трьохмісячним курсом навчання. До них приймалися стрільці і підстаршини фронтових частин і запілля віком 18–24 рр., які мали середню освіту. Програма включала предмети: тактику, вогневу (вивчення зброї і стрільба), інженерну, санітарну, фізичну підготовки, топографію, армійські статuti. Школи укомплектовувалися кращими старшинами, фахівцями військової справи, яким довелося ще й творити україномовні посібники та впроваджувати національну термінологію. За зразок взято австрійську систему й методику навчання. За короткий час війни галицькі старшинські школи перетворилися в елітні частини піхоти УГА, а їх курсанти відзначалися національною свідомістю, інтелігентністю, дисципліною. Курсантські підрозділи і, зокрема, прекрасні хори брали участь в проведенні національно-патріотичних та релігійно-культурних свят спільно з місцевим населенням, а тому користувалися його щирою любов'ю і пошаною. Піхотні школи закінчили більше 300 вояків УГА.

Однією з перших у Галицькій армії на початку грудня 1918 р. постала піхотна старшинська школа, яка розмістилася у просторому будинку польського товариства "Сокіл" у Коломиї. Начальником школи призначено досвідченого офіцера цісарської армії, чеха за походженням, отамана Франца Рімаля. Серед командирів і викладачів навчальних підрозділів були поручники Максим Микитюк, Юрецький, четарі УСС Адольф Кардаш і Юліан Галяревич, булавний Олекса Гулевич. До школи зараховано 100 курсантів, яких розподілено у три навчальні чети. А вже на початку травня відбувся перший випуск старшин. Більшість юнаків отримала звання хорунжих й скерована на фронт<sup>109</sup>.

У зв'язку з травневим наступом польських військ, педагоги-старшини і курсанти школи з боями відійшли з міста й 25 травня влилися в новостворену бойову групу "Нижнів". Школа фактично припинила свою життєдіяльність.

У січні 1919 р. була також заснована піхотна старшинська школа у прифронтовому Самборі. Її очолив четар Дмитро Хапка-Кульчицький, а викладачами стали поручники Михайло Хронов'ят і Прибитківський, четарі Кость Фільц, Голинський, булавний Яцків. До школи було набрано 88 курсантів-підстаршин з бригади УСС та юнаків із Самбірщини, Дрогобиччини. У зв'язку з тим, що Самбір був прифронтовим містом, курсанти школи регулярно залучалися до виконання бойових завдань. Внаслідок травневого наступу польських військ і загальним відступом частин Третього галицького корпусу, всіх курсантів без іспитів було підвищено у званні на один ступінь і розподілено по частинах 8-ї Самбірської бригади<sup>110</sup>.

Золочівська старшинська школа, створена на початку січня 1919 р. у казармах колишнього австрійського піхотного полку, мала добротну матеріально-технічну базу. До школи було зараховано 100 курсантів,

здебільшого стрільців і підстаршин, які служили у Легіоні УСС (28 чол.) і австрійській армії, решта – добровольці-гімназисти Золочівщини. Начальником школи призначено отамана Йосафата Фещука, котрого у квітні змінив сотник Михайло Грицина. Викладачами були поручник Теодор Кантор (тактика, статuti), офіцер австрійської армії четар Франц Фехтер (викладав німецькою мовою топографію, інженерну справу). Бунчужні Барвінський і Венгляж командували навчальними четами. У зв'язку з проривом військ більшовицької Росії під Волочиськом 20 квітня викладачі і курсанти школи скеровані на фронт.

Наприкінці травня 1919 р. після успішних боїв на більшовицькому фронті всім курсантам присвоєно звання хорунжих або підхорунжих і приділено на командирські посади в 10-ту Янівську бригаду Першого галицького корпусу<sup>111</sup>.

У червні 1919 р. Чортківська ОВК заснувала у с. Товсте на півдні Тернопільщини ще одну піхоту старшинську школу під командуванням сотника Ореста Драгана<sup>112</sup>. Досвідчений фронтовик (за хоробрість в боях на італійському фронті удостоєний найвищих нагород) викладав польові статuti, організацію і озброєння війська. Умілими педагогами виявилися також Леопольд Балицький (тактика, стрільба, статuti), поручники Яцишин (вогнева підготовка), Ілля Райлян (фортифікація), четар Дмитро Парашук (санітарна підготовка), булавний Герман (адміністрація), четар Адольф Кардаш (польовий вишкіл і муштра). У цю школу було зараховано 63 курсанти, які й склали три навчальні чети під орудою старших десятників УСС Івана Тарнавського, Івана Дубицького та десятника Василя Бакуна. А вже через три місяці здійснено перший випуск. Серед випускників школи був хорунжий УСС Дмитро Микитюк – пізніше видавець п'яти томного збірника "Українська Галицька Армія. Матеріали до історії"<sup>113</sup>. (Народився 1899 р. у с. Раківчик на Коломийщині. Після війни у 1950 р. виїхав до Канади, де очолював комбатанські товариства, видавництво. Помер 1983 р. у Вінніпезі).

Крім чотирьох старшинських у Галицькій армії діяли піхотні підстаршинські школи, які засновувалися Окружними Військовими Командами і корпусним командуванням.

**Артилерія.** Більшість літописців УГА і українсько-польської війни називають галицьку артилерію взірцевим й фактично найкращим родом збройних сил ЗУНР. Бо своєю організацією і бойовою діяльністю вона навіть перевищувала австрійську, польську і наддніпрянську артилерію. Це власне був логічний результат невтомної праці великого загалу ініціативних і щиро відданих українській справі старшин, які у складних умовах воєнного часу, організації нової армії, формували окремі гарматні батареї, збирали їх у артилерійські групи і полки. Серед них слід відзначити отаманів Романа Щипайла, Ярослава Воєвідку, Петра Ляковського, Кирила Карася, Івана Балтра, Фердинанда Лянга, сотника Степана Мацькевича, Івана Сігницького, Володимира Галана, Михайла Колтунюка, Юліана Шепаревича, Юрія Полянського, Володимира Зубрицького, Романа Фріша.

На першому етапі війни (листопад–грудень) у складі бойових груп зусиллями українських старшин-артилеристів творилися невеликі гарматні батареї по 2–3 гармати, які хоча і діяли розрізнено, але все ж підтримували бойові дії своїх куренів, бойових груп. Характерним для того часу був такий приклад. 4 листопада 1918 р. в період битви за Львів, отаман Д.Вітовський наказав поручнику Івану Сігницькому (старшині-артилеристу австрійської армії, якого війна застала у відпустці) виїхати до Тернополя і привезти п'ять гармат, які перебрали українські повстанці у 33-го австрійського полку. За кілька днів поручник доставив залізницею дві гармати, ще одну привезли селяни з Підбірців і – зі Стрия. З них й була сформована перша гарматна батарея армії, яка зайняла важливу позицію на Високому Замку. Боєприпаси знайшлися на залізничній станції Ожидів. Під командуванням четаря Юрія Полянського 6 листопада українська гарматна батарея вперше відкрила вогонь по супротивнику. У ті ж дні на Цитаделі отримала бойове хрещення гарматна батарея поручника Карановича<sup>114</sup>.

З утворенням гарматних кохів при Окружних Військових Командах у Коломиї, Станіславові, Стрию, Тернополі, Золочеві, Чорткові під керівництвом артилерійських референтів ДСВС і НКГА, а насамперед старшин ОВК розпочалося організоване формування батарей, їх комплектування, вишкіл і планова відправка до фронтових частин, артилерійських груп. Зрозуміло, що спершу не було ustalених норм і тому бойові групи мали різну кількість батарей – від однієї в "Лютівській" групі до дев'яти в "Глибокій".

Після реорганізації армії артилерія набула чіткої структури. Насамперед у складі кожної з дванадцяти стрілецьких бригад було сформовано гарматний полк відповідного номера типової організації, який мав за штатом 4 батареї, причому 3 легкі, які мали по 4 польові гармати, і важку – 2 гавбиці або далекобійні гармати. (Див. схему 18).

До управління полку входили: командир полку, ад'ютант (начальник штабу), старшини зв'язку, муніципійний, технічний, інтендант, харчовий, лікар і ветеринар. Штабу підлягали відділи: булавний, зв'язку (телефоністи), муніципійний, харчовий, санітарний.

Гарматна батарея мала дві чети по 1–2 гармати, скорострільну чету для охорони і оборони вогневої позиції, групу управління (заступник командира батареї – перший старшина, старшина, керуючий вогнем, перший старший булавний, вістун, сурмач, відділи телефоністів (8 осіб) і розвідників (6 осіб), обозну валку, польову кухню. За штатом в батареї нараховувалось 3 старшин, старших десятників – 6, 15 вістунів, розвідників – 6, телефоністів – 8, гарматників – 50, візників-гарматників – 25. Всього 125 вояків, 90 коней і 30 возів. Гарматний полк традиційно мав десь 600 вояків, а також 525 коней і близько 200 возів.



Схема 18. ОРГАНІЗАЦІЯ ТИПОВОГО КІННОГО ПОЛКУ ГАЛИЦЬКОЇ АРМІЇ

Крім 12 гарматних полків стрілецьких бригад, які оперативним чином були підпорядковані командирам бригади і корпусу, НКГА мала армійську артилерію. Правда, вона була незначною – два наддніпрянські полки важких гавбиць двобатареїного складу (всього 8 гавбиць) і 3 батареї далекобійних гармат (у кожній по дві). Всього армія мала 60 гарматних батарей, 14 полків, в яких було близько 7 тис. вояків, 6 тис. коней і 2400 возів<sup>115</sup>.

На озброєнні артилерії знаходились австрійські і російські легкі і важкі гармати різних систем, причому, якщо спочатку тільки австрійські, то на другому етапі – взимку 1919 р. – розгорнулася заміна їх на російські. (Тактично-технічні характеристики подані у табл. 8).

Як видно з таблиці, майже всі артилерійські системи були розроблені незадовго до світової війни і за своїми бойовими якостями, насамперед російські, знаходились на рівні артилерії передових європейських держав.

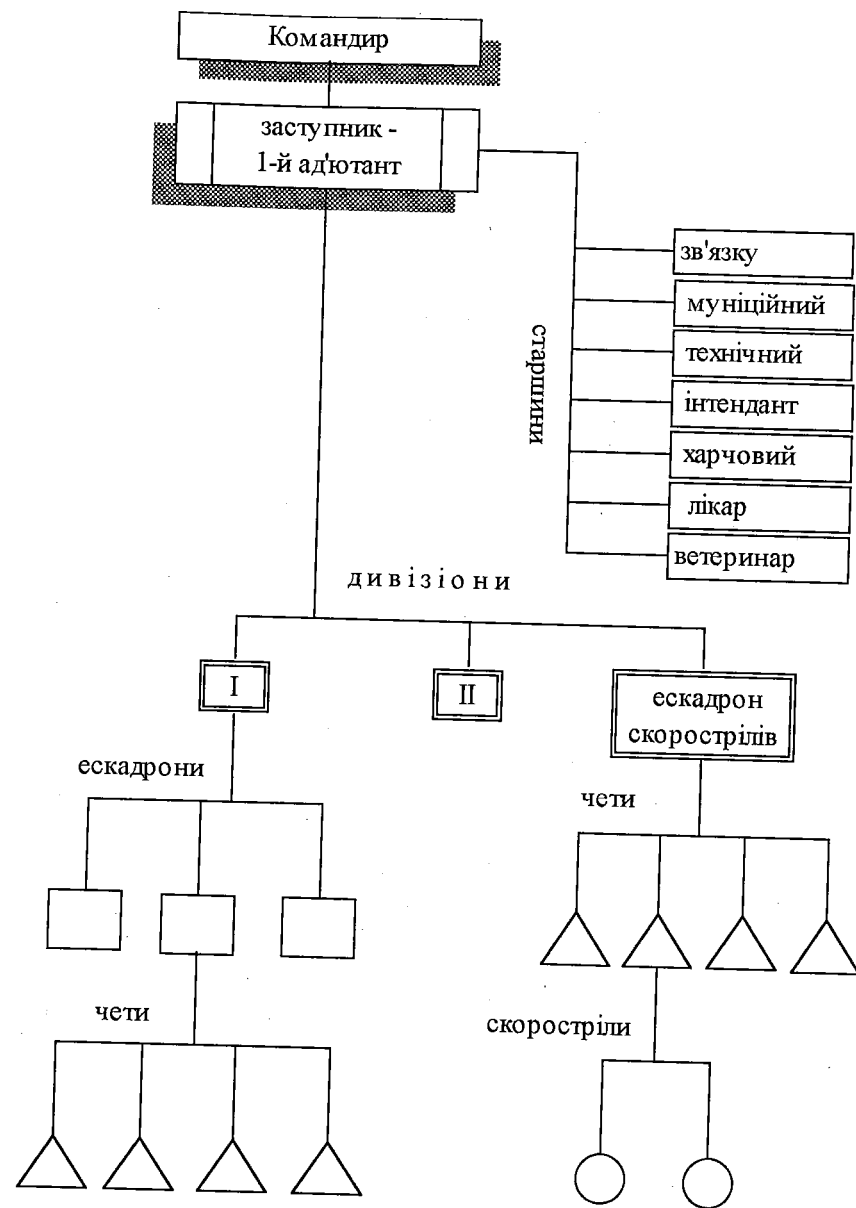
З метою підготовки командних кадрів для галицької артилерії у грудні 1918 р. була заснована старшинська школа, яка розмістилась у казармах колишнього австрійського 33-го гарматного полку у Станіславові. Начальником школи призначено отамана Северина Лещія, а коли він невдовзі вибув до Військового міністерства, школу очолив сотник Іван Світницький. Викладачами були: поручники Тимотей Мацьків (возкова служба), Олексій Белей (кінна підготовка), булавний Вагель та Степан Столярчук (улаштування гармат). Деякі курси (вогневу службу, топографію) вів начальник школи С.Лещій.

До школи були зараховані 42 курсанти, здебільшого гармашів, а також вояки із середньою освітою та юнаки-гімназисти. Навчання тривало чотири місяці. Але школі так і не вдалося здійснити перший випуск: галлерівський наступ змусив НКГА реорганізувати школу в гарматну батарею і скерувати курсантів до 3-го гарматного полку сотника Ю.Шепаровича 3-ї Бережанської бригади. Зазначимо, що серед курсантів школи було немало майбутніх знаменитостей: науковець і громадсько-політичний діяч Володимир Кубійович, редактор Української Енциклопедії, професор математики Мирон Зарицький та ін.

У липні 1919 р. відкрито ще одну старшинську школу артилерії, яку організував і очолив отаман Северин Лещій. До неї було набрано 25 юнаків, переважно добровольців із Золочівщини. У школі викладали сотник Михайло Вацак, поручники Ярослав Островський і Володимир Мішкевич. А вже через три місяці всіх її випускників підвищено до звання підхорунжих і скеровано на фронт<sup>117</sup>.

Відзнакою гармашів стали червоний пасок на шапці та червоного кольору зубчатка на ковнірі.

Таблиця 8.

## АРТИЛЕРІЯ ГАЛИЦЬКОЇ АРМІЇ

Типи гармат	Країна	ка- лібр мм	вага кг	вага гар- матнів	скорост- ріль- ність	найбільша відстань м
Польова гавбиця Крупна 1910 р.	Німеч- чина	122	2121	23,0	5	6400
Гірська гармата	Росія	75	627	6,2	10	8460
Польова гармата зразка 1902 р.	“	“	1965	“	“	6600
Гавбиця зразка 1910 р.	“	122	1345	23,2	5	7700
Польова гармата зразка 1910 р.	“	107	2172	6,2	10	12700
Гавбиця зразка 1910 р.	“	152	2165	40,9	2	9800
Далекобійна гармата	“	152	5760	41,0	“	12400

**Кіннота.** Як уже зазначалося, кінні структури Галицької армії не дістали належного розвитку. Хоча для їх створення були немалі можливості, які не було використано, що суттєво впливало на хід війни. Зауважимо насамперед, що багато галицьких вояків проходили військову службу в 8 австрійських кінних полках (7 уланських і 1 драгунський) в Галичині і Буковині, зокрема, у Львові, Станіславові, Перемишлі, Жовкві, Городку, Золочеві, Коломиї, Бережанах. Зрозуміло, що після розпаду царської армії в місцях дислокації цих полків залишилося чимало коней. Зокрема, лише у Львові була перспектива створити кінний полк із 1000 шабель. На жаль, НКГА і ДСВС не використали сприятливі умови. І тому невеличкі кінні підрозділи розвідки і зв'язку творилися самотужки командирами сотень, куренів та бойових груп. Вийняток становив хіба що полк УСС, який восени 1918 р. мав на Буковині кінний відділ під командуванням четаря Лева Лепкого та підготував групу вишколених старшин-кіннотників, зокрема поручників Романа Камінського, Франца Бориса, Івана Іванця, Теофіля Шухевича. У період реорганізації армії і створення на базі групи "Схід" 1-ї бригади УСС, в ній створено перший бойовий відділ кінноти під командуванням четаря Л.Лепкого. Вишкіл очолив поручник Т.Шухевич, а Кіш і збірний пункт коней – четар Ф.Борис. Відділ Л.Лепкого став зав'язком кінного полку, який сформовано аж улітку 1919 р.

Командири галицьких корпусів і бригад неодноразово пропонували керівництву ДСВС і НКГА розгорнути формування кінних частин так необхідних для ведення маневрових бойових дій. Однак уряд вважав неможливим зимою утримувати велику кількість коней. Лише у розпал весни, коли відчувався гострий брак кінноти, розпочалася розбудова й цього роду військ. Зокрема, у бригадах започатковано формування кінних сотень. Найбільших успіхів було досягнуто у 2-му корпусі полковника М.Тарнавського. Формування кінних сотень, полків і бригад набрало організованого характеру і поживилось у червні 1919 р., коли командувачем УГА став генерал Олександр Греків. І одним із перших його наказів був наказ про формування кінних частин.

Незважаючи на складні умови, під час Чортківської офензиви у 1-му корпусі сформовано кінний полк під командуванням ротмістра Едварда Геніга, у бригадах – кінні ескадрони (поручників І.Іванця – у 2-й Коломийській, четаря С.Федака – у 7-й Львівській та ін.). У 3-му корпусі створено кінну бригаду ротмістра Едмунда Шепаровича<sup>18</sup>.

Взірцевим був 1-й кінний полк Першого корпусу. Завдяки ініціативі та турботам командира корпусу полковника О.Микитки, його укомплектовано досвідченим особовим складом, зокрема командир полку сотник Едвард Геніг і начальник штабу поручник Олександр Ганицький закінчили австрійську академію Генерального штабу. Полк складався з п'яти ескадронів, якими командували сотники Василь Возняк і Мирослав Янович, поручники Микола Алексевич і Ф.Вайгамер, четар Михайло Панас. Ескадрон мав чотири чети по 40 кіннотників, що були озброєні австрійськими або російськими карабінами та шаблями, а також відділ легких скорострільів, дві чети телефоністів, польову кухню. Крім того полк мав батарею 76 мм російських гірських гармат (2 гармати), 4 важких





Схема 19. ОРГАНІЗАЦІЯ КІННОЇ БРИГАДИ  
ГАЛИЦЬКОЇ АРМІЇ

скоростріли на двоколках, обоз (17 возів), полкову кухню, відділ санітарів і канцелярію. Бойовий склад полку нараховував 650 шабель. Організація 1-го кінного полку дещо відрізнялася від штатного (див. схему 19).

Отже, типовий кінний полк армії об'єднував два дивізіони по три ескадрони, кожний з яких мав чотири чети – по 40 кіннотників, а також ескадрон важких скорострілів (чотири чети по два скоростріли на двоколках). До управління полку входили: командир (підполковник-полковник), 1-й ад'ютант – заступник командира (майор-отаман), 2-й ад'ютант – начальник штабу, а також старшини – рахунковий (з 4-6 підстаршинами), провіантовий (з 3-6 підстаршинами), лікар (з 6-10 санітарами), ветеринар і фельдшер-коваль (з 6-12 ковалями).

До управління кінного ескадрону входили: командир (ротмістр), заступник, старшини і 9 підстаршин. Всього ж кінний ескадрон нараховував 160 шабель. Ескадрон скорострілів мав у групі управління двох старшин; 10 підстаршин, всього 100 верхівців

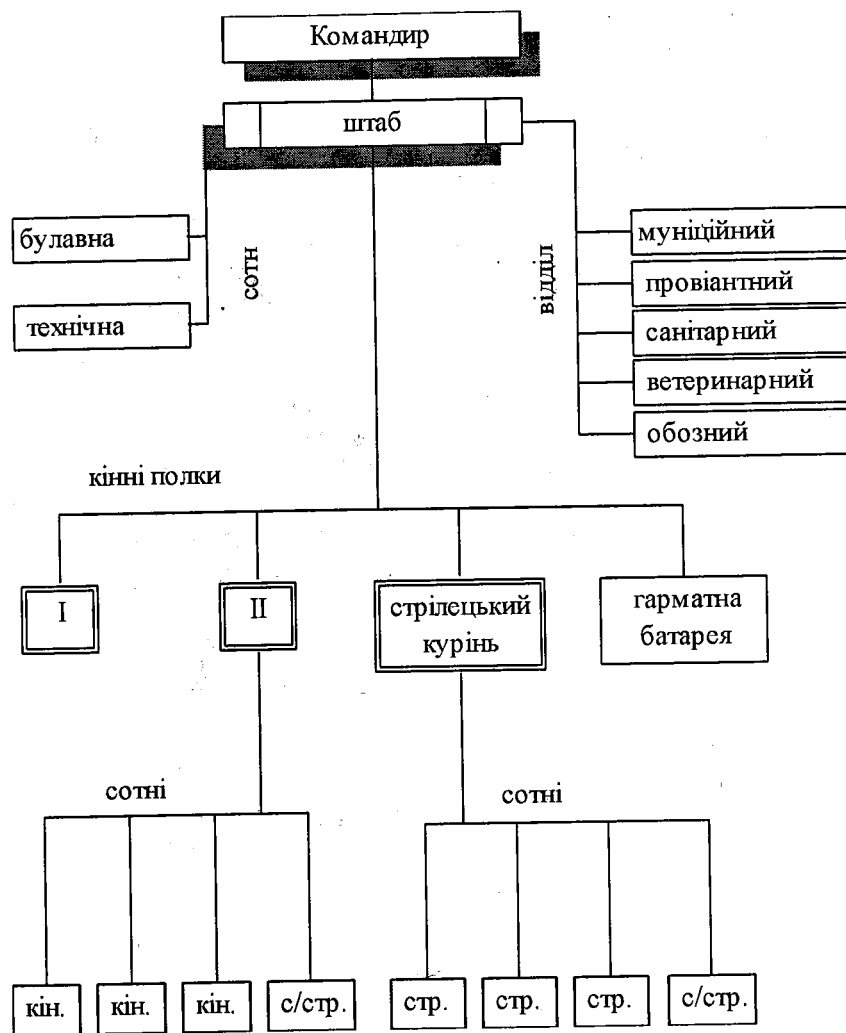
А згідно з штатом у кінному полку налічувалось 1000–1100 вояків. Обоз складався із 44 возів і 8 польових кухонь. Кожний старшина мав по два верхівці, а ротмістр і штабові старшини – по три.

У червні 1919 р. розгорнуто формування Першої кінної бригади Галицької армії. Як уже зазначалося, її командиром було призначено отамана Едмунда Шепаровича – сина генерала австрійської армії, що походив з Галичини. Освічений хоробрий старшина особливо відзначився в боях на більшовицькому фронті, у протиборстві з відомою червоною кінною бригадою Григорія Котовського. У бригаді Шепаровича було чимало наддніпрянців і навіть кубанських козаків (сотня поручника С.Вайса). Бригада складалася з двох полків, якими командували отаман Єднак і ротмістр (сотник) Ріхард Яри (пізніше відомий діяч УВО–ОУН, член Проводу ОУН-бандерівці)<sup>119</sup>. 1-й кінний полк мав три кінні та одну скорострільну кінну сотні, відповідно, поручників Михайла Гавриляка, Олександра Трача, четарів Петра Дереша і Івана Руменовича. Командирами кінних сотень 2-го полку були поручники Самуель Вайс, Теофіль Пасічник, хорунжий Гриць Винницький, скорострільної четар Омелян Яськевич. Кінна сотня нараховувала 120–130 шабель. Крім кінних полків бригада мала стрілецький (пластунський) курінь у складі трьох піших і скорострільної сотні сотника Радзівського. Запасний Кіш і Вишкіл сотника Гриця Гречанівського та кінну гарматну батарею наддніпрянців поручника Бутенка.

Штаб бригади очолював сотник Осип Заславський. Безпосередньо йому підлягали: булавна сотня четаря Романа Шепаровича у складі кінно-зв'язкової та кінно-саперної чет, кінно-технічна, обоз, санітарний відділ, муніційний, ветеринарний, інтендантський, провіантний відділи. (Див. схему 20). Бойовий стан бригади нараховував 800 шабель і 200 багнетів.

Кіннота армії мала добротний однострій: сукно польово-зеленої барви, на ковнірі френча і плаща – жовта зубчатка.

У цілому ж галицькі кінні відділи вживано насамперед для стежної служби, розвідки і зв'язку, а її бойові потенції були значно слабшими, ніж польські.



Схема 20. ОРГАНІЗАЦІЯ СТРІЛЕЦЬКОЇ ДИВІЗІЇ ГАЛИЦЬКОЇ АРМІЇ В ЧЕРВНІ 1919 р. (проект)

**Летунство.** Днем заснування летунства Галицької армії стало 1 грудня 1918 р. Саме у цей день ДСВС своїм наказом № 16 започаткував першу структуру найновішого на той час роду збройних сил. У наказі, зокрема, зазначалось:

1. Командантом Летунського Відділу і референтом летунства при ДСВС іменую поручника УСС Петра Франка.
2. Летунський Відділ підлягає безпосередньо ДСВС.
3. Летовище wraz із всіма забудованнями і упорядженнями попередньої летунської сотні в Краснім переходить на виключний ужиток Летунського Відділу.
4. Всі зголошення до Летунського Відділу так вишколених вже у австрійській армії як і новиків мають Окружні Військові Команди і команди фронтових частин негайно пересилати до ДСВС...<sup>120</sup>

Таким чином, син Каменяра, поручник Легіону УСС Петро Франко став організатором авіації УГА і очолив її першу бойову частину – летунський загін у Красному. Вибір військового міністра полковника Д.Вітовського не був випадковим. Адже 1916 р. П.Франко успішно закінчив австрійську авіаційну школу в Загребі і був одним з небагатьох українських фахівців у цій галузі<sup>121</sup>. Завдяки його завзятій праці та допомозі ДСВС, НКГА і командувача авіації УНР полковника Віктора Павлика, до якого П.Франко літав особисто, вже у грудні летунський загін у Красному мав 6 бойових літаків, які склали першу сотню – зав'язок авіаційного полку армії.

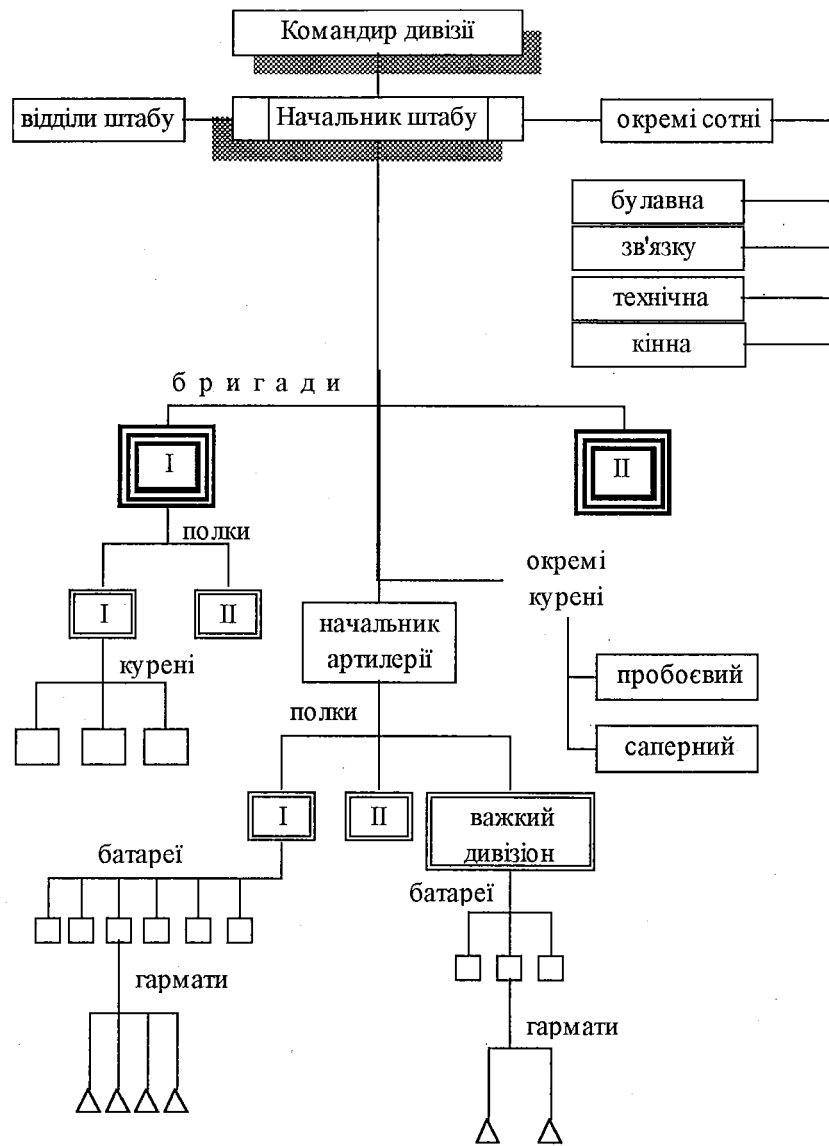
Ці перші літаки з екіпажами прибули з Одеси. Серед наддніпрянських летунів були досвідчені фронтовики полковники Борис Губер, Джам Булат Кануков і його брат хорунжий Хаз Булат Кануков, сотники Сергій Євський і Василь Булатов, поручники Аркадій Шереметинський<sup>122</sup>.

Величезний обсяг роботи виконував талановитий фахівець і організатор, конструктор гідропланів австрійської армії поручник Степан Слезак, який обладнав у Красному велику майстерню, залучив добрих механіків навіть з Відня і збирав із знайдених по всій Галичині апаратів бойові літаки. Крім того змонтував навчальну машину із подвійним кермом.

Зусиллями сотника П.Франка та відповідних структур ДСВС і НКГА у січні-лютому 1919 р. до складу краснянського авіазагону прибула велика кількість летунських фахівців з колишньої австрійської та наддніпрянської армії. Серед них були сотники Федір Алелюхін, Іван Шестаків, Н.Залозний, Євген Пуза, поручники Рудольф Земик, Остап Заславський, Іван Фостаківський, Антін Хрущ, Франц Рудольф Бернгрубер, Іван Люпул, Орест Гуменецький, Василь Томенко, четарі Микола Сериків, Федь Яцура, Фелікс Шепарович (брат командира Кінної бригади), Антін Коцко (брат студента Львівського університету Адама Коцка, вбитого поляками 1910 р.), та інші. У зв'язку з браком літаків, вони вилітали на бойові завдання по черзі. Наприкінці грудня авіазагін нараховував 14 старшин і 140 підстаршин та стрільців фахового летунського персоналу. Поруч з українцями служили росіяни, австрійці, німці, чехи, осетини<sup>123</sup>.

## ЛІТАКИ ГАЛИЦЬКОЇ АРМІЇ

Узимку 1919 р. галицькі летуни бомбардували військові об'єкти і комунікації противника у Львові (Головний двірець, аеродром, кадетську школу, склади на Привокзальній, електростанцію), вели розвідку вздовж залізниць Перемишль-Львів, Рава-Руська-Львів та бойових порядків польських військ на фронтах Першого і Другого галицьких корпусів.

У березні 1919 р. летунський парк поповнився за рахунок шести десятків наддніпрянських літаків з-під Проскурова з яких 3/4 виявилися поламаними. Відтак на початку квітня 1919 р. сформовано 1-й Летунський полк під командуванням полковника Джамбулата Канукова. До нього увійшли три сотні: 1-ша – поручника А.Хруща (летуни сотник Є.Пуза (закарпатський українець, у травні 1919 р. референт авіації ДСВС. Під час відступу УГА наказав трьом літакам сотні перелетіти у Закарпаття, де вони були інтерновані чехами), Новак, Євський, Ф.Алєлюхін, поручники Р.Земик, О.Заславський, четарі М.Сериків, А.Коцко, Ф.Шепарович, Ф.Яцура та ін., всього 12 машин і майстерня.

Сотня дислокувалась на летовищі в с.Дуліби неподалік Стрия. Вона була в оперативному підпорядкуванні Третього галицького корпусу. 2-га летунська сотня під командуванням полковника Канукова залишилася в Красному. Вона мала 7 літаків і обслуговувала Перший і Другий корпуси. 3-тя сотня Н.Залозного передислокувалась до Тернополя і мала 5 літаків. Крім бойових підрозділів сотник П.Франко заснував у Красному Летунський вишкіл, де проходили навчання близько 20 летунів. Взагалі ж у січні 1919 р. краснянський авіазагін об'єднав 30 старшин, 63 підстаршин і 238 стрільців<sup>124</sup>. Невдовзі у Красному створено дві школи – для розвідників та авіамеханіків. Навесні сюди ж прибув й Київський авіадивізіон у складі штабу, трьох літаків та 30 вагонів майна.

Технічне озброєння авіації УГА було неоднорідним. Серед літаків були німецькі, австрійські, французькі, російські, італійські. Однак для більшості з них постійно бракувало запасних частин.

У цілому ж на початку травня 1919 р. полк мав близько 80 апаратів, але боєздатних не більше третини, причому серед них багато застарілих і спрацьованих зразків.

Оглянувши українські літаки, один з німецьких офіцерів, що літав з Берліна до Кам'янець-Подільського, сказав: "Я ніколи не сів би на таку машину, у нас далеко ліпші апарати викидають, як зужиті і вже непотрібні. Але я вас вповні розумію, бо тільки патріот, якому в обороні батьківщини нема нічого страшного, полетить такою машиною на фронт"<sup>125</sup>. (Типи літаків авіації УГА наведено в табл. 9).

У березні 1919 р. у розпорядження референта авіації ДСВС прибула з Наддніпрянської армії нова летунська частина – Путобальйонна сотня, яка мала два аеростати. Вони були приділені до Другого і Третього галицьких корпусів і служили для спостереження за противником. Під час відступу за Збруч сотню розв'язано.

9 травня 1919 р. неukoплектовану сотню Хруща передислоковано у Дуліби поблизу Стрия. А вже через декілька тижнів на її озброєнні знаходилося 2 "Ньюпори", 1 "Фокер", 4 LVG, 3 DFW і 2 "Брандербурга".

Вид	Тип	Країна	Рік вип.	Екі-паж	Макс. шв-ть км/год	Макс. від-стань км	Вага кг	Озброєння: скоростр. бомби
Розвідник-	Альбатрос В-2	Німеччина	1913	2	100	700	900	1 / -
бомбар-	Альбатрос С-5	"	1916	2	170	800	1585	2 / -
дувальник	Альбатрос У-1	"	1917	2	140	700	1810	3 / -
"	Бранденбург-KDW	"	1916	1	170	800	-	1 / -
Багато-цільовий	Льойд	Німеччина	1918	2	170	800	1310	2 / 300
Винищувач	Ньюпор-11	Франція	1913	1	135	700	-	1 / -
"	Ньюпор-21/27	"	1916	1	150	"	-	2 / -
"	Ньюпор-17	"	1914	1	140	"	500	1 / -
"	Спад-13	"	1917	1	130	800	830	2 / -
"	Фарман	"	1914	1	140	700	-	1 / -
"	Фоккер С-3	Німеччина	1915	1	140	800	610	1 / -
"	Фоккер Д-7	"	1918	1	190	"	850	2 / -
"	Альбатрос Д-3	"	1916	1	150	"	900	2 / -

У розпорядженні сотні також були потяг-майстерня, 2 легкові автомобілі, 4 вантажівки, кілька пар коней з возами, чимало боєприпасів.

На літаках УГА вживалися вимальовані синьо-жовті круги-відзнаки, а мисливці "Ньюпор" мали ще по боках схрещені кістки та череп, бо фактично належали до "відділу смерті". Уже за Збручем замість синьо-жовтих кругів запропоновано синьо-жовті паси на крилах і на бічній кермі хвоста, а на кадовбі намальовано чорною фарбою Тризуб. Відзнакою летунів служив нашитий пропелер на рукавах однострою і на краю ковніра<sup>126</sup>.

У цілому ж мужня галицька авіація (реально 30–40 літаків) – не змогла кардинально підсилити бойові дії сухопутних військ і врешті-решт програла повітряну дуель фізично сильнішому супротивнику (близько 200 літаків), в лавах якого було немало досвідчених зарубіжних летунів і техніків<sup>127</sup>.

**Спеціальні війська.** Перший панцерний потяг був побудований в майстернях дрогобицької рафінерії "Галиція" з ініціативи і під керівництвом четаря Миколи Солодухи (згодом поручник технічного відділу НКГА) наприкінці грудня 1918 р. Він складався із броньованого залізними листами паротяга, двох вагонів і трьох платформ. Командантом залози став четар Теодор Швець, а командиром відділу скорострільів і гармати (9 вояків) – хорунжий Омелян Верхола. Бронепотяг № 8 (прозваний командою "Ляця") увійшов до бойової групи "Щирець" і 26 грудня отримав бойове хрещення під Любінем Великим.

9 березня 1919 р. там же у Дрогобичі четар М.Солодуха побудував ще один панцерний потяг, на цей раз паротяг і вагони були покриті сталевими листами. На його озброєнні були гармата і сім скорострільів. Залозу очолив четар Т.Швець. Під час травневого польського наступу залоза змушена була знищити бронепотяз і влилася до куреня поручника Антіна Тарнавського<sup>128</sup>.

Слід визнати, що в той час, коли польські війська у ході війни широко використовували панцерні потяги, ДСВС і НКГА явно недооцінили цей технічний рід зброї і не підтримали ініціативу деяких галицьких старшин. Позатим Галичина мала і виробничо-технічну базу, досвідчених фахівців, і розвинену мережу залізниць, яка дозволяла вести їм бойову діяльність. Власне цей останній фактор поляки використали сповна. І тільки за Збручем, на більшовицькому фронті, у складі УГА з'явилися більш-менш досконалі бронепотяги. Але й вони були захоплені у червоних частин, зокрема, 12 – у Жмеринці. Три з них – "Галичина", "Стрілець" і "Вільна Україна" були укомплектовані галицькими залозами й брали участь у боях на більшовицькому і денікінському фронтах.

Улітку 1919 р. з Наддніпрянської армії до складу УГА прибуло кілька панцерних авт, які взяли участь у боях на підльвівському фронті. Автопанцерники були оснащені важкими кулеметами. Однак внаслідок низької польової прохідності вони виявилися неефективними і тому не набули розвитку. Влітку 1919 р. Дієва Армія УНР передала Першому галицькому корпусу автопанцерний дивізіон (6 авт), який було використано на більшовицькому фронті.

**Війська зв'язку** зародилися під час Першополітопадового зриву і битви за Львів. Першим референтом НКГА і командиром відділу зв'язку у Львові був поручник Ярослав Кузьмович. Вже на першому етапі українсько-польської війни силами невтомних ентузіастів – старшин служби зв'язку було зібрано велику кількість технічного майна і споруджено військові телефонні і телеграфні станції, комутатори, що з'єднали лінії зв'язку НКГА з бойовими групами, командування груп з куренями. Згідно з ухвалою уряду Військовий секретаріат перебрав у грудні 1918 р. всю систему зв'язку країни. А вже на початку січня було налагоджено більш-менш надійний зв'язок уряду ЗУНР, ДСВС з Києвом, Віднем, Будапештом, Варшавою, з Окружними Командами і Повітовими Комісаріатами.

У результаті реорганізації сформовано чітку схему і структуру служби зв'язку. Її очолили здібні старшини, референти зв'язку, сотник Ярослав Кузьмович (НКГА), поручники Семен Цап (Перший корпус), Михайло Влох (Другий корпус), Ігнатенко (Третій корпус). Насамперед вони дбали про боєздатність служби зв'язку фронтних частин і підрозділів. Кожна з них була укомплектована відділами зв'язку і забезпечувала телефонний зв'язок від корпусу до сотні, батареї. НКГА мала телефонну сотню (близько 50 вояків), штаб корпусу – відділ до 30 зв'язківців, бригади – 6–9, курені – 3–4, сотні 1–2 зв'язківці. Вони були оснащені польовими комутаторами і телефонними апаратами, причім, дуже різноманітними: австрійськими, німецькими, російськими, американськими, навіть японськими. В штабах часто уживалися апарати цивільних зразків<sup>129</sup>.

Крім кабельного телеграфу функціонував радіозв'язок. Його впровадив недавній учитель заліщицької семінарії й старшина радіозв'язку австрійської армії поручник Микола Сітницький (1884–1934). Власноруч він змонтував три радіостанції для ДСВС і НКГА (радіус дії 3000 і 1000 км), які спочатку працювали лише на прийом. Ними користувалися органи інформації. Крім цього вони записували і розшифровували секретні радіоповідомлення супротивника. У дешифровальному відділі працювали знавці європейських мов сотник Василь Хирівський, десятник Корнило Лучка, вістун Михайло Балицький. Згодом радіостанціями укомплектовано й корпуси.

З перших днів українсько-польської війни виникла проблема технічних і командних кадрів служби зв'язку УГА. Це було пов'язано з тим, що за Австро-Угорщини працівники телефонного і телеграфного зв'язків укомплектовувались виключно поляками і з утворенням ЗУНР він практично припинив діяльність. До того ж дістався українцям зруйнованим. 20 грудня 1918 р. референт зв'язку ДСВС Роман Білинський заснував у Тернополі – тодішній столиці ЗУНР, школу телеграфістів. Її кістяк склала студентська сотня (50 гімназистів Тернопільщини) сотника Івана Галушинського. Після переїзду уряду і ДСВС до Станіславова він її перевів до нової тимчасової столиці. У січні школу розгорнуто у Звідомчий полк під командуванням сотника-інженера Лева Шепаровича. Він був

виходцем з відомої в Галичині родини, яка дала армії добрих військовиків – старшин Юліана, Романа, Юрія Шепаровичів, закінчив Політехнічну школу в Німеччині, працював на заводах Сіменса, на війні був офіцером-зв'язківцем. До навчальних підрозділів на старшинський трьохмісячний курс було зараховано 60 курсантів. Для підготовки телеграфістів і телефоністів фронтових частин було створено три навчальні курені – із розрахунку на три корпуси. Кожний курінь мав чотири сотні – на кожен бригаду. Спільно з Л.Шепаровичем викладачами полку були поручники Гриць Матковський, Володимир Гриневиц, італієць Д.Мараці, Ліщинський. Після трьохмісячного навчання у липні здійснено перший випуск 50 хорунжих і підхорунжих, які були скеровані у підрозділи зв'язку корпусів і бригад. У травні 1919 р. отаман Л.Шепарович призначений референтом НКГА, командиром Звідомчого полку став сотник Я.Кузьмович, а начальником старшинської школи зв'язку – поручник Д.Мараці. Школа проіснувала аж до лютого 1920 р.<sup>130</sup>

**Допоміжні війська.** До них слід віднести інтендантські, медико-санітарні, залізничні формації, обозництво, служби капеланів і преси.

Забезпечення більше як 100-тисячної армії одягом, взуттям, харчами та десяти тисячами коней реманентом і кормами на землях зруйнованої майже п'ятилітньою війною Галичини було надзвичайно складним завданням. І саме воно лягло на плечі старшин, підстаршин і стрільців інтендантської служби Галицької армії, яка творилася у ході військового будівництва. Першими розпорядженнями уряду ЗУНР було призначено *інтендантами ДСВС* досвідчених фахівців австрійської армії отаманів Олексу Штробля, Андрія Кайданського і Гриця Герасимовича. Начальним інтендантом НКГА став сотник-інженер Павло Дурбак, який організував відділ – господарський центр Галицької армії. Він брав участь у підборі і призначенні здібних і чесних старшин на посади інтендантів куренів і сотень, бойових груп (згодом корпусів, бригад). Інтендантські відділи (референтури) ДСВС і НКГА надали практичну допомогу фронтовим частинам у створенні працездатних відділів.

Організація постачання бригад, полків, куренів, сотень і батарей була побудована за звичною схемою австрійської армії. Інтенданти усіх формувань отримували із вищої структури одяг, харчі, виряд або гроші на їх придбання. Вів касу, розрахунки ліквідуючий старшина формування. Уряд ЗУНР спеціальним розпорядженням поділив територію країни на прифронтову полосу і запілля, причому інтендантська служба могла діяти лише у прифронтовій. Для заготівлі харчів корпуси і бригади були розподілені за конкретними повітами. На місцях вони й створювали свої склади харчів, одягу, кравецькі і шевські майстерні, пекарні. Однією із кращих вважалася польова пекарня УСС у складі 1 кухні, 4 печей, 8 діж, 10 кінних возів. А серед її 30 пекарів були й поляки і євреї<sup>131</sup>.

У зв'язку з браком грошей, інколи корпусні і бригадні інтенданти діставали для розрахунку з населенням керосин, борошно та ін. Протягом

усієї українсько-польської війни фронтові і запільні частини Галицької армії отримували посильну допомогу місцевих органів управління і населення, без чого неможливо було б забезпечити війська всім необхідним для ведення бойових дій.

Серед старшин інтендантської служби, які відзначилися своєю сумлінною службою, за що підвищувалися у званнях, були: сотники Ярослав Индишевський, Юрій Юшак, Степан Малицький (усі ДСВС); отаман Омелян Сташник, сотники Ромуальд Думин, Михайло Матвіїшин (усі НКГА); сотники Іван Пашкевич, Роман Петрушевич, Володимир Ярема, Лев Дорожинський (Перший корпус); сотник Олекса Мельникович (Другий корпус); поручники Карло Коберський, Степан Михайлюк, Павло Рибак (Третій корпус).

**Медицино-санітарна служба.** Вже в часи листопадових боїв у Львові створено санітарну референтуру НКГА, яку очолив доктор Кость Тянякевич. На фронтових ділянках військових підрозділів діяли санітарні пункти під керівництвом військових і цивільних лікарів сотника Максима Музики (ратуша), сотника Володимира Свідерського (Підзамче), четаря Зенона Русина (сейм). Сотник Володимир Щуровський заснував на Личаківському дворі збірний пункт поранених, яких санітарним поїздом УСС (начальник – четар Роман Гаванський) відвозили до Стрия і Станіславова. 4–10 листопада працював шпиталь у Перемишлі (командант доктор Дмоховський)<sup>132</sup>.

Планова організація медично-санітарної служби розпочалася після утворення відповідних референтур у складі ДСВС на чолі з отаманом Ростиславом Біласом і у складі НКГА – під проводом сотника Костя Тянякевича. Були засновані також відділи у штабах бойових груп, якими керували Начальні лікарі, зокрема сотник Володимир Щуровський ("Схід"), сотник Тадей Яцик ("Старе Село"), поручник Юліан Боженко ("Старий Самбір"), сотник Іван Стефанович ("Хирів"), сотник Максим Музика ("Північ") та ін. Розпорядженням ДСВС усі медпрацівники відповідно до своїх посад були іменовані старшинськими званнями.

Розглянемо організацію медично-санітарної служби бойової групи "Схід", яка вела бої на підльвівському фронті і займала бойовий порядок в районі Грибовичі–Малехів–Чортова скелі–Пасіки–Винники. До складу групи входили чотири курені піхоти, гарматна батарея, кінна сотня і технічні відділи. Штаб групи дислокувався у Куровичах. Начальний лікар групи четар Юрко Маковський розмістив у селі польовий лазарет, лазню, пересувний пункт дезинфекції, а на станціях Підбірці і Борщовичі пункти збору і відправки поранених до армійських шпиталів. Ними керували сотник Михайло Козак і четар Зеновія Копертинська. Бойова група мала дві польові лічниці у Перемишлянах (командант – четар Осип Манацький) і Ожидові (сотник Володимир Свідерський). Курені були укомплектовані лікарями: 1-й курінь УСС – четар Микита Кологон, 2-й курінь УСС – Зенон Русин, 1-й курінь ім. князя Лева – поручник Степан Гайдучок, 2-й курінь ім. князя Лева – поручник Петро Галагудз.

Курені мали пункти першої допомоги і санітарів. Лікарем вишколу у селі Словіті був четар Роман Кузьма. Стрілецькі сотні мали у своєму складі санітарну стежу під проводом санітарного підстаршини.

Медично-санітарну службу Галицької армії очолив отаман доктор Ростислав Білас. Корпусними начальними лікарями були призначені найбільш досвідчені медики з фронтовим досвідом – доктори Тадей Яцик (Перший корпус), Володимир Коцовський (Другий корпус), Іполіт Левицький (Третій корпус). Водночас корпуси розгорнули мережу польових шпиталів. Зокрема, Перший корпус полковника О.Микитки створив їх у Сокалі (командант доктор М.Музика), Кам'янці Струмиловій (сотник В.Білозір), Радехові (сотник Олександр Подолінський), Бродях (д-р Ф.Бінневальд). Другий корпус мав шпиталі в Ожидові (сотник Володимир Свідерський), Золочеві (сотник Мойсей Рібенфельд), Тернополі (підполковник Осип Ямпілер), Красному (хорунжа Марія Гіжовська), Давидові (сотник Тадей Яцик), Перемишлянах (сотник Франц Білобран). Третій корпус заснував лічниці у Стрию (полковник Амброзій Целевич), Дрогобичі (сотник Микола Терлецький), Самборі (д-р Олександр Манацький). Під опікою ДСВС діяли два шпиталі у Станіславові (підполковник Осип Маланюк і полковник Теофіль Бардак), а НКГА – шпиталь у Ходорові (сотник Степан Гасюк). Невеликими шпиталями (зокрема у Городенці) заопікувалися повітові комісаріати<sup>133</sup>.

Зазвичай польові шпиталі розміщувалися у приміщеннях колишніх австрійських. До роботи у шпиталях часто залучались цивільні медики, дехто з них отримував звання. Корпусні шпиталі розміщувались у містах, мали 2–5 лікарів, відповідну кількість медсестер і санітарів. У бригадних, як правило, одного лікаря та кількох медсестер і санітарів.

Крім польових шпиталів організовано три санітарні поїзди під командуванням четаря Романа Гаванського, поручника Осипа Гробельного і четаря Володимира Скоморовського. Великі медичні склади знаходились у Станіславові при ДСВС (начальник – підполковник Володислав Білінський) й Ходорові при НКГА (четар Михайло Терлецький). Насамперед у них зосереджувалися медикаменти колишньої австрійської армії. Згодом вони отримали медичні засоби і матеріали від Українського Червоного Хреста або ж закупили у Австрії.

Важливе місце у структурі медичної служби армії займали відділи бригад. Начальними лікарями були призначені сотники Володимир Щуровський (1-ша бригада УСС), Юліан Фастман (2-га Коломийська бригада), Андрій Гаврилюк (3-а Бережанська), Леонід Мантуляк (4-а Золочівська), Лев Сосенко (5-та Сокальська), Володимир Білозір (6-та Равська), Євген Олексій (7-ма Львівська), Іван Стефанович (8-ма Самбірська), Юда Маврикій (9-та Угнівська), Володимир Гамерський (10-та Янівська), Олександр Рибачевський (11-та Стрийська). Кожна бригада мала відповідні відділи, 1–3 польових шпиталі, які перейшли з бойових груп. У них під керівництвом військових лікарів працювали місцеві медичні сестри і санітари.

В Окружних Військових Командах працювали окружні лікарі, які очолювали медичні комісії на призовних пунктах, засновували і опікували лічниці частин запілля. Нерідко вони, так як і фронтові заклади,

обслуговували місцеве населення. У цих командах невтомно працювали Максим Музика (ОВК Львів), сотник Іван Стефанович (Самбір), отаман Володимир Дроздовський (Тернопіль), отаман Лівій Стефаніус (Золочів), сотник Олександр Козакевич (Чортків), отаман Теофіль Гвоздецький (Бережани), сотник Осип Прийма (Станіславів), полковник Іполіт Левицький (Стрий), підполковник Петро Петрушевич (Коломия), д-р Євген Кобринський (Чернівці) та інші.

Слід зазначити, що у колективах медиків, зокрема фронтових підрозділів, було чимало українських патріоток – жінок, головно гімназисток. Серед них відзначилися: четар Зеновія Копертинська, хорунжі Марія Гіжовська, Ольга Кривокульська, Ольга Чайківська, Ярослава Рудницька, Наталя Полотнюк, Володимира Лев, доктори Теодозія Туца, Марія Мамчин, медсестри – здебільшого студентки медицини: Ірина Шмігельська, Катря Гладилевич, Гільда Мюллер, Міцці Лянцберг (австрійська німкеня, померла у Жмеринці), Марія Матейко, Нюся Нементовська, (дочка письменниці Уляни Кравченко), Катря Петруняк, Стефанія Рибчак, Антоніна Столбіна (родом з Харківщини, була медсестрою у Армії УНР, втекла з польського полону, померла у таборі інтернованих 1922 р.)<sup>134</sup>.

Таким чином, наприкінці січня 1919 р. реорганізована медична служба нараховувала у фронтових частинах і запіллі: старшин-лікарів – 121, фельдшерів – 102, лічниць – 30 (близько 6000 ліжок), аптек – 20, санітарних потягів – 3, пересувних потягів-лазень – 2, дезинфекторіїв – 48<sup>135</sup>. Зрозуміло, що створення такої мережі закладів стало неабияким досягненням уряду і місцевої влади. Але для тогочасної майже 50-ти тисячної армії цього було недостатньо. Особливо бракувало лікарів і медпрацівників середньої ланки у фронтових частинах: лише 62 осіб – на 50 куренів, 12 гарматних полків і 5 лічниць. Традиційно бракувало фармацевтичних препаратів. Все це і стало однією з головних причин страшної епідемії тифу восени 1919 р., коли медична служба виявилася безпорадною і в результаті померло від пощесті не менше 20 тис. старшин і стрільців<sup>136</sup>.

Відзначимо і те, що наприкінці 1918 р. Галичина стала не тільки ареною битв українсько-польської війни, але й територією, яку заповнили війська, насамперед австро-угорської армії, що поверталися з Наддніпрянщини на батьківщину. Відтак сотні тисяч озброєних солдат і офіцерів, десятки військових ешелонів вносили хаос у діяльність галицьких залізниць. Це примусило уряд ЗУНР і ДСВС негайно створити Залізничну Військову Управу, яка й запровадила жорсткий контроль над роботою залізничного транспорту держави, організувала його охорону й координувала військові перевезення. Першим керівником Управи залізничних військ УГА став 33-літній уродженець Радехівщини, ветеран Легіону УСС сотник Юліан Буцманюк (пізніше – відомий художник, розмалював Василянський монастир у Жовкві, багато храмів у діаспорі. Помер 1967 р. в Едмонтоні)<sup>137</sup>. Він же займав посаду залізничного референта ДСВС.

Під керівництвом Буцманюка була розроблена структура й набрано штат військової залізничної служби. До НКГА штабів бойових груп – у подальшому корпусів – надіслано залізничних референтів. Створено п'ять Військових Команд Контролю Шляхів і Транспортів (КОШТ) – своєрідних Залізничних округів. 1-й – Тернопіль, 2-й – Ходорів, 3-й – Станіславів, 4-й – Чортків і 5-й – Стрий. Військовим командам були підпорядковані відповідні ділянки залізничних сполучень, на яких вони організовували і контролювали військові перевезення і за діяльність яких несли відповідальність. Зокрема, КОШТ-1 – Тернопіль–Підволочиськ, Тернопіль–Збараж, Тернопіль–Теребовля, Тернопіль–Броди–Львів; КОШТ-2 – Ходорів–Потутори–Підгайці, Потутори–Львів, Ходорів–Галич–Станіславів, Ходорів–Бережани, Ходорів–Більшівці; КОШТ-3 – Станіславів–Галич, Станіславів–Нижнє, Станіславів– Коломия–Городенка, Станіславів–Калуш–Долина; КОШТ-4 – Чортків–Бучач–Комарівка, Чортків–Гусятин, Чортків–Заліщики, Вигнанка–Копичинці–Деренівка; КОШТ-5 – Стрий–Миколаїв–Дороговиж, Стрий–Дрогобич, Стрий–Борислав–Трускавець, Самбір–Хирів, Самбір–Сянки, Самбір–Лавочне, Самбір–Комарно<sup>138</sup>.

Кожний з відділів КОШТ мав штаб у центрі округи, яким підлягали Військові Команди двірців, адміністрації рухомого складу залізниць, підрозділи залізничної жандармерії. Опираючись на цей апарат, Залізнична Військова Управа збирала заявки і організовувала перевезення військ, контролювала роботу транспорту, забезпечувала охорону комунікацій і об'єктів залізниць ЗУНР.

Водночас підрозділи Залізничної Управи займалися роззброєнням австро-угорських військ, які ешелонами рухалися з Наддніпрянської України на захід. Неодноразово вони вступали у збройні сутички, несли втрати. Але таким способом здобували зброю, бойову техніку, боєприпаси, коней для Галицької армії.

У травні–червні 1919 р. уряд ЗУНР передав на станціях Лавочне і Сянки частину потягів, вагонів та палива запасів чеським військовим структурам<sup>139</sup>.

**Обозництво УГА.** Важлива допоміжна формація здійснювала переважну більшість військових перевезень фронтних частин, оскільки інших транспортних засобів, окрім хіба що залізничних, українське військо не мало. На першому етапі українсько-польської війни, за відсутністю централізованої організації, вона творилася військовими формаціями самостійно. Кожна сотня, курінь, бойова група по можливості засновували свої обози.

В період реорганізації Начальна Команда впровадила обозну референтуру, призначила її шефом здібного фронтного фахівця поручника четаря Миколу Николайчука. Він же опрацював схему обозництва і його штатну структуру, яка була впроваджена наприкінці січня 1919 р. відповідними розпорядженнями ДСВС. Навесні 1919 р. референтом

обозництва призначено полковника Володимира Федоровича. Згідно з штатом за зразком австрійської армії кожна сотня мала обоз із чотирьох возів для канцелярії, харчів, муніції, майна. До неї також входила польова кухня. Курінним обозом командував спеціальний старшина. У його складі були більше десятка возів, боєприпасів, харчів, санітарного пункту, кравецької і шевської майстерень. Кожна бригада і корпуси мали обозних референтів і валки. Серед обозних референтів відзначалися невтомною енергією і цілеспрямованою діяльністю поручник Лев Гайдучок (Перший корпус), сотник Микола Дячишин (Команда запілля), командир збірної станиці коней та обозів поручник Олександр Волощук, який організував великі склади обозного матеріалу, майстерні для виготовлення реманенту для всієї армії у Чорткові. Пізніше збірню очолив четар Сидір Гурдецький.

Всі обози фронтних частин були підпорядковані обозному референту НКГА, а обози у запіллі – ДСВС. Навесні 1919 р. обозні структури армії мали близько 16 тис. коней і 8 тис. возів і похідних кухонь, а наприкінці українсько-польської війни у липні 1919 р. відповідно 20 тис. і 10 тис.<sup>140</sup>

**Судівництво.** У ході військового будівництва ЗУНР творилося Судівництво Галицької армії. 3 грудня 1918 р. розпорядженням ДСВС ч.174 при Окружних Військових Командах впроваджено Польові суди, на які покладено розгляд злочинів військовослужбовців, а також протидержавних дій цивільних осіб. Їх головами були команданти ОВК<sup>141</sup>. У зв'язку з тим, що вказані суди не охоплювали територіально всіх військових формувань першого періоду українсько-польської війни, 28 січня 1919 р. засновано Польові суди НКГА і фронтних формацій, зокрема, бойових груп "Північ", "Південь-2", "Львів". Суди формувалися на організаційних засадах колишнього цісарського війська і фактично керувалися кодексами австрійської армії.

У ході реорганізації у кожній з 12 бригад і при штабах галицьких корпусів були створені Польові суди. У складі польового суду Першого корпусу працювали: начальник суду – сотник Михайло Ласкавецький, його заступник – сотник Євген Величковський, члени суду – сотник Іван Шалинський, сотник Омелян Підляшецький, поручники Семен Волощак, Василь Кук, хорунжі Микола Раствацький, Іван Ярема. Начальником Польового суду Другого корпусу був сотник Ярослав Гуралевич. До його складу входили: сотник Теофіль Михайлівський, поручники Лев Рубінгер, Володимир Лазаревич та ін. У Третньому корпусі суд очолив сотник Володимир Кіжик, невдовзі його замінив сотник Іван Максимчук (пізніше – в'язень більшовицького концтабору Кожухів, автор книги спогадів "Кожухів", помер 1965 р. у Бразилії). Це були досвідчені правники. Володимир Кіжик – Янівський адвокат з-під Львова. Іван Максимчук мав юридичну освіту і в часи Першої світової війни служив у військовому Польовому суді в Стрию і Радомі в ранзі лейтенанта. У цьому суді працювали також поручники Павло Рибак, Карло Коберський,

хорунжі Маврикій Льобмак (розстріляний німцями 1942 р. у Бориславі), Степан Грубський.

Поряд із судами фронтових бригад і корпусів діяли польові суди Окружних Команд. Одним з найбільших за територією був стрийський. Першим начальником цього суду був сотник Остап Жук, невдовзі його замінив поручник – суддя колишньої австрійської армії Ярослав Гуралевич, син угерського пароха – відомого громадсько-політичного і культосвітнього діяча Стрийщини. Після реорганізації армії начальником суду став сотник Антін Файгель. У його команді працювали отаман Володимир Котович, сотник Микола Гутникевич (уродженець Стрия, суддя австрійських часів), поручники Іван Грубський, Іван Федан, Іван Шиян (уродженець Миколаєва), Микола Стойка (пізніше – суддя 7-ї Львівської бригади в Щирці), Осип Янович, старші десятники Гриць Капраль, Степан Лоза<sup>142</sup>.

Військовим суддям присвоювалися старшинські звання, аналогічні звичайним військовикам з додатком слова "суддя" або "судовий" (підполковник-суддя, сотник-суддя і т.п.).

Вступаючи на службу, військові судді повинні були присягнути: "Присягаю торжественно Всемогучому Богу і прирікаю на мою честь бути вірним Українській Народній Республіці і повинуватися її законам і розпорядкам. Присягаю сповняти припоручені обов'язки після мого найліпшого знання і совісті на кожному мені як військовому судді призначенім службовім місці – під час війни і мира, при тім мати все на увазі найвище добро моєї вітчизни, виконувати закони, розпорядки, науки і поручення моїх зверхників і залишати всякого рода надужиття моєї влади, так, Боже допоможи мені. Амінь". 28 січня 1919 р. текст присяги затверджено Радою Держсекретарів<sup>143</sup>.

Формувався також Інститут військової прокуратури на чолі з Генеральним військовим прокурором. Відповідно в областях були військові прокурори, а в округах – судові офіцери. Що ж до адвокатів і оборонців, то вони допускалися до справ лише за окремим дозволом Держсекретаріату Військових справ<sup>144</sup>.

**Служба польового духівництва.** Служба польового духівництва в армії була створена на початку січня 1919 р. відповідно до наказів ДСВС від 4 лютого 1919 р. і пізніших, які визначили організацію служби, компетенцію військових духовників-капеланів, подібну до австрійської. Відтак впроваджено посади Начального духовника ДСВС, НКГА, духовників корпусів, бригад, бойових груп. Крім звичайного кола обов'язків, духівників зобов'язано вести облік полеглих вояків, стрілецьких могил. Було впроваджено духовний жупан капеланів, старшинські відзнаки, проголошено деякі іменування. Зокрема, наказом міністра ДСВС Д.Вітовського і Преподобника ДСВС о. М.Їжака від 25 квітня 1919 р. іменовано Преподобниками VI ранги о. Івана Озімкевича, VIII – о. Дмитра Папасевита і духовниками – священиків Володимира Галайчука, о. Теофіля Горникевича, о. Василя Опарівського, о. Михайла Твердохліба. На відміну від капеланів інших армій, українські мали змогу вільно спілкуватися з вояками, захищати їх<sup>145</sup>.

Польові священики греко-католицької церкви з'явилися у фронтових і запільних частинах Галицької армії вже в перші дні війни і вели плідну роботу задля укріплення морально-бойового духу військ. Першими були українські капелани колишньої австрійської армії, її українських частин та полку УСС, які дислокувалися в Галичині. Невдовзі їх доповнили капелани-українці, що поверталися з італійського та інших фронтів. Крім того, до армії добровільно зголосилися цивільні священики, в першу чергу, парохи прифронтових сіл. Всього в Галицькій армії відслужило близько сотні духовників і кожен третій з них загинув у час бойових дій<sup>146</sup>.

Розпорядженням військового міністра полковника Д.Вітовського від 1 січня 1919 р. при ДСВС і НКГА засновано вищі духовні органи – Преподобництва, яким передавалося керівництво діяльністю військових священиків.

Преподобником ДСВС став 32-літній о.Микола Їжак, у недавньому – польовий духовник Легіону УСС. Після його смерті в час епідемії тифу восени 1919 р., службу очолив о. Василь Лаба, високоосвічений богослов (студії відбув у Львові, Інсбурку і Відні), у роки Першої світової війни – польовий капелан австрійської армії. Згодом, у 1944 р. – Генеральний вікарій українських військових частин і Начальний духовник дивізії "Галичина". Помер у Едмонтоні 1976 р.)<sup>147</sup>.

Серед капеланів, які виявили мужність в часи воєнних випробувань і мали великий вплив на стрілецьтво, були духовники: НКГА – о.Андрій Калята, о. Іван Дідик, о. Лука Палансій; Перший корпус – о. Омелян Баранський, о. Іван Брикович, о. Володимир Демчук (помер на заслання в Сибіру після 1945 р.), о. Петро Кашуба (помер у Вінниці 1919 р.), о. Іван Лебедович, о. Григорій Рибчак; Другий корпус – о. Анатоль Базилевич, о. Євген Гаврилук (замордований угорцями 1942 р.), о. Григорій Ковч (помер восени 1919 р.), о. Михайло Кравчук; Третій корпус – о. Йосиф Бала, о. Лев Вань, о. Остап Гайдукевич (помер 1950 р. в Німеччині), о. Теофіль Гординський (помер 1919 р. в часи епідемії тифу), о. Михайло Кушакевич (помер 1957 р. у Німеччині). Велика група духовників працювала у військових шпиталях. Серед них були: о. Володимир Гинилевич (Стрий, помер 1919 р. під час епідемії тифу), о. Теофіль Горникевич (Бережани), о. Андрій Іщак (Львів, замордований НКВС 1941 р.), о. Омелян Ковч (замордований нацистами в Майданеку 1943 р. за врятування євреїв), о. Теодор Чайківський (Самбір, зарубаний більшовицькими кіннотниками 1920 р.), о. Іван Яворський (шпиталь Другого корпусу, помер восени 1919 р.).

Разом з одностроєм ДСВС затвердив положення про духовний жупан: "Духовники носять духовний жупан по коліна, в часі війни зі сукна полевой краски, в часі миру з чорного сукна, шапка, штани і рясу так, як у старшин. Відзнаки степеня, як у старшин з узглядненням сукна фіолетної краски. Шапка: мазепинка"<sup>148</sup>.



**Преса Галицької армії.** Після переможного Першолистопадового повстання 1918 р. у Львові та інших містах Західно-Української Народної Республіки постає ціла низка українських часописів. Вони видавались урядовими установами, громадсько-політичними організаціями. Одним з перших засновано орган Державного Секретаріату "Український голос", головним редактором якого був Петро Карманський. У новій столиці Станіславів його замінив безпартійний орган "Република", що виходив до 5 травня 1919 р. На його шпальтах друкувалися статті К.Левицького, М.Грушевського, Б.Чайковського, С.Витвицького, Л.Мишуги. Старшинами УСС Р.Заклинським та М.Євшаном 1 січня 1919 р. засновано газету "Нове життя". Популярним часописом був орган УСДП "Вперед", який виходив у Львові навіть у часи його захоплення поляками і впродовж усієї українсько-польської війни. В ньому плідно працювали відомі публіцисти і науковці М.Ганкевич, М.Возняк, В.Гнатюк, М.Голубець та інші. Протягом війни засновувалися пресові органи місцевої адміністрації та окружних і повітових Військових Команд – "Дрогобицький листок", "Стрийський Вістник", "Золочівське Слово", "Станіславівський Голос", "Покутський Вістник" (Коломия), "Збаражське Слово", "Товмацькі вісті", "Україна" (Жовква), "Голос з-над Бугу" (Сокаль), "Голос Калуша" та інші.

Поруч з ними виходили часописи Державного Секретаріату Військових Справ, Начальної Команди Галицької Армії, фронтових корпусів і деяких бригад. Офіційним органом уряду був "Вістник Державного Секретаріату Військових Справ", який друкував накази й розпорядження військового міністерства, зокрема, про присвоєння військових звань, відзначення бойових заслуг. Референтом преси ДСВС був Василь Бараник, в часи Першої світової війни – керівник етнічної преси штабу австрійської армії в Моравській Оставі, уродженець Тереховлянщини. (Пізніше член ЦК УНДО, сенатор, загинув в Чортківській тюрмі від рук енкаведистів наприкінці червня 1941 р.)<sup>149</sup>. Органом Пресового Комітету НКГА був "Стрілець" (редактор – відомий журналіст старшина УСС Василь Пачовський). Він виходив з 1 січня 1919 р. у Тернополі, згодом, з 13 січня – у Станіславіві. 25 березня його стали видавати у Стрию під керівництвом нового редактора Івана Ерденбергера. З 15 червня часопис під новою назвою "Український Стрілець" і на чолі з новим редактором Грицем Микитеєм став видаватися у Кам'янці-Подільському. Існував до 16 листопада 1919 р., тобто до виїзду уряду за кордон. У редакції також працювали талановиті газетярі В.Гадзінський, М.Ірчан, В.Гершанович та інші<sup>150</sup>. Часопис публікував офіційні документи уряду, військового міністерства, ситуаційні повідомлення з фронтів. Зрозуміло, що своєю тематикою він відбивав національно-державницькі прагнення галичан, виховував особовий склад у дусі відданості народу, молодій Українській Народній Республіці. У березні 1919 р. засновано часопис Першого корпусу "Козацький голос" (редактор М.Старосольський, розстріляний ЧК 1920 р. в Одесі).

Поруч з ним серед фронтових частин розповсюджувалися військові видання, які через недостатню кількість друкарського знаряддя, паперу, спеціалістів виходили нерегулярно. Такими став "Схід" – видання бойової групи "Схід".

У 1-й бригаді Українських Січових Стрільців до кінця 1919 р. виходив часопис "УСС", редакцію якого очолив досвідчений журналіст, член Пресової Кватири легіону УСС Андрій Баб'юк (Мирослав Ірчан). У складі редакції часопису Другого стрілецького корпусу працював син Каменяра Тарас Франко. На Великдень 1919 р. у бригаді УСС з'явився наклад (300 примірників) сатиричного журналу "Бомба", який редагували Іван Іванець і Лев Лепкий. На сторінках фронтових газет крім оперативних військових повідомлень друкувалися нариси з полів звитяг, оповідання і вірші.

Треба зазначити, що головними пресовими центрами були тимчасові столиці ЗУНР Тернопіль, згодом Станіславів. Але й периферійні видання, особливо в Коломиї, Стрию, Жовкві відзначалися оперативністю, аналітичним змістом і якістю поліграфії. Зрозуміло, що у часи воєнного лихоліття вони багато уваги приділяли фронтовій тематиці: друкували накази Військових Команд, повідомлення про бойові дії Галицької армії, інформацію з стрілецького життя і побуту. Всі ці часописи розповсюджувалися серед фронтових частин і мали неабиякий вплив на стрілецькі маси<sup>151</sup>.

#### 4.7. ДРУГА РЕОРГАНІЗАЦІЯ УГА

Друга реорганізація Галицької армії планувалась невдовзі після закінчення у березні 1919 р. Вовчухівської операції, яка виявила безсилля війська вести активні наступальні дії й поховала мрії про визволення Львова на даному етапі війни. Нові концепції щодо продовження війни спонукали ДСВС і НКГА впровадити в армії інші організаційні форми. Відтак зроблено докорінну зміну стратегічної концепції на користь війни оборонної, якої дотримувались насамперед Державний Секретар військових справ генерал Віктор Курманович і його заступник полковник Генерального штабу австрійської армії Густав Ціріц. Ще до травневої офензиви поляків вони розробили новий стратегічний план війни, у ході якого передбачалося "відтягнути Галицьку армію за Дністер та втримувати на цій ріці фронт з опертям на Карпати"<sup>152</sup>. Отже, війна набирала оборонного позиційного характеру. А це вимагало реорганізації маневрених галицьких бригад у міцні бригади полкового складу, що були зведені у дивізії та посилені артилерією, технічними частинами. Власне, перехід до нової організації розпочався вже у лютому створенням бригад у складі двох полків у Другому галицькому корпусі (1-ша бригада УСС, 3-тя Бережанська). Згідно з планом перебудови армії полковника Г.Ціріца, Галицька армія мала складатися з 4-х стрілецьких дивізій із штабами у Львові (1-ша),

Тернополі (2-га), Дрогобичі (3-тя), Станіславові (4-та). У кожній дивізії передбачалося по дві піших бригади по два полки трьохкурінного складу, пробоевий курінь, два гарматних полки легкої артилерії по 6 батареї і дивізіон важкої артилерії (див. схему 21). Крім того, планувалося створення Кінної бригади в Чорткові (або Чернівцях) і Гірської – в Стрию (або Мукачеві).

Але прихід до керівництва Галицької армії на початку червня 1919 р. генерала Олександра Грекова, а головне вдалий початок Чортківської наступальної операції, спричинили поворот до стратегічних концепцій полковника Є.Мишківського про маневренний характер війни, а відтак до старих організаційних форм<sup>153</sup>. Отож, основною вищою оперативно-тактичною ланкою УГА залишалася бригада у складі чотирьох стрілецьких куренів, гарматного полку, кінної і саперної сотень, сотні зв'язку та допоміжних підрозділів. Генерал О.Греков також зніціював негайне створення армійської Кінної бригади, кінних полків у корпусах.

Внаслідок визволення чималої території ЗУНР до українського війська зголосилися десятки тисяч добровольців. Це дозволило НКГА розгорнути другу червневу реорганізацію армії й безпосередньо приступити до формування нових двох стрілецьких корпусів у складі 8 бригад. Згідно з наказом генерала О.Грекова від 14 червня на базі Окружної Військової Команди в Озерянах розпочалося формування 4-го галицького корпусу. Його командиром призначено генерала Володимира Гембачіва, а начальником штабу – 35-літнього полковника Генерального штабу російської армії Миколу Какуріна. (Уродженець м. Орла закінчив Михайлівське артилерійське училище, Миколаївську академію Генштабу, у світову війну – командир полку, з 1918 р. – генерал-квартирмейстер Генштабу Армії УНР. Пізніше – професор військових академій СРСР, репресований, помер у тюрмі 1936 р.)<sup>154</sup>.

П'ятий галицький корпус формувався у Чорткові. Його командиром призначено полковника Гриця Коссака. У складі корпусу утворено: 17-ту Буцацьку бригаду (командир отаман Іван Грабовецький) на базі ОВК – у Чорткові, 18-ту Тернопільську (сотник Ілько Цьокан) – у с. Товсте, 19-ту (отаман Роберт Кніттль) – у с. Кривче і 20-ту (сотник Еріх Штукгайль) – у с. Язловець на півдні Тернопільщини.

Окрім восьми означених були сформовані 14-та – увійшла до складу Третього корпусу на місце 1-ї Гірської і 18-та Тернопільська бригада, яка доповнила і посилила Перший корпус. Організаційна структура новостворених бригад майже не зазнала змін. Так, 14-та бригада мала спочатку три піхотні курені: 1-й – під командуванням сотника Івана Молящого (відомий під найменуванням "Група Нижнів"), 2-й – поручника Якова Голоти, 3-й – поручника Івана Юрківа. Невдовзі до її складу передано з 8-ї Самбірської бригади курінь під командуванням поручника Антіна Тарнавського. 14-й гарматний полк під командуванням сотника Івана Слезака мав три гарматні батареї. До управління бригади входили: командир – отаман Василь Оробко, його заступник – сотник Іван Молящій, начальник штабу – поручник Карло Аріо. Відділи і референтури очолювали:



Схема 21. БОЙОВІ ГРУПИ ПОЛЬСЬКИХ ВІЙСЬК НА ГАЛИЦЬКОМУ ФРОНТІ У ГРУДНІ 1918 – СІЧНІ 1919 рр.

оперативний – четар Осип Бачинський, персональний – четар Тома Горин, технічний – поручник Корнило Кизюк, санітарний – поручник Іван Вібелюк, польової жандармерії – поручник Лев Левицький, зв'язку – хорунжий Богдан Кабаровський, кінний – четар Іван Щербанюк, розвідувальний – четар Дмитро Лобода, харчовий – четар Роман Корбутяк. Командиром булавної сотні був поручник Євген Борисевич, польовим духовником – о. Іван Проскурницький. Всього в бригаді нараховувалось: вояків – близько 1000, шабель – 25, скорострільів – 16, польових гармат – 12.

18-ту Тернопільську бригаду (сформована у середині червня 1919 р. у Тернополі) очолив сотник Ілько Цюкан, відомий як герой Львівських боїв<sup>155</sup>. До неї увійшли військові формування Тернопільської Окружної Команди: управління ОВК, запасний Кіш, гарматна батарея, жандармерія, інтендатура. Начальником штабу став поручник Григорій Славуца, керували відділами – кінним – поручник Василь Шкварок, зв'язку – поручник Ілько Саламаха, жандармерії – сотник Микола Алиськевич, інтендантським – сотник Микола Кошак, харчовим – четар Осип Хома. Начальним лікарем призначено підполковника Себастьяна Мантеля, а духовником – о. Петра Кашубу. Через те, що ситуація на східному кордоні не дозволила закінчити формування, бригада мала тільки два піхотні курені під командуванням поручників Володимира Назаркевича і Михайла Соляка. Відтак її скеровано до Збруча, містечка Волочиська для охорони кордону у зв'язку з інтервенцією Червоної армії<sup>156</sup>.

Окрім стрілецьких бригад у червні розгорнуто формування окремого Буковинського піхотного полку із добровольців – збігців окупованої румунами Буковини. Його командиром призначено поручника Миколу Топущака – ініціатора і організатора буковинської частини. У Кутах під керівництвом сотника Омеляна Кантиміра і в Городенці поручником Романом Ціпсером розгорнулося формування перших куренів. Але наступ румунських військ на Покутті не дозволив сповна реалізувати плани командування. І замість полку сформовано Окремий Буковинський курінь, який відбув на більшовицький фронт, де згодом увійшов до складу 3-ї Залізної дивізії полковника Олександра Удовиченка Армії УНР.

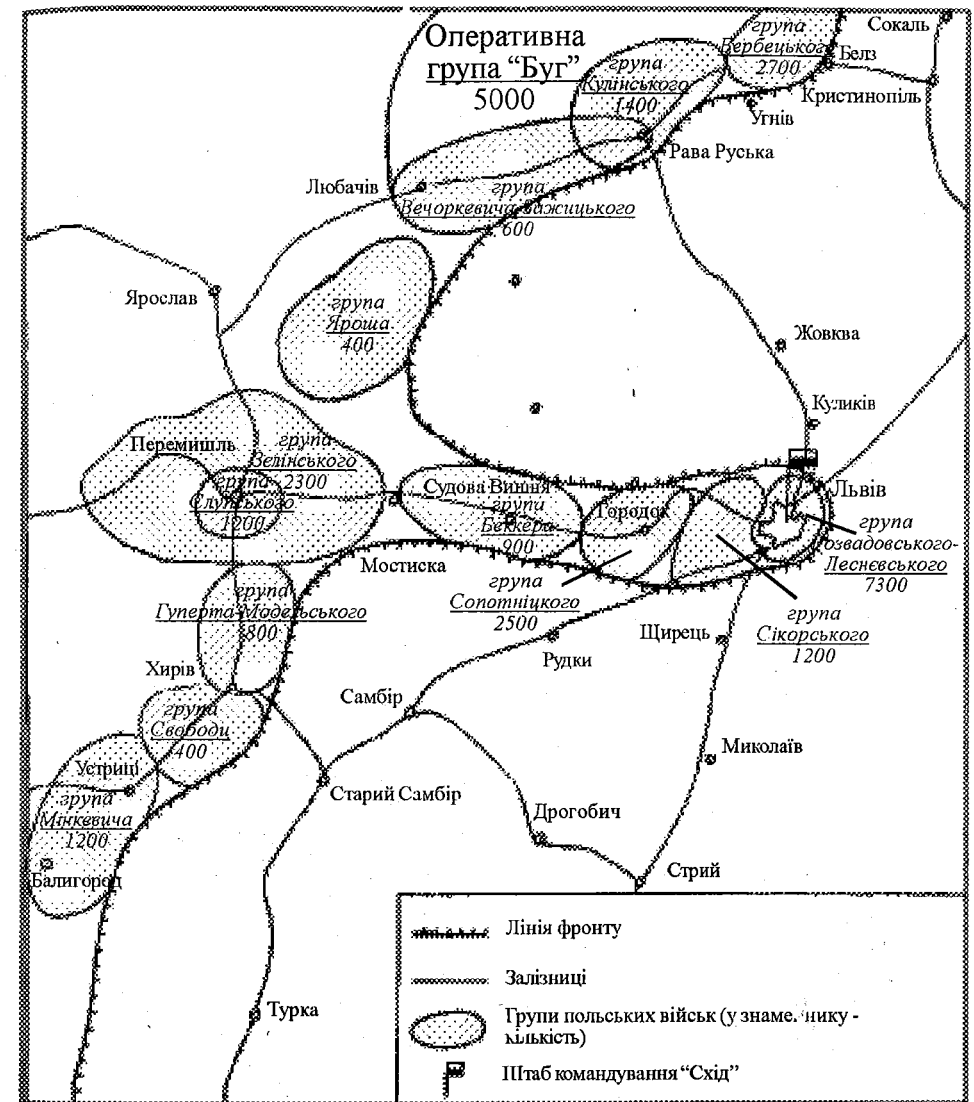
У червні дні після визволення Тернополя з ініціативи поручника колишнього австрійського 15-го піхотного полку Соломона Ляйнберга було сформовано Окремий Жидівський курінь. Він мав 4 стрілецькі, скорострільну і саперну сотні, кінну чету і допоміжні формації. Всього в ньому нараховувалося 1200 вояків, 8 скорострільів, 30 шабель. Командиром куреня призначено С.Ляйнберга, а сотні і чети очолили здебільшого українські старшини. Під найменуванням "Жидівський Пробосвий Курінь" він увійшов до складу Першого корпусу і брав активну участь у боях на польському і більшовицькому фронтах, згодом став ядром залоги Бердичева і був розв'язаний у період епідемії тифу восени 1919 р.<sup>157</sup>

Заснована у червні 1919 р. Кінна бригада УГА остаточно сформувалася за Збручем у липні 1919 р. і була приділена до Третього корпусу. Під командуванням отамана Едмунда Шепаровича у її складі було сформовано два кінних полки, піший курінь, гарматний дивізіон та інші підрозділи.

Загальний стан бригади становив 800 шабель, 200 багнетів, 12 гармат. Вона брала участь у боях на більшовицькому і денікінському фронтах.

Наказами НКГА були чітко визначені структури всіх частин і підрозділів та їх кількісний склад, таким чином, покінчено із структурними негараздами. Згідно з наказом від 14 червня 1919 р. було встановлено конкретну чисельність корпусів, бригад, сотень, батарей. (Див. табл. 10).

Слід зазначити, що до кінця українсько-польської війни за браком часу, а головню з нестачі зброї, штатної чисельності особового складу фронтних корпусів і бригад досягти не вдалося. Більше того, не вдалося збільшити кількість бригад до 20, як планувалось. Власне, тільки дві бригади – 14 і 18 були повністю сформовані, решта ж були розв'язані через відсутність озброєння вже на початковому етапі формування. І щонайменше 90 тисяч добровольців через ці обставини відправлено по домівках, тоді як до нового штату армії не вистачало 20,9 тис. вояків.

Суттєві зміни сталися у організації НКГА. Згідно з наказом генерала О.Грекова від 20 червня 1919 р. у штаті НКГА перебувало 74 старшин, 4 лікарі, 2 ветеринари, 285 підстаршин і стрільців, 80 коней і 35 возів<sup>158</sup>.

Начальна команда поділялася на Оперативний штаб, Відділ Головного референта фронту, Команду Етапу Армії.

Оперативний штаб очолювали отаман Вільгельм Любковіц та його помічники сотники Роман Гузар і Річард Шюбер. Оперативному штабові підпорядковувалися відділи: оперативний, розвідувальний і зв'язку, телеграфний, самохідний і залізничний референти. Штабові були підпорядковані: розвідувальний відділ поручника Родіона Ковальського, летунський курінь сотника Степана Слезака, телеграфний курінь сотника Степана Кузьмовича, залізничний курінь сотника Сакса, сотня пубалонів (аеростатів), армійська запасна обозна валка, панцерні потяги і протиповітряна батарея, картографічний відділ НКГА.

Відділ Головного референта під керівництвом полковника О.Бородіна включав наступні структури: канцелярію, персонального, муніципального, технічного, обозного, санітарного, ветеринарного, інтендантського, судового і поштового референтів, духовника. Якщо названі вище Оперативний штаб і Відділ головного референта фронту лише реорганізували структуру, Команда Етапу Армії 16 червня 1919 р. була створена заново. Спочатку вона існувала поруч з Командою запілля, а у липні увібрала її з відповідними структурними підрозділами і штабами, старшинськими школами, Армійським вишколом, лічницями, таборами військовополонених та ін. Завдання Команди Етапу були досить широкі: на території запілля (повіти Чортків, Бучач, Гусятин, Борщів, Підгайці, Заліщики, Тербовля, Тернопіль, Скалат) здійснювати мобілізацію, координувати діяльність збірних станиць, організовувати етапні лінії транспорту, службу поліції, жандармерії, стаційні команди, піклуватися старшинськими і підстаршинськими школами, армійськими і корпусними вишколами, подавати допомогу у формуванні Четвертого і П'ятого корпусів, тобто 8 стрілецьких бригад. Невипадково командир Етапу полковник Гриць Коссак користувався правами командира армійського корпусу, невдовзі

Таблиця 10

СКЛАД ФОРМУВАНЬ УГА  
ЗГІДНО ЗІ ШТАТОМ ВІД 14.VI.1919 р.

Категорії	Сотні		Курні	Бри- гада	Корпус	УГА
	стріль- ців	скоро- стрілів				
<b>Старшини:</b>						
- стройові	5	6	30	126	517	2585
- нестройові	-	-	1	7	35	175
- санітарні	-	-	1	5	21	105
- ветеринарні	-	-	-	-	1	5
Всього старшин	5	6	32	138	574	2870
<b>Підстаршини і стрільці</b>						
- стройові	186	115	810	3299	13394	66970
- нестройові	-	-	197	809	3287	16435
- жандарми	-	-	-	100	500	2500
Всього	186	115	1007	4208	17181	85905
Всього особового складу	191	121	1039	4346	17755	88775
<b>Коней:</b>						
- верхових	-	-	16	82	328	1615
- обозних	-	-	116	480	1980	9900
Всього	-	-	132	562	2308	11415

його замінив отаман Сень Гурок, останнім був Степан Гарабач. У штаті Команди Етапу та його відділах (адміністративному, господарському, етапному) і підрозділах служили сотники Омелян Паліїв, Ерік Штукгайл, Володимир Бемко, Микола Хробак та інші. Армійським вишколом (до 8000 вояків-новобранців) командував Омелян Ключ, згодом підполковник Кость Слюсарчук. До штабу входили четарі Петро Микитка, Іван Гиж, Строчкий, сотники Пітусельник (інтендант), Михайло Подолук (командир навчальної групи), Володимир Балицький (старшина зв'язку), поручник Осип Бачинський. Старшинською школою (150 курсантів) командував сотник Володимир Драган.

Таким чином, в результаті перебудови діяльність НКГА стала гнучкішою і конструктивнішою й назагал відповідала завданням нового витка війни. Водночас схема її організації стала функціональнішою, що якраз і свідчить про більш удосконалений характер армії, про її фаховий ріст.

Друга реорганізація, безперечно, пішла на користь Галицькій армії, хоча й не була здійснена повністю. Отож, цілком слушною була її характеристика, генерала Армії УНР Миколи Капустянського у липні 1919 р.: "На нашу думку, Галицька Армія являла собою боєздатну регулярну армію з не зовсім відповідним, мало досвідченим командним складом, в ній панував лад, карність і добре було організоване заплля, на військове забезпечення Галицька Армія була бідна. З національного боку це була одноманітна маса, з піднесеним національним почуттям"<sup>159</sup>.

#### 4.8. ФОРМУВАННЯ ГАЛИЦЬКОГО ФРОНТУ ЗБРОЙНИХ СИЛ ПОЛЬЩІ

Національно-політичний рух поляків не припинявся і після 1772 р., коли Росія, Австрія і Прусія поділили тодішні території Речі Посполитої між собою. Особливо широких організаційних масштабів і окреслених національно-державних форм він набув під час Першої світової війни. Уже тоді політичні провідники, насамперед керівники Національного Комітету (створений у Парижі), передбачливо закладали підвалини власних збройних сил. З цією метою по обидва боки фронту – в Австро-Угорщині, Росії і Франції – сформовано польські легіони, які зіграли вирішальну роль у підготовці воєнних кадрів для майбутніх битв за незалежність і анексію західних українських і білоруських земель. Особливо помітний внесок у розбудову війська зробили засновані наприкінці XIX – початку XX ст. стрілецькі, сокільські, організації, Польська Організація Військова та інші молодіжні й парамілітарні об'єднання<sup>160</sup>. Відтак перевага людських вишколених військових резервів постійно впливала і врешті-решт визначила результат українсько-польської війни.

Вже на початку світової війни, в серпні 1914 р., з дозволу австрійського командування у Кракові сформовано батальйон польських стрільців-добровольців під командуванням полковника Е.Ридз-Смігли<sup>161</sup>. Згідно з

наказом Головного Командування від 27 серпня і на основі проекту підполковника В.Сікорського<sup>162</sup>, у Кракові та Львові започатковано формування двох польських легіонів із 17 тис. вояків-добровольців, які не підлягали мобілізації до австро-угорської армії. Але через швидкий наступ росіян сформувавши так званій Східний легіон у Львові не вдалося, а зібрані близько 300 добровольців були перекинуті до Кракова, де стали зав'язком 3-го полку піхоти під командуванням Ю.Галлера (1873–1960)<sup>163</sup>. Там таки сформовано 1-й полк стрільців полковника Ю.Піلسудського<sup>164</sup> і 2-й полк піхоти на чолі з полковником З.Зелінським<sup>165</sup>. У грудні 1914 р. Ю.Піلسудський, підвищений у ранзі до генерала бригади, розгорнув свій полк у 1-шу бригаду. До її складу увійшли три піхотні полки під командуванням Е.Ридз-Смігли, Л.Бербецького, М.Ріс-Трояновського, дивізіон уланів В.БеліниПрахмовського, гарматний дивізіон, сотня саперів, допоміжні підрозділи. Особовий склад цієї бригади нараховував 6 тис. солдат і офіцерів<sup>166</sup>. До речі, серед легіоністів були й українці.

Як було обумовлено угодою з Віднем, бригада Ю.Піلسудського, полки Ю.Галлера і З.Зелінського скеровано на російський фронт, під Станіславів, Снятин, Надвірну. У квітні 1915 р. у Карпатах було сформовано 2-гу, так звану "Залізну" бригаду, а у травні того ж таки року – 3-тю. Завдяки ініціативам енергійного шефа військового департаменту Польського Національного Комітету полковника В.Сікорського чисельність особового складу легіонів на російському фронті зросла до 25 тис. вояків (нагадаємо, що Відень категорично обмежив чисельність легіону УСС до 2,5 тис. стрільців і старшин). Усі три бригади підпорядковувалися Команді польських легіонів, яку очолювали генерали К.Траска-Дурський, С.Пухальський (1916), С.Шептицький, З.Зелінський (1917). Як бачимо, серед командирів батальйонів і бригад набиралися бойового досвіду майбутні генерали – учасники українсько-польської війни Ю.Галлер, Б.Рой, Е.Ридз-Смігли, В.Беліна-Прахмовський, М.Якушайтіс, М.Жімерський та інші<sup>167</sup>.

Під час Брусиловської офензиви влітку 1916 р. польські легіони зазнали немалих втрат. Але вже у вересні з ініціативи Ю.Піلسудського і К.Соснковського розпочато формування нового польського корпусу у складі 2–4-х дивізій піхоти. Командувач національних збройних формувань генерал Піلسудський усіяко намагався уникнути пильного контролю Відня, постійно вступаючи у конфлікт із центральною владою. І саме в знак протесту проти обмежень Відня, він демонстративно заявив про свою відставку. Але польські легіони й далі визнавали командувачем лише його.

Після відомих декларацій президента США В.Вільсона і особливо проголошеного ним 22 січня 1917 р. права Польщі на державну окремішність, легіони опинилися на військово-політичному роздоріжжі. Європи. Ю.Піلسудський виступив за їх розформування задля збереження кадрів майбутньої національної армії і закликав солдатів та офіцерів присягати лише Польщі. У відповідь 22 липня німецькі власті його

арештували і запроторили в тюрму м.Магдебурга<sup>168</sup>. Водночас було ув'язнено К.Соснковського, усунуто з посади Е.Ридз-Смігли. Особливо загострилася криза серед легіоністів після підписання Брестського миру. Зокрема, 13 лютого 1918 р. відбулася нарада офіцерського складу польського корпусу, який знаходився на буковинському фронті. Висловлювались навіть пропозиції покинути фронт, захопити Львів, перейти на бік Росії. У ніч на 16 лютого після бою з австрійськими частинами більше 1,6 тис. легіоністів на чолі з Ю.Галлером пробилися через лінію фронту і об'єдналися із Другим польським корпусом, сформованим у Росії. Близько 5,5 тис. вояків, які залишилися, були інтерновані в Угорщині або ж розсіяні серед частин царської армії<sup>169</sup>.

Формування польських військових частин у Романівській імперії розпочалося 1914 р., але йшло дуже повільно внаслідок протидій російських військово-політичних верхів, які не довіряли полякам. Однак соціально-демографічна база для їх створення там була набагато ширшою, ніж в Австро-Угорщині, де мешкало лише 4,6 млн. поляків. Водночас у російській армії служило 0,5 млн. поляків, у тому 119 генералів і 20 тис. офіцерів<sup>170</sup>. Вже наприкінці березня 1915 р. із 1000 добровольців було сформовано Пулавський легіон, так звану 739-ту Новоолександрівську Дружину під командуванням полковника Я.Ржадковського. Після того, під час бойових дій на Західному фронті він втратив половину особового складу, 22 вересня 1915 р. російський генеральний штаб видав наказ про формування польської бригади стрільців у складі чотирьох піхотних і кінного полків. Вона брала участь у боях під Барановичами, а на початку 1917 р. була перекинута під Станіслав.

Після Лютневої революції з ініціативи генерал-майора російської армії, командира 38-ї піхотної дивізії Й.Довбор-Мусніцко у жовтні 1917 р. сформовано три польські корпуси<sup>171</sup>. Вони дислокувались у містах: 1-й (29 тис. вояків) – у Бобруйську, 2-й – генерала Ю.Галлера – в районі Канева, 3-й – генерала Й.Довбор-Мусніцко – у Житомирі. Крім того, в Одесі сформовано 4-ту дивізію піхоти під командуванням генерала Л.Желіговського. Коли ж 1918 р. Україна і Білорусія були окуповані німецько-австрійськими військами, їх командування негайно приступило до розформування польських корпусів. Невдовзі були роззброєні й частини 3-го корпусу генерала Довбор-Мусніцко, а його особовий склад вивезено до Польщі, де й відпущено по домівках. У Бобруйську ліквідовано найбільш чисельний 1-й корпус. Як згадувалось, лише 2-й корпус генерала Галлера відмовився скласти зброю, а половина його особового складу на чолі з генералом прорвалася в Росію. Решту вояків полонено. Пізніше до Польщі пробилася з Одеси дивізія генерала Желіговського<sup>172</sup>. Треба зазначити, що польське керівництво намагалось передислокувати з Сибіру 10-тисячну піхотну дивізію полковника Румчи, але вдалося повернути лише її невелику частину.

Таким чином, восени 1918 р. відроджена Друга Річ Посполита отримала з Росії десятки тисяч легіоністів, які й утворили кістяк її регулярної армії. При цьому вони зберегли структуру батальйонів, полків і бригад.

На початку Першої світової війни створили національні військові формування і польські емігранти Франції. Зокрема, там було сформовано дві сотні польських стрільців, які взяли участь у боях, але після великих втрат були розв'язані. Однак після Лютневої революції і розпаду Російської імперії знову з'явилася реальна перспектива відновлення Польської держави. Під тиском Польського Національного Комітету і його енергійного керівника Р.Дмовського керівні кола Франції все більше вникали у національно-територіальні проблеми Центрально-Східної Європи, зокрема й підневільної Польщі. Після переговорів із Тимчасовим урядом Росії 4 червня 1917 р. президент Пуанкаре підписав декрет про формування польської армії у Франції. До неї насамперед мобілізовано поляків з французької і англійської армій. Але їх виявилось украй мало – до кінця року було сформовано лише батальйон (800 стрільців) під командуванням полковника Ясінського. Під тиском і за ініціативою Національного Комітету президент США В.Вільсон та голови держав Європи, окрім Англії, погодилися відпустити поляків-добровольців непризовного віку (до 18 і після 30 років). У результаті потік емігрантів із США, Канади, Франції, Голландії, Італії (здебільшого військово-полонених, колишніх вояків австрійської армії), Бразилії та інших країн різко зріс. Це й дозволило сформувати у червні 1918 р. 1-шу дивізію стрільців (204 офіцерів і 10638 стрільців)<sup>173</sup>. 22 червня у присутності президента Пуанкаре їй було вручено бойові польські прапори. Невдовзі дивізію скеровано на фронт у Шампань, де вона взяла участь у наступі на Саарбрюкен.

4 жовтня 1918 р. командувачем польської армії, яка отримала найменування "блакитної" за колір одностроїв, призначено генерала Ю.Галлера, що прибув із Росії (Мурманська) у Францію у липні того ж року. Завдяки його невтомній праці армія швидко зростала кількісно і якісно. Насамперед він намагався переправити з італійських таборів військовополонених поляків, яких там нараховувалось більше 60 тис. Але вдалося визволити лише 6 тис. осіб, з яких й було сформовано 2-гу дивізію. З 35 тисяч завербованих у таборах поляків, яких італійський уряд наразі не відпускав, було сформовано 8 полків (ім. Я.Домбровського, Б.Гловацького, Т.Костюшка, А.Міцкевича, Д.Гарібальді та ін.), що нетерпляче чекали повернення на батьківщину. На початку листопада "блакитна" армія мала 17045 вояків<sup>174</sup>.

Уже 1 листопада 1918 р., тобто у перший день війни з галицькими українцями, польські провідники започаткували широкомасштабну акцію відправки армії Ю.Галлера до Польщі. Наприкінці року московська "Правда" опублікувала з посиланням на берлінську "Нойе-Фрей-Прес" повідомлення із Львова: "Польсько-українська війна наближається до кінця у зв'язку з тим, що в найближчий час до Перемишля прибуде французька дивізія, для якої вже готують приміщення"<sup>175</sup>. Їх зусилля зростали у міру загострення ситуації на Галицькому фронті. Відтак довгоочікуване рішення про відправку армії до Польщі було ухвалено 4 квітня 1919 р. не без тиску маршала Ф.Фоша. За згодою Берліну ешелони з частинами армії

з 16 квітня рухалися через Німеччину. В обмін на цю поступку канцлеру Вільгельму обіцяно, що вона не братиме участь в боях на Західному і українському фронтах. Це було закріплено спеціальною угодою у Спа 4 квітня 1919 р.<sup>176</sup>.

Навесні 1919 р. армія генерала Ю.Галлера нараховувала 68 тис. добре озброєних і вишколених вояків і була однією з кращих збройних формацій Східної Європи. До її складу входили 5 дивізій піхоти, 3 кінні та 7 гарматних полків, танковий полк (114 бойових машин), 7 ескадр авіації, 17 інженерно-саперних сотень, 4 сотні зв'язку та інші підрозділи<sup>177</sup>. Слід зазначити, що її дивізіями і полками командували здебільшого французькі офіцери та генерали. І саме бойові дії армії Ю.Галлера на Галицькому фронті остаточно переломили хід українсько-польської війни на користь Польщі. Бойові дії галлерівців на півдні дієво посилювала 4-та дивізія (4 тис. бійців), яку було передислоковано через Румунію в район Отинії (17 червня 1919 р.).

Значна частина особового складу польської армії пройшла довоєнний вишкіл у парамілітарних товариствах і об'єднаннях. Найбільш активно діяли товариства "Сокол" і заснований 1911 р. у Львові Ю.Пілуцьким Стрілецький союз. Ним же з 1911 р. у Львові створена підпільна Польська Організація Військова (ПОВ). Її очолив генерал Е.Ридз-Смігли, а структурними підрозділами, зокрема в Галичині, керували енергійні офіцери Б.Роя, Л.Єджеєвський, Й.Бекк, А.Коц, К.Світальський, Л.Кула-Ліс та інші, пізніше – активні учасники українсько-польської війни. Наприкінці світової війни серед польських вояків австро-угорської армії виникли таємна організація "Вольность", "Польські кадри військові" (об'єднала прихильників партії ендеків), Організація колишніх вояків польських корпусів та інші.

У цілому ж у роки Першої світової війни в арміях різних країн перебувало близько 3,4 млн. поляків. Однак їх фронтіві втрати склали лише 390 тис.<sup>178</sup> Отож потенційні людські резерви для організації власної армії у Польщі були досить значні.

Слід визнати і те, що військове будівництво у Польщі проходило значно енергійніше і цілеспрямованіше, ніж у ЗУНР. Зокрема, польська Регенційна Рада ще 12 жовтня 1918 р. ухвалила декрет про створення польської армії й закликала солдат і офіцерів цісарської та російської армій вступати до її лав. 17 жовтня було засновано військовий комітет (з 25 жовтня – Генштаб) під керівництвом колишнього полковника 1-го польського корпусу Я.Врочинського. На основі проекту, опрацьованого генералом Т.Розвадовським, ще 27 жовтня проголошено декрет про формування регулярної армії і обов'язкову військову службу громадян відроджуваної держави. 30 жовтня територія Польщі, включно з Галичиною, була поділена на 15 військових округ. Кожна з них мала сформувати полк піхоти як зв'язок бригади. Кілька округ об'єднувалися в інспекторати, які формували дивізії піхоти. А вже 4 листопада у Львові та інших містах оголошено мобілізацію чоловіків 17-35 років. Відтак 10 листопада (напередодні проголошення II Речі Посполитої) регулярні військові частини мали більше 10 тис. вояків<sup>179</sup>.

На першому етапі організації власної національної армії, який проходив як і в ЗУНР, в складних умовах розвалу царського війська, господарського хаосу, розгортання українсько-польської війни, її розбудова здійснювалася нерідко стихійно, без координації з центральними органами. Деякі військові формування творилися зусиллями окремих енергійних військовиків, часто мали довільну структуру і носили найменування своїх командирів або місцевостей. На польсько-українському пограниччі енергійно діяли генерал Т.Розвадовський, який сформував кілька кінних полків, генерал Б.Роя – утворив оперативну групу із легіоністів і членів ПОВ 4-й і 5-й полки піхоти<sup>180</sup>. Бойову групу сформував командувач Перемиської військової округи підполковник М.Карашевич-Токаржевський. Активно діяли на Галицькому фронті групи підполковника Я.Сопотніцко, майора І.Модельського, підполковника Фари, підполковника Й.Бекера та інші. Основною ударною силою польських військових формувань стали регулярні полки і батальйони легіоністів, які сформовано вже у листопаді 1918 р., зокрема, першим командувачем військ у Галичині генералом С.Пухальським та його начальником штабу полковником В.Сікорським.

15 листопада 1919 р. для забезпечення централізованого управління польськими військами на Галицькому фронті було створено Командування "Схід" (Головне Командування Військ Польських у Східній Галичині). Його очолив досвідчений генерал Тедеуш Розвадовський (1866–1928)<sup>181</sup>. Штаб командування "Схід" спершу дислокувався у Кракові, а у грудні перебрався до Львова. З перших днів перебування у галицькій столиці генерал Розвадовський реорганізував польську залого. З грудня він підпорядкував частини підполковників Ч.Мончинського і М.Карашевича-Токаржевського генералові Ц.Лесневському, який 10 грудня сформував на їх базі дві бригади. Бригада Ч.Мончинського (1 і 2-й полки стрільців Львівських, гарматний полк та інші підрозділи) отримала завдання обороняти північні і західні околиці Львова, а бригада М.Карашевича-Токаржевського (5-й полк піхоти Легіонів, гарматний полк, батальйон 4го полку піхоти та ін.) – південні і східні. Решта частин склали резерв, який разом з панцерниками та авіацією генерал Лесневський підпорядкував собі.

Всього у частинах львівської залого в грудні 1918 р. нараховувалося:

Частини	Офіцерів	Підфіцерів і жовнірів	Всього
Управління	112	38	150
Піхота	486	5570	6056
Кіннота	38	257	295
Артилерія	200	1032	1232
<b>Всього</b>	<b>939</b>	<b>7362</b>	<b>8301</b>

На їх озброєнні було: 6851 карабін, 61 скоростріл, 45 гармат, 3 панцерники<sup>182</sup>.

Другий етап військового будівництва розпочався у лютому 1919 р. в умовах деякої стабілізації внутрішньо-політичної ситуації. На основі оголошеної мобілізації чоловіків 1896–1901 рр. народження розгорнуто формування 1-ї дивізії піхоти генерала Б.Роя і 2-ї – під командуванням Е.Ридз-Смігли, литовсько-білоруської дивізії. На території Галичини (Західної і частини Східної) під керівництвом генералів Б.Рої і Т.Розвадовського сформовано 3, 4 і 5-та дивізії, а у зайнятій галицькій столиці – Львівську дивізію стрільців. Згідно з розпорядженням Ю.Пілсудського, який був звільнений з тюрми у листопаді 1918 р. і очолив Збройні сили, усі полки і дивізії піхоти перебравли найменування легіонів. Наприкінці березня 1919 р. вони нараховували 80 тис. вояків. Кожна дивізія включала 3 полки трьохбатальйонного складу і мала по штату 226 офіцерів та 7525 підфіцерів і солдат. Відповідно полк нараховував 68 офіцерів і 2486 легіоністів<sup>183</sup>.

У лютому 1919 р. Бельведер здійснив реорганізацію вищого командування Збройних Сил. Міністерство військових справ очолив досвідчений генерал Лесневський, генштаб – полковник С.Галлер. До складу генштабу увійшли освічені офіцери і генерали, засновано головне квартирмейстерство, статутну комісію, курси ад'ютантів, Військовий географічний інститут. Реорганізовано військові округи Краків, Варшава, Кельце, Лодзь, Люблін, а також підпорядковані їм обшари і команди. Слід відмітити, що спочатку цим структурам бракувало централізованого управління. Для вишколу поповнення при полках створено запасні підрозділи.

Побоюючись поширення комунізму і господарського хаосу із більшовицької Росії, велику допомогу Ю.Пілсудському у військовому будівництві надавав Захід, особливо Франція. За домовленістю її уряду з Австрією, Чехословаччиною і Німеччиною через територію цих країн транзитом до Польщі надійшли ешелони з військами та озброєнням. Згідно з франко-польською конвенцією у збройних силах діяли іноземні місії у складі 1000 (за М.Какуріним – 2000) інструкторів<sup>184</sup>. За підрахунками того ж таки М.Какуріна (колишнього полковника генштабу російської, генерал-хорунжого української армії, начальника штабу корпусу УГА, згодом професора військової академії Червоної армії, загинув у тюрмі 1936 р.) протягом 1919 р. Франція надіслала Польщі: гвинтівок – 327000, скорострілів – 2600, гармат – 1494, літаків – 291, танків – 120, вантажівок – 250<sup>185</sup>.

У результаті енергійних заходів польського уряду і завдяки морально-політичній допомозі Заходу, насамперед Франції, Збройні Сили Польщі швидко зростали, про що свідчить таблиця:

СТАН ПОЛЬСЬКОЇ АРМІЇ  
У ГРУДНІ 1918–ТРАВНІ 1919 рр.

	Фронти		
	Галицький	Волинський	Шлезький
<b>Особовий склад:</b>			
- грудень 1918 р.	12508	2052	4505
- березень 1919 р.	37689	4051	2418
- травень 1919 р.	66238	16000	?
<b>Скоростріли:</b>			
- грудень 1918 р.	127	31	6
- березень 1919 р.	621	67	?
- травень 1919 р.	641	?	?
<b>Гармати:</b>			
- грудень 1918 р.	48	4	2
- березень 1919 р.	198	8	?
- травень 1919 р.	154	?	?

## Польська армія у 1918–1920 рр.

1918 р., листопад	– 29,5 тис.
1919 р., січень	– 110,0 тис.
лютий	– 156,0 тис.
березень	– 170,0 тис.
квітень	– 200,0 тис.
серпень	– 584,0 тис.
1920 р., квітень	– 738,0 тис.
липень	– 1.200,0 тис. <sup>188</sup>

Нагадаємо, що чисельність бойових і тилових частин Галицької армії (травень 1919 р.) не перевищувала 120 тис. вояків<sup>187</sup>. Що ж до Польщі, то у той період вона вела бойові дії або тримала напоготові військо на п'яти фронтах: галицькому, волинському (проти УНР), більшовицькому, чеському і німецькому (до Версальського трактату про польсько-німецький кордон 28 червня 1919 р.).

На озброєнні піхотних частин і підрозділів, легіоністів, стрільців, кіннотників, гарматів та інших вояків була стрілецька зброя виробництва Австро-Угорщини, Росії, Німеччини, Росії, Франції, США. Найпоширенішими були австрійські гвинтівки Манліхер, німецькі карабіни Маузер, російські гвинтівки Мосіна. Скоростріли переважно російські і німецькі системи Максим, американські Гочкісі.

Як і в інших арміях того часу, головним і найчисельнішим родом військ стала піхота. Але на відміну від українського військового керівництва, у польській армії велику увагу надавалося розвитку кінноти. Ще восени 1918 р. генерал Т.Розвадовський розгорнув формування дивізії уланів. У квітні 1919 р. на галицький фронт перекинута 1-шу кінну бригаду полковника В.Беліни-Пражмовського. Вже тоді кінні частини армії нараховували 460 офіцерів, 8980 підофіцерів і солдат.

Навесні 1919 р. польська армія мала 12 гарматних полків польової (легкої) артилерії, які носили номери своїх дивізій. Кожний полк включав три дивізіони трьохбатарейного складу. В батареї було 4 гармати. Таким чином полк мав 36 гармат. Крім того було 4 полки важкої і 3 – гірської артилерії.

У квітні–травні 1919 р. з Франції прибув полк легких танків фірми Рено числом 114 бойових машин (Рено М17 FT). Вони важили 20 т і рухалися зі швидкістю 7,5 км/год. 66 танків мали на озброєнні 37-мм гармату, решта – скоростріли системи Гочкіс (США).

Завдяки морально-політичній і військовій підтримці Франції і США взимку 1919 р. польська армія утримувала на Галицькому фронті 60 бойових літаків. Вони базувалися: у Перемишлі (Гуречко) – 2-га авіагрупа (1, 5, 9-та ескадри), у Львові (Левандівка) – 3-тя авіагрупа (6 і 7-ма польські та 59-та французька ескадри), 4-та авіагрупа (2 і 3-тя ескадри) з травня 1919 р. перебазувалась у Володимир–Волинський.



Крім того, до Любліна прибула з Франції 39-та ескадра розвідувальних літаків, яка здійснювала рейди в район Сокаля, Кристинополя, Белза, Жовкви, Красного, Тернополя<sup>188</sup>. У складі польської авіації на українському фронті діяла також авіаескадра ім. Т.Костюшка, що була укомплектована американськими летунами-добровольцями.

До складу сухопутних військ входили 10 дивізіонів панцерних автомашин американських та французьких ("Берль") фірм і 24 бронепотягів<sup>189</sup>.

Головні сили польської армії протягом збройної боротьби 1918–1919 рр. знаходилися на Сході. Про це яскраво свідчать підрахунки бойового складу польського історика В.Гуперта (таблиця 11)<sup>190</sup>.

Бойовий стан військ забезпечувала непогано налаштована система медично-фармацевтичного забезпечення частин, діяльність прифронтових шпиталів<sup>191</sup>.

Тогочасні військові історики і спеціалісти відзначали, насамперед високі вишкіл та морально-бойові якості, рівень національної свідомості особового складу польської армії, її солдат, підфіцерів і офіцерів. Колишній командувач радянського Західного фронту М.Тухачевський, якому вдалося дійти до Варшави, але зазнати гіркоту поразки, невдовзі зазначить про польську армію: "Управління військами у противника відмінне, тактична підготовка також добра., високий рівень командного складу"<sup>192</sup>.

Таким чином, Галицькій армії довелося обстоювати незалежність ЗУНР у боротьбі з добре організованим супротивником, і тому, незважаючи на воєнну поразку, її дев'ятимісячне протистояння слід вважати дійсно морально-політичним подвигом українства.

<sup>1</sup> ЦДІА України у Львові. – Ф.581, оп.1, спр.99, арк.1-12; спр.117, арк.1-3.

<sup>2</sup> Діло. – 1918. – № 253. – 6 листоп.

<sup>3</sup> Лозинський М. Галичина в рр. 1918-1920. – С.204; Тищик Б.Й., Вівчаренко О.А. Західно-Українська Народна Республіка. – С.49.

<sup>4</sup> Микитюк Д. Організаційна структура Української Галицької Армії // Українська Галицька Армія. Т.1. – С.74.

<sup>5</sup> Klimecki M. Polsko-ukraińska wojna... – S. 59; Wrzosek M. Wojsko Polskie... – S. 286.

<sup>6</sup> Вісник ДСВС ЗУНР. – 1918. – 1 груд. – Ч.1.

<sup>7</sup> Шанковський Л. Українська армія в боротьбі за державність. – С.85–105.

<sup>8</sup> Див.: Макачук С. Етносоціальное развитие... – С.57–62.

<sup>9</sup> Литвин М., Науменко К. Історія ЗУНР. – С.201.

<sup>10</sup> AAN. Kolekcja opracowań i odpisów dokumentów.. Sygn.33. – К.24–25.

<sup>11</sup> Лозинський М. Галичина в рр. 1918–1920. – С.65–66.

<sup>12</sup> Мірчук П. Перший листопад. – Торонто, 1958. – С.48.

<sup>13</sup> Вісник ДСВС ЗУНР. – 1918. – 1 груд. – Ч.1.

<sup>14</sup> Українська Галицька Армія. Т.1. – С. 67–68.

<sup>15</sup> Українська Галицька Армія. Т.2. – С. 261–266.

<sup>16</sup> Вісник Державного Секретаріату Військових Справ. – Станіславів, 1919. – Ч.5. – 31 січня; Ч. 8 – 1 березня; Ч.12 – 30 квітня та ін.

<sup>17</sup> Тищик Б.Й., Вівчаренко О.А. Західно-Українська Народна Республіка. – С. 52.

<sup>18</sup> Українська Галицька Армія. Т.2. – С. 309; Вісник ДСВС. – Вип. 5. – 1919. – 31 січня

<sup>19</sup> Субтельний О. Україна. Історія. – К., 1991. – С.323.

<sup>20</sup> Стахів М. Західна Україна та політика Польщі, Росії і Заходу (1772–1918). – Скрентон, 1958. – С. 20–35.

<sup>21</sup> AAN. Kolekcja opracowań i odpisów dokumentów. Sygn. 38. – К.7.

<sup>22</sup> Якимович Б. Німці в Українській Галицькій Армії // Німецькі колонії Галичини. – Львів, 1996. – С. 173–180.

<sup>23</sup> Andrusiewicz A. Przemysł w latach 1918–1919 // Rocznik Przemyski. – Nr. 19–20. – Przemysł, 1978. – S.213–248.

<sup>24</sup> Детальніше див.: Павлюк О. Дипломатія злуки. До питання про об'єднання УНР і ЗУНР // Всесвіт. – 1992. – № 1–2. – С. 176–178; Його ж. ЗУНР і політика Угорщина // Україна в минулому. Вип. 3. – С. 32–35.

<sup>25</sup> Про військову пресу ЗУНР детальніше див.: Крупський І. В. Національно-патриотична журналістика України (Друга половина XIX – перша чверть XX ст.). – Львів, 1995. – С. 160–178; Федоришин П. Преса і українська державність (1917–1920 рр.) – Тернопіль, 1996. – С. 127–157.

<sup>26</sup> Бемко В. Державний Секретаріат Військових Справ // Українська Галицька Армія. Т.1. – С.64–65.

<sup>27</sup> Ярославин С. Визвольна боротьба на західно-українських землях у 1918-23 рр. – С. 114.

<sup>28</sup> Заклинський М. Дмитро Вітовський. – С.89.

<sup>29</sup> Ярославин С. Визвольна боротьба на західно-українських землях у 1918-23 рр. – С. 114.

<sup>30</sup> Жовківщина. Історичний нарис. Т.1. – Жовква; Львів; Балтимор, 1994. – С.94–95.

<sup>31</sup> Україна. – 1918. – 4 листоп.

<sup>32</sup> Українська Галицька Армія. Т.4. – С.254–259.

<sup>33</sup> Українська Галицька Армія. Т.3. – С.137–141.

<sup>34</sup> Борці за воз'єднання. – Львів, 1989. – С. 90.

<sup>35</sup> Arhiwum Państwowe w Przemyślu. Zesp. 140. Polska Rada Narodowa w Przemyślu. Sygn. 26. – К. 10.

<sup>36</sup> Кох Г. Військовий провід УГА // Українська Галицька Армія. Т.1. – С.129–131.

<sup>37</sup> Колянчук О., Литвин М., Науменко К. Генералітет українських визвольних змагань. – С.36–37.

<sup>37a</sup> Сідак В.С. Національні спецслужби в період Української революції 1917–1921 рр. (Невідомі сторінки історії). – Київ, 1998. – С.187; Вислоцький І. Розвідча служба // Українська Галицька Армія. Т.1. – С.356.

<sup>38</sup> Українська Галицька Армія. Т.1. – С.281.

<sup>39</sup> Літопис Червоної Калини. – 1930. – Ч.6. – С.7–10; Лебедович І. Полеві духовники УГА. – С.31–302.

<sup>40</sup> Крезуб А. Нарис історії українсько-польської війни. – С.92–95.

<sup>41</sup> Субтельний О. Україна. Історія. – Київ, 1991. – С.323.

<sup>42</sup> Ярославин С. Вказана праця. – С.146.

<sup>43</sup> Крезуб А. Нарис історії українсько-польської війни. – С. 47–50; Biblioteka Narodowa. Od. renk. Mf. Wspomnienia, artykuly ankety, korespondencja, notaty. Миджина М. Спомини від українсько-польської війни від 1 XI 1918 до 28 IV 1920. – С. 88–113.

<sup>44</sup> Lytwyn M. Polsko-ukraiński sojusz antybolszewicki 1920 r. – geneza, nadzieje i realia / Lit huania. – 1996. – Nr. 1. – S.38–46.

<sup>45</sup> Колянчук О., Литвин М., Науменко К. Генералітет... – С. 83–84; ЦДАВОУ. – Ф.1078, оп.2, спр.170, арк.99.

- <sup>46</sup> Микитюк Д. Організаційна структура Української Галицької Армії // Українська Галицька Армія. Т.1. – С.77.
- <sup>47</sup> Литвин М., Науменко К. Історія галицького стрілецтва. – С.132; Шашкевичіана. Вип. 1–2. – Львів, 1996. – С.192–200.
- <sup>48</sup> Жовківщина. Т.1. – С. 112; Колянчук М., Литвин М., Науменко К. Генералітет... – С. 146–147;
- <sup>49</sup> Колянчук О., Литвин М., Науменко К. Генералітет... – С.177–178.
- <sup>50</sup> Станимир О. Моя участь у визвольних змаганнях. – С.5–6.
- <sup>51</sup> Колянчук О., Литвин М., Науменко К. Генералітет... – С.267.
- <sup>52</sup> Кравс А. Зав'язок і бої групи "Хирів" // Українська Галицька Армія. Т.ІІ. – С.51–53.
- <sup>53</sup> Літопис Червоної Калини. – 1932. – Ч.7–8. – С.2–3; Історичний календар-альманах "Червоної Калини" на 1938 р. – Львів, 1937. – С. 149; Сміян П. Великий Жовтень і Закарпаття (1917–1919). – Львів, 1970. – С. 56–59; Масляник О. Гуцульська республіка і повернення із забуття // За Вільну Україну. – 1991. – 31 січ.
- <sup>54</sup> Карпинець І. Історія 8-ї Самбірської бригади // Літопис Червоної Калини. – 1932. – Ч.Х. – С.20; Кузьма О. Листопадові дні. – Львів, 1931. – С.393; S. Rutkowski. Geneza i przebieg odsieczy Lwowa. – "Bellona". t XXII, – Lipiec, 1929. – S. 43.
- <sup>55</sup> <sup>56</sup> Микитюк Д. Організаційна структура Української Галицької Армії // Українська Галицька Армія. Т.1. – С.83.
- <sup>57</sup> Легар А. Звідомлення про мілітарне становище у Східній Галичині // Українська Галицька Армія. Т.2. – С.115.
- <sup>58</sup> Крезуб А. Нарис історії українсько-польської війни. – С.74–75.
- <sup>59</sup> ЦДІА України у Львові. – Ф. 581, оп.1, спр.205, арк.13; Колянчук О., Литвин М., Науменко К. Генералітет українських визвольних змагань. – С.177–178; Вісті комбатанта. – 1991. – № 1. – С.3–4.
- <sup>60</sup> Німецькі колонії Галичини. – С.176.
- <sup>61</sup> Максимчук І. Кожухів. – С.71; Колянчук О., Литвин М., Науменко К. Генералітет українських визвольних змагань. – С.192–193.
- <sup>62</sup> Українська Галицька Армія. Т.2. – С.360.
- <sup>63</sup> Крезуб А. Нарис історії українсько-польської війни. – С.74–75.
- <sup>64</sup> Шашкевичіана. Вип.1–2. – Львів, 1996. – С.195–200.
- <sup>65</sup> Енциклопедія українознавства. Т.1. – Львів., 1993. – С.394; Українська Галицька армія. Т.1. – С.95; Книш. ЗУНРО. – С.103.
- <sup>66</sup> Шашкевичіана. Т.1. – С.111.
- <sup>67</sup> Колянчук О., Литвин М., Науменко К. Генералітет українських визвольних змагань. – С.146–147; Жовківщина. Т.1. – С.104.
- <sup>68</sup> Детальніше див.: Галан В. Батерія смерти. – Джерзі Ситі, 1968.
- <sup>69</sup> Детальніше див.: Генерал Мирон Тарнавський. Спомини. – Львів, 1992; Якимович Б. Генерал Мирон Тарнавський: життя і чин. – Львів, 1997; Науменко К. Мирон Тарнавський // Армія України. – 1993. – 24 серп.
- <sup>70</sup> Див.: Паліїв Д. Листопадова революція. – Львів, 1928; Кедрин І. Життя. Події. Люди. – Нью-Йорк, 1976. – С.103.
- <sup>71</sup> Шухевич С. Полковник УГА Альфред Шаманек // Літопис Червоної Калини. – 1930. – Ч.6. – С.3–5; Кох Г. Альфред Шаманек // Український скиталець (Йозефів). – 1922. – Ч.14.
- <sup>72</sup> Дальшу долю див.: Косик В. Україна і Німеччина у Другій світовій війні. – Париж; Нью-Йорк; Львів, 1993. – С.114.; Кох Г. Договір з Денкіном. – Львів, 1935.
- <sup>73</sup> ЦДАГОУ. – Ф.39, оп.1, спр.213, арк.5.

- <sup>74</sup> Борці за возз'єднання. – С.19.
- <sup>75</sup> Детальніше див.: Борці за возз'єднання. – С.302; Рубльов О.С., Черченко Ю.А. Сталінщина і доля західноукраїнської інтелігенції. – С.166–168, 310.
- <sup>76</sup> Литвин М., Науменко К. Українські січові стрільці. – С.23; Бучач і Бучаччина: Історико-мемуарний збірник. – Нью-Йорк; Лондон; Париж; Сідней; Торонто, 1972. – С.377–378.
- <sup>77</sup> Боротьба за возз'єднання. – С.167.
- <sup>78</sup> Українська журналістика в іменах. Вип.1. – Львів, 1994. – С.115.
- <sup>79</sup> Детальніше див.: Российский центр хранения и исследования документов новейшей истории (РЦХИДНИ). – Ф.17, спр.1, арк.26; спр.8, арк.3; спр.9, арк.7; Литвин М., Науменко К. Історія ЗУНР. – С.310.
- <sup>80</sup> Детальніше див.: Дашкевич Р. Артилерія Січових Стрільців в боротьбі за Золоті Київські ворота // Україна. – Київ, 1994; Дурбак І. Генерал-хорунжий д-р Роман Дашкевич // Дрогобиччина – земля Івана Франка. – Нью-Йорк-Париж-Сідней-Торонто, 1973. – С.677–678; Дашкевич Р., Ничка Г. Товариство "Повітова Січ" у Львові // Ой там на горі "Січ" іде. – Едмонтон, 1965. – С.247–248.
- Ним, як керівником "Лугу" у міжвоєнний період активно цікавилася й радянська розвідка (Архів Міністерства закордонних справ Російської Федерації. – Ф.341, оп.6, спр.9, арк.130 (Інформація К.Науменка).
- <sup>81</sup> Початки УВО в Галичині // Срібна сурма. Вип.2. – Торонто, 1964. – С.25–62.
- <sup>82</sup> ЦДАВОУ. – Ф.4434, оп.1, спр.60, арк.39.
- <sup>83</sup> Українська Галицька Армія. Т.3. – С.223; Див. також: Історія споживчої кооперації України. – Львів, 1996.
- <sup>84</sup> Борці за возз'єднання. – С.118–119.
- <sup>85</sup> Галан В. Батерія смерти. – С.38–40.
- <sup>86</sup> Просвіта (Львів). – Вип.12. – 1990. – С.4–5; Рубльов О.С., Черченко Ю.А. Сталінщина й доля західноукраїнської інтелігенції. – С.99, 101, 103, 119, 184–186, 287, 294.
- <sup>87</sup> Колянчук О., Литвин М., Науменко К. Генералітет українських визвольних змагань. – С.136–137.
- <sup>88</sup> Детальніше див.: Якимович Б. Німці в Українській Галицькій армії. – С.177.
- <sup>89</sup> Літопис Червоної Калини. – 1931. – № 9. – С.5.
- <sup>90</sup> Українська Галицька Армія. Т.1. – С.79–81.
- <sup>91</sup> Літопис Червоної Калини. – 1937. – Ч. 7. – С.9.
- <sup>92</sup> Ярослав Пастернак згодом став членом НТШ, автором знаменитої монографії "Археологія України" (Торонто, 1961. – 790 с.).
- <sup>93</sup> Срібна Сурма. 36. 1. – С.96–123.
- <sup>94</sup> Згодом був учасником Другого Зимового походу Армії УНР, потрапив під Базаром у полон і за наказом Г.Коговського був розстріляний разом із 359 бойовими побратимами. Див.: Базар. Каліш, 1930 (прізвище № 12); Сушко Р. Базар: могила 359 героїв // Історичний календар-альманах Червоної Калини. – 1930. – С.104–127.
- <sup>95-96</sup> Український скиталець (Йозефів). – 1922. – № 17. – С.10; Свобода (Джерзі Ситі). – 1955. – 24 березня.
- <sup>97</sup> Якимович Б. Німці в Українській Галицькій Армії. – С.174.
- <sup>98</sup> Дочка покійного – Наталія Опарівська – згодом стала дружиною провідника ОУН Степана Бандери (Українська Галицька Армія. Т.4. – С.286).
- <sup>99-100</sup> Українська Галицька Армія. Т.4. – С.10.

- <sup>101</sup> Шанковський Л. Піхота УГА // Українська Галицька Армія. Т.1. – С.145.
- <sup>102</sup> Укладено за матеріалами п'ятитомника "Українська Галицька Армія".
- <sup>103</sup> Військово-стратегічні теорії В.Льбовича згодом вивчалися у військових академіях США.
- <sup>104</sup> Жук А.Б. Револьвери и пистолеты. – Москва, 1993. – С.30, 146, 147, 148; Пастухов И.П., Плотников С.Е. Рассказы о стрелковом оружии. – Москва, 1983. – С.140–141; Українська Галицька Армія. Т.1. – С.82–85
- <sup>105</sup> А.Б. Винтовки и автоматы. – Москва, 1988. – С.54–56.
- <sup>106</sup> Пастухов И.П., Плотников С.Е. Рассказы о стрелковом оружии. – С.146–148; Українська Галицька армія. Т.1. – С. 82–85; Шанковський Л. Українська армія в боротьбі... – С.38–40.
- <sup>107</sup> Про традиції польської розвідки часів Першої світової війни детальніше див.: Ponge Max. Dwanaście lat służby wywiadowczej. – Warszawa, 1992. – S.293.
- <sup>108</sup> Шанковський Л. Піхота Української Галицької Армії // Українська Галицька Армія. Т.1. – С.172.
- <sup>109</sup> Федорів П. Старшинська школа в Коломиї // Українська Галицька Армія. Т.3. – С.146–147; Кульчицький С. Старшинські школи ГА // Українська Галицька Армія. Т.4. – С.260–261; Гевко Д. Великдень у Старшинській школі // Над Прутом у лузі. Збірник. – Торонто, 1961. – С.137–140.
- <sup>110</sup> Кульчицький С. Старшинські школи ГА // Українська Галицька Армія. Т.4. – С.254–257; Хроновий М. Один курінь (Спогади) // Вісті (Мюнхен). – 1968. – Червень. – № 106, 107, 108.
- <sup>111</sup> Островерха Михайло. УСС поза своєю формацією // За волю України. – Нью-Йорк, 1967. – С.246–247; Його ж. Блиски і темрява. – Нью-Йорк, 1966. – С.24–32; Українська Галицька Армія. Т.4. – С.262–264.
- <sup>112</sup> 19 липня 1919 р. школу передислоковано до с. Гута Чугурська Ново-Улицького повіту (Див.: Ярбій В. Останні дні Старшинської школи піхоти УГА // Літопис Червоної Калини. – 1931. – Ч.3. – С.16; Микитюк Д. Старшинська Школа Піхоти в Гуті Чугурській / Українська Галицька Армія. Т.1. – С.368).
- <sup>113</sup> Див.: Українська Галицька Армія. Т.2. – С.362.
- <sup>114</sup> Мацькевич С. Артилерія Української Галицької Армії // Українська Галицька Армія. Т.1. – С.178–179.
- <sup>115</sup> Там само; Шанковський Л. Українська армія в боротьбі за державність. – С.46–47.
- <sup>116</sup> Бог війни. Сборник материалов. – Москва, 1979. – С.15.; Шанковський Л. Українська армія у боротьбі за державність. – С.47.
- <sup>117</sup> Старшинські школи артилерії ГА // Українська Галицька Армія. Т.14 – С.267–270; Мацьків Т. З-над Дністра на канадській прерії: Мій життєвий шлях. – Едмонтон, 1963. – С.66–73.
- <sup>118</sup> Ярославин С. Визвольна боротьба на західноукраїнських землях у 1918–1923 рр. – С.152; Вісті команданта. – 1989. – № 3. – С.7–9.
- <sup>119</sup> Срібна сурма. Спогади й матеріали до діяння УВО. 362. – Торонто, 1964. – С.62; Книш З. ЗУНРО. – Торонто, 1974. – С.241–242.
- <sup>120</sup> Вістник Державного Секретаріату Військових Справ. Ч.2. – Тернопіль, 1918. – 14 груд.
- <sup>121</sup> Науменко К. Согник Петро Франко // Армія України. – 1993. – 4 трав.
- <sup>122</sup> Франко П. Летунський відділ УГА // Літопис Червоної Калини. – 1937. – Ч.Х. – С.7.
- <sup>123</sup> Лемківський І. Летунство УГА // Літопис Червоної Калини. – 1938. – Ч.ХІ. – С.7–10; Ч.ХІІ. – С.15–17; СВА. WBH XI 32. – К.11–16.
- <sup>124</sup> Бендык В. В небе Восточной Галиции. – С.30–37.

- <sup>125</sup> Фостаковський І. Летунство // Українська Галицька Армія. Т.1. – С.227.
- <sup>126</sup> Якимович Б. Збройні сили України. – С.121.
- <sup>127</sup> Kopański T. Lotnictwo polskie w kampanii polsko-ukraińskiej 1918–1919. – S.139–151; Tarkowski K. Polskie lotnictwo wojskowe w 1918 r. – S.37–46.
- <sup>128</sup> Карпинець І. Панцирний поїзд. Ч.2. // Дзвін. – 19914. – № 6. – С.132–136; Гранків П.Е., Лазечко П.В., Сьомочкін І.В., Шрамко Г.І. Львівська залізниця. Історія і сучасність. – Львів, 1996. – С.81.
- <sup>129</sup> Білинський Р. Служба зв'язку // Українська Галицька Армія. Т.1. – С.249–256.
- <sup>130</sup> Шанковський Л. Звідомний полк та його командант // Українська Галицька Армія. Т.3. – С.155.
- <sup>131</sup> Biblioteka Narodowa. Od. ręk. NTS. MF. Wspomnienia, artykuł, ankety, korespondencja, notaty.
- <sup>132</sup> Maszceński T. Oficerowie farmacji w czasie inwazji ukraińskiej w Przemyślu 1918 r. – Warszawa, 1936. – S.3–6.
- <sup>133</sup> Велигорський І. Організація військового шпиталю в Городенці // Літопис Червоної Калини. – 1938. – Ч.4. – С.11–12.
- <sup>134</sup> Рудницька М. Львівське жіноцтво під час Листопадового перевороту // Український прапор. – 1919. – 1 листоп.; Щуровський В. Лікарі і медики у визвольній війні // Лікарський Вісник. – Львів. – 1935.
- <sup>135</sup> Щуровський В. Медична і санітарна служба // Українська Галицька Армія. Т.1. – С.280.
- <sup>136</sup> Державний архів Вінницької області. – Ф.23, 67, оп.1, спр.17, арк.41; Ф.2625, оп.2, спр.109. Денник НКГА. – С.101–102; Левицький О. Галицька Армія на Великій Україні. – С.95.
- <sup>137</sup> Жовківщина. Т.1. – С.301; Т.2. – С.258, 267.
- <sup>138</sup> Буцманюк Ю. Залізнодорожна Військова Управа (ЗВУ) // Українська Галицька Армія. Т.1. – С.299–300.
- <sup>139</sup> AAN. Ambasada RP w Paryżu. Sygn.85. – К.117, 120.
- <sup>140</sup> Шанковський Л. Українська армія... – С.57.
- <sup>141</sup> Вістник Державного Секретаріату військових справ. Ч.1. – Тернопіль, 1918. – 14 груд.
- <sup>142</sup> Максим'юк І. До історії судівництва при Українській Галицькій Армії // Українська Галицька Армія. Т.3. – С.137–139.
- <sup>143</sup> Вістник Державного Секретаріату військових справ. Ч.6. – Станіславів, 1919. – 15 лют.
- <sup>144</sup> Тицик Б., Вівчаренко О. Вказана праця. – С.47.
- <sup>145</sup> Вістник ДСВС. Ч.6. – 1919. – 15 лют. – С.6–7; Ч.7. – 1919. – 15 март.
- <sup>146</sup> Лебедович І. Полеві духовники УГА. – С.31–302.
- <sup>147</sup> Колянчук О., Литвин М., Науменко К. Генералітет українських визвольних змагань. – С.179–180.
- <sup>148</sup> Вістник ДСВС. Ч.11. – 1919. – 30 квіт.
- <sup>149</sup> Верига В. Там, де Дністер круто в'ється. – Львів, 1992. – С.145–149.
- <sup>150</sup> Українська Галицька Армія. Т.5. – С.128.
- <sup>151</sup> Крупський І.В. Національно-патріотична журналістика України. – С.160–179.
- <sup>152</sup> Шанковський Л. Організація УГА в світлі Наказів НКГА з червня–липня 1919 р. // Українська Галицька Армія. Т.2. – С.270.
- <sup>153</sup> Греков О. Доповнення до брошури "Чортківська офензива" // Вісті. – 1957. – Листопа. – № 7–10. – С.78–81; Рогатинський І. Чортківська офензива // Календар Червоної Калини на 1921 рік (Львів). – С.58–64; Яворівський Є. Чортківська офензива і відворот в освітленні Начальної Команди. Денник Начальної Команди УГА // Літопис Червоної Калини. – 1935. – Ч.12. – С.4–8.

- <sup>154</sup> Колянчук О., Литвин М., Науменко К. Генералітет українських визвольних змагань. – С.161-162; Какурин Н. Как сражалась революция. – Москва, 1990. – С.45.
- <sup>155</sup> Українська Галицька Армія. Т.2. – С.363.
- <sup>156</sup> Славута Г. До історії 18-ї Тернопільської Бригади // Українська Галицька Армія. Т.3. – С.87-94.
- <sup>157</sup> Д.М. Жидівський курінь // Українська Галицька Армія. Т.1. – С.256-258.
- <sup>158</sup> Наказ командувачи УГА № 16 від 16.06.1919 // Українська Галицька Армія. Т.2. – С.273.
- <sup>159</sup> Капустянський М. Похід Української Армії на Київ–Одесу в 1919 р. – Кн.2. Ч.ІІІ. – Мюнхен, 1946. – С.26.
- <sup>160</sup> Snopko Jan. Stałe drużyny Sokole (1912–1914) // Studia i Materiały do Historii Wojskowości. Tom XXXVI. 1994 – S.97–135; Polskie tradycje wojskowe. Т.3. Warszawa, 1995. – S.302–345; Klimecki M. Organizacja i działania oddziałów strzeleckich (lipiec–sierpień 1914) // Studia i materiały do historii wojskowości. Т.XXV. Wrocław, 1988. – S.242–263.
- <sup>161</sup> Kryśka-Karski T., Żurakowski S. Generałowie Polski Niepodległej. – S.19.
- <sup>162</sup> Ibidem. – S.26.
- <sup>163</sup> Детальніше див.: Haller J. Pamiętniki: Z wyborem dokumentow i zdjęć. – Londyn, 1964.
- <sup>164</sup> Engler J., Nowik G. Józef Piłsudski. – S.7–258; Arski S., Chudek J. Galicyjska działalność wojskowa Piłsudskiego. 1906-1914. Dokumenty. – Warszawa, 1967. – S. 658–660..
- <sup>165</sup> Klimecki M., Klimczak W. Legiony Polskie. – S.36–37.
- <sup>166</sup> Klimecki M. Polskie formacje zbrojne w I wojnie światowej. – Warszawa, 1994. – S.17.
- <sup>167</sup> Polskie tradycje wojskowe. Tom 3. – S. 322; Zuziak J. Marian Kukiel w Legionach Polskich // Studia i materiały do historii wojskowości. Tom XXXVI. 1994. – S.204–206.
- <sup>168</sup> Piłsudski J. The Memories of a Polish Revolutionary and Soldier. – London, 1931. – P. 349–353.
- <sup>169</sup> Klimecki M. Geneza wojny polsko-ukraińskiej 1918–1919 // Studia i materiały do historii wojskowości. Т. XXXVI. – Warszawa, 1994. – S.161.
- <sup>170</sup> Polskie tradycje wojskowe. Tom 3. – S.328.
- <sup>171</sup> Какурин Н.Е., Меликов В.А. Война с белополяками 1920. – Москва, 1925. – С.41.
- <sup>172</sup> Klimecki M. Polskie formacje. – S.29.
- <sup>173</sup> Paliński M. The Ukrainian. Polish Defensive Alliance, 1919–1921. – P. 39–41.
- <sup>174</sup> Sierociński J. Armja Polska we Francji: Dzieje wojsk Generała Hallera na obczyźnie. – Warszawa, 1929. – S. 125–135. Polskie tradycje wojskowe. Tom 3. – S. 339–340.
- <sup>175</sup> Historia Polski. Т.ІV. – Warszawa, 1984. – S.202–203.
- <sup>176</sup> Kawalec T. Historia Dywizji Strzelców Generata Żeligowskiego w zarysie. – Wilnius, 1921. – S. 11–40.
- <sup>177</sup> Polskie tradycje wojskowe. Tom 3. – 340.
- <sup>178</sup> Historia Polski. Tom IV. – S.199.
- <sup>179</sup> Biblioteka Jagiellońska. Oddział starych druków i książek rzadkich. Lwów, Listopad 1918. – К. 7; Polskie tradycje wojskowe. Tom 3. – S.347.
- <sup>180</sup> Оригінали наказів Б. Роя у листопаді–грудні 1918 р. див.: ДАЛО. – Ф. 257, спр. 2, спр. 251, 271.
- <sup>181</sup> Klimecki M. Polsko-ukraińska wojna o Lwów... – S.157.
- <sup>182</sup> Там само.
- <sup>183</sup> Polskie tradycje wojskowe. Tom 3. – S.353.
- <sup>184</sup> Historia Polski. Tom IV. – S. 200.
- <sup>185</sup> Какурин Н.Е., Меликов В.А. Война с белополяками 1920. – С.44.
- <sup>186</sup> Там само. – С.42.

<sup>187</sup> AAN. Kolekcja opracowań i odpisów dokumentów. Sygn. 33. – К. 37.

<sup>188</sup> Kopański J. Eskadra wywiadowcza 1919–1920. – Warszawa, 1994. – S.11; Tarkowski K. Polskie lotnictwo wojskowe w 1918 r. // Wojskowy Przegląd Historyczny. – 1991. – Nr. 2. – S.37–46.

<sup>189</sup> Cieplewicz M. Bronie techniczne Wojska Polskiego w latach 1921–1926 // Studja i materiały do historii wojskowości. Т. XXXIV. – Warszawa., 1991. – S.192.

<sup>190</sup> Hupert W. Zajęcie Małopolski Wschodniej i wojna w roku 1919. – Lwów; Warszawa, 1928. – S.12–14.

<sup>191</sup> Moszczeński T. Oficerowie farmacji w czasie inwazji Ukraińskiej w Przemyślu 1918 r. – Warszawa, 1936. – S.3–6.

<sup>192</sup> Какурин Н.Е., Меликов В.А. Война с белополяками 1920. – С.45.

## ДРУГИЙ ЕТАП ВІЙНИ: УТВОРЕННЯ І СТАБІЛІЗАЦІЯ ПОЛЬСЬКО- УКРАЇНСЬКОГО ФРОНТУ

(22 ЛИСТОПАДА 1918 – 17 ЛЮТОГО 1919 РР.)

### 5.1. ФОРМУВАННЯ ФРОНТУ

Оволодівши залізницею Перемишль–Львів а це вирішило долю галицької столиці (згадаємо рейд групи "Одсєч" до Львова 19-20 листопада), – супротивник зосередив головні військові сили на стратегічних флангах українсько-польського фронту – Раві-Руській і Хиріві, великих комунікаційних вузлах Східної Галичини. Тому боротьба за шляхи сполучення стала постійним і важливим компонентом та характерною ознакою акцій протягом перших місяців війни, коли ще не було остаточно визначено фронт, а бойові дії ведено окремими групами військ, що їх спонтанно створювали обидві сторони.

Справді, саме з Рави-Руської розходилися залізничні і мощені шляхи на Угнів–Белз–Кристинопіль–Сокаль і на Жовкву–Куликів–Львів та Немирів–Яворів–Львів, що пронизували північні терени ЗУНР. А Хирів став не тільки вузлом залізничних шляхів на Самбір–Рудки–Львів, Дрогобич–Стрий та Старий Самбір–Турку–чеський кордон, але також воротами Дрогобицько-Бориславського нафтового басейну, який відіграв найпершу роль в економіці молодого українського держави і до якого здавна приглядався французький та англійський капітал. Як вже зазначалося, протягом листопада всі військові заходи Польща скерувала на Львів. А тільки-но місто було здобуто – супротивник одразу ж, у третій декаді місяця, активізував бойові дії в районі Рави-Руської та Хирова.

Хибним було б твердження, що провід українського війська, зокрема НКГА, надавав замало значення втриманню у своїх руках цих стратегічно важливих пунктів фронту. Проте на першому етапі війни вся його увага була прикута до головних завдань – втримати, а після втрати – визволити Львів. Тому треба віддати належне тим старшинам, насамперед підполковникові А.Кравсу, які обстоювали думку, що стратегічна доконечність диктувала спершу підпорядкувати Хирів і Перемишль, щоб відрізати польські частини Львова від допомоги, і міцно тримати Раву-Руську. "УГА повинна була складати чотири групи, а саме Рава-Руська, Львів, Перемишль і Хирів, – вважав А.Кравс. – Перемишльська група мусіла б бути найсильнішою. Хирів мусів би за всяку ціну бути

розбудованим як твердиня; це була б точка, довкруги якої концентрувався б цілий український фронт"<sup>1</sup>.

Державні і військові структури, у перших днях існування уряду ЗУНР, за складних умов війни нерідко цілком самотійно вирішували мобілізаційні завдання й самотужки організували опір супротивникові. Завдяки їх діям на північному і південному крилах фронту вдалося зупинити просування польських військових частин і досягти стабілізації лінії фронту від Белза до Турки. Водночас – внаслідок зазначених несприятливих зовнішніх обставин, а подекуди через бездіяльність на місцях – за перші дні листопада було втрачено західні повіти ЗУНР, зокрема Перемишль, Ярослав, Чесанів, Любачів, Томашів. Щоправда, на півночі краю: в Сокалі, Раві-Руській, Яворові, Жовкві – ситуація склалася інакше.

Характерною для тих днів була діяльність українських органів у Жовкві. 6 листопада 1918 р. до міста на посаду команданта повітової Військової Команди прибув сотник Іван Коссак. Це був досвідчений старшина УСС, брат командувача українського війська у Львові полковника Коссака. "Син дрогобицького коваля, з талановитої, багатообдарованої сім'ї, він (Іван Коссак. – М.Л.) пройшов вищу школу в Львівському університеті в 1900-х роках і намірявся присвятитися спеціально педагогії: призначався до університетської катедри педагогіки, відбув для цього заграничні подорожі, але звісні обставини галицького життя скоро розвіяли ці плани, – писав Грушевський у некролозі 1927 р. – З початком війни він кинувся до організації Січових Стрільців і став на чолі їх перших контингентів. Коли за австро-російською війною прийшла українсько-польська боротьба за Галичину, небіжчик став у перших рядах нової компанії. На нього спало тяжке завдання відстоювати північний фронт, його праве крило, на північний схід від Львова. При обороні Жовкви він був ранений в живіт..."<sup>2</sup>

Енергійний командант за якихось два тижні сформував, озброїв і відіслав на фронт кілька стрілецьких сотень, з того чотири – на загрозову ділянку до Рави-Руської у групу поручника Володимира Секунди. Сотню найкращих бійців чисельністю 150 вояків 12 листопада відряджено у Львів, де точилися кровопролитні вуличні бої. Командант уміло використав ситуацію для озброєння своїх підрозділів. Тими днями з Волині через Жовківщину на Раву-Руську проходили ешелони, які перевозили військові частини австрійської та німецької армій, що поверталися з фронту додому. І.Коссак віддав наказ вилучити в них зброю. У виконанні цієї операції добре показав себе загін української міліції з Пристані під командуванням М.Пирога та І.Мухи, який вилучив найбільше зброї та амуніції і передав усе на військові склади Галицької армії у Великих Мостах.

10 листопада повітовий комісар М.Король оголосив мобілізацію чоловіків 1882–1901 р.р. Розпорядження зобов'язувало всі органи місцевого самоврядування Жовківщини протягом тижня здійснити реєстрацію; а 19–22 листопада поборові комісії Жовкви, Куликова і Великих Мостів мали виконати огляд мобілізованих<sup>3</sup>.

Населення повіту жваво відгукнулось на мобілізацію. Достроково й організовано прибуло багато добровольців, зокрема з Волі Висоцької, Деревні, Куляви, Любелі, Туринки, Пристані, Жовтанців, Батягич, Замочка, Боянця, Глинська, Кунина, Мокротина, Сопошина, Зіболків, Волі Жовтанецької. Громадам цих сіл 28 листопада сотник І.Коссак оголосив від імені уряду Західно-Української Народної Республіки "повне признане і горячу подяку"<sup>4</sup>.

Певна річ, що за умов війни створення армії, її зміцнення і забезпечення поглинали найбільше зусиль у діяльності органів та установ Жовківщини. Водночас йшло інтенсивне державне будівництво. Вже 4 листопада повітовий часопис "Україна" опублікував звернення комісара М.Короля "До всіх мешканців Жовківського повіту", яке повідомляло про створення незалежної Української держави, Української Національної Ради як вищого представницького органу. Комісар закликав "всіх мешканців як міста Жовкви так і цілого повіту до заховання як найбільшого ладу, спокою і послуху". Він також попереджав, що винних у порушеннях громадського порядку, грабунках, насильстві і пияцтві суворо каратимуть. Тоді ж таки проголошено повну безпеку, рівність і недоторканість національних меншин – поляків, євреїв та німців. 28 листопада командант І.Коссак видав наказ, що передбачав за скоєння злочину: розстріл<sup>5</sup>.

На Жовківщині були досить численні польські, єврейські і німецькі громади. Тож українська влада активно залучала і їх до співпраці. Кілька поляків працювали в громадських закладах, очолювали, наприклад, податкову комісію. Поляки служили й у Галицькій армії. Один з них – родич командира польської дивізії на галицькому фронті, майбутнього прем'єра і військового міністра Польщі Владислава Сікорського – підстаршина підрозділу зв'язку 1-ї бригади УСС Лев Сікорський.

Під час війни у Жовківському, як і в інших повітах Галичини, всіма цивільними організаціями і справами, крім війська, суду, залізниці та установ зв'язку, керував призначений комісар Національної Ради М.Король. Дорадчим органом була повітова Національна Рада. Влада керувалася законами, чимало яких були австрійськими (адміністративні, правові тощо). Водночас на місці старих структур засновувано нові. Постановою уряду ЗУНР було створено Корпус державної жандармерії. Його очолив майор Лев Индишевський. До корпусу увійшли три військово-територіальні області: Львів, Тернопіль і Станіславів. З огляду на бої у Львові осідком управи обрали Жовкву. В місті діяла повітова Команда жандармерії, а в Куликові, Великих Мостах, Туринці та інших гмінах – станиці. Про їх бездоганну роботу свідчить відгук гостей у часописі "Україна": "Люде, які приїхали до Жовкви з Перемишля, Тернополя та Станіславіва, заявляють, що в Жовкві найбільший лад із всіх повітів, всіх дивує лад, спокій, порядок і карність"<sup>6</sup>.

22 листопада Галичиною облетіла трагічна звістка: українське військо залишило столицю ЗУНР. У близькому тилу столиці, Жовківщині сформувалася небезпечна 15-тисячна львівська група польського війська.

Того ж таки дня до Жовкви прибув полковник Маринювич. Він отримав завдання командувача галицької армії полковника Стефаніва створити у важливому стратегічному чотирикутнику Рава-Руська–Белз–Жовква–Яворів військову групу й організувати оборону цього району. Полковник, 57-річний вояк (понад 30 років служив у австрійській армії) вже перебував на пенсії. Та коли над молодою українською державою нависла смертельна загроза, став до лав її захисників й одразу ж отримав призначення військового коменданта міста (пізніше генерал-хорунжий, загинув від рук радянських партизанів 1944 р.). Досвідчений старшина допоміг сотникові Коссаку організувати мобілізацію, вишкіл військових підрозділів. З полковником прибули декілька старшин, які очолили щойно сформовані сотні. Серед них – четар Петро Гайворонський, брат відомого стрілецького композитора, поручника УСС Михайла Гайворонського. 24 листопада він очолив сотню, і його скерували на фронт під Львів у с.Яснисько. Невдовзі відбув на фронт із сформованою у місті стрілецькою сотнею четар Мирон Коновалець, уродженець Зашкова, брат полковника Євгена Коновальця. Мирон пройшов бойовий шлях у легіоні УСС, пізніше під командування брата – в Окремому корпусі Січових Стрільців. У міжвоєнний час активно діяв в УВО–ОУН, мешкав у Львові, згодом виїхав до Америки<sup>7</sup>.

Втрата Львова підштовхнула мобілізацію українців до УГА. "Дуже гарний примір дала громада Жовківського повіта, – зазначала "Україна" 25 листопада. – Зібралися всі мушкетери, навіть сиві старики, і пішли всі добровільно зголосилися до війська". 24 листопада сотник Коссак оголосив надзвичайний стан на терені повіту і комендантський час з 21<sup>00</sup> до 6<sup>00</sup> у Жовкві. Водночас усіх старшин і підстаршин колишньої австрійської армії зобов'язано протягом доби з'явитися до Військової команди у Жовкві<sup>8</sup>. Такі самі заходи здійснювано в більшості прифронтових повітів.

Генеральний штаб Війська Польського 23 грудня 1918 р. стурбовано інформував керівництво держави про супротивника: "Українці захопили владу у свої руки. Військова і гарнізонна служби сформовані по всій Галичині. Спільне населення йде до війська... Але бракує офіцерів, амуніції, застаріла зброя". Водночас генерали свідомо лякали Бельведер наявністю в Галицькій армії 80 тис. старшин і стрільців<sup>9</sup>, хоч це аж ніяк не узгоджувалося з дійсністю.

Тими-таки днями розгорталися нові польські формування на Галицькому фронті. 15 листопада Варшава створила командування "Схід". Його очолив 52-річний уродженець Калущини генерал Тадеуш Розвадовський (пізніше – генеральний інспектор польської армії, генерал броні, помер 1928 р., похований у Львові)<sup>10</sup>. Йому підлягали всі оперативні групи, котрі так само, як українські формування, виникали й діяли часто самостійно і мали назви місцевостей або своїх командирів. Вони налічували загалом близько 20 тис. вояків<sup>11</sup>.

Заходами генерала Розвадовського у Любліні було сформовано одну з перших бойових груп під орудою майора Вацлава Вечоркевича, до якої належали дві сотні добре вишколених та озброєних легіоністів-

фронтовиків, ескадрон уланів (60 шабель), 6 важких скорострільів, дві гармати та кінний обоз із 16 возів. Підрозділи були добре забезпечені набоями – по 200 на кріс – і мали 400 гарматців. Групу скерували на Раву-Руську-Львів<sup>12</sup>.

## 5.2. БОЙОВІ ДІЇ НА ПІВНІЧНОМУ ВІДТИНКУ

Скориставшись з відсутності або слабкості українських формувань на півночі краю, група майора Вечоркевича без надмірних зусиль зайняла уздовж залізниці містечко Белзець, села Любичу Королівську, Гребенше і 26 листопада зав'язала бій за Раву-Руську. Слабка залага – заледве 100 стрільців під командою сотника Володимира Стафіняка – після 22-годинного бою у районі монастиря оо.Реформатів була змушена залишити місто і відступити до Кам'янки.

З опануванням равського залізничного вузла, перед польським військом відкрилися одразу три перспективні напрямки воєнно-стратегічних зусиль – на Угнів, Жовкву і Яворів. Ціну втрати Рави-Руської і велику загрозу від равського угруповання супротивника зрозуміли й командувачі українських формувань, які оперували у цьому регіоні, пасамперед – в Угневі.

*"Дня 27 листопада до Угнова прибув четар Іван Пушкар, що сам був родом з недалекої Вербиці, – згадував учасник тих подій Теодор Решетило. – Пушкар став душою всього, що тоді було найважливіше, організатором військової сили. Він був ідейна, працююча, повна ініціативи й енергії людина. Вже 29 листопада Пушкар провадив дві сотні "різунів" і "гайдамаків" на Раву. На швидку руку зорганізував він около 150 вояків"<sup>13</sup>.*

За два дні четар Пушкар сформував і очолив піший курінь, який став зав'язком бойової групи "Угнів", однієї з перших на північному фронті; наладнав зв'язок з командантом Окружної Військової команди у Жовкві сотником І.Коссаком, відтак – з командувачем групи "Північ" полковником В.Курмановичем. Ініціативний командир вирішив несподіваним контрнаступом вибити поляків з Рави-Руської. Він домовився з командиром жовківської групи (дві стрілецькі сотні) поручником І.Грещаком спільно атакувати Раву вранці 30 листопада. На жаль, до операції не вдалося залучити яворівську групу четаря І.Кляса, що оперувала під Немиромом.

Отож морозної ночі 30 листопада угнівські сотні впритул наблизилися до Рави-Руської з боку с.Річки. Але жовківці забарилися, і Пушкарю довелося атакувати своїми силами. Наступ розпочався вдало: українці захопили частину міста та залізничну станцію і відтіснили супротивника на західну околицю, під мури монастиря оо.Реформаторів. Сотні четарів І.Пушкаря, Д.Бречка і чета пристанських добровольців намагалися вибити

поляків з монастиря. Але, як згадував Т.Решетило, "Немов із кріпості сікли вони скорострільним вогнем наші війська, що на рівному засніженому полі підступали під Раву. Поляки мали добре оборонне місце і подостатком амуніції, а ми обмаль і ні одного скорострїла"<sup>14</sup>.

"Наш відділ ударив на Раву і здобув залізничну станцію і частину міста, – згадував командир чети із с.Пристань хорунжий Ілля Савчак. – Але противник схоронився в монастирі оо.Реформаторів і звідтам, мов з твердині відбивався. Вправа ця коштувала багато крові, багато страт"<sup>15</sup>. У тому запеклому бою найкращими виявилися пристаньці: старші десятники Теодор Кривлюк, брати Григорій та Павло Шульгани, вістун Михайло Тивонів, стрільці Василь Пилипів, Степан Грабар, брати Дмитро і Йосип Ільківи, Василь Павлик (загинув під час атаки монастиря) та інші. Вдало діяв кінний загін хорунжого Михайла Полюшка. Його бійці, як командир, походили здебільшого із с.Вербиці<sup>16</sup>.

Однак під щільним вогнем поляків угнівської сотні відступили, втративши 8 стрільців убитими. Вдень, нарешті, підійшла жовківська група поручника І.Грещака, але на штурм Рави-Руської, довідавшись про невдачу, не наважилася. А полякам не лише вдалося втримати цей стратегічно важливий пункт, – вони ще й захопили Хирів. Ситуація для українців суттєво ускладнилася. "Зайнявши крилові пункти боевого фронту, Раву-Руську на півночі і Хирів на півдні та опанувавши залізничні шляхи Перемишль-Львів, Перемишль-Ярослав-Рава-Руська, – зазначали Б.Гнатевич і О.Думін, – польська команда добула відразу корисне стратегічне становище. З Хирова і Рави-Руської поляки погрожували обом крилам"<sup>17</sup>.

1 грудня 1918 р. жовківський часопис "Україна" надрукував на першій сторінці великими літерами радісну депешу: "Рава-Руська наша!" Проте безуспішні бої за Раву-Руську точилися протягом усієї війни – аж до трагічної весни 1919 р. В перших днях грудня повернути важливий стратегічний пункт намагалися жовківська група поручника Івана Грещака. Її зав'язані стрільці таки досягли околиць міста, але дали забракло сил. Зазнавши втрат, група поручника Грещака мусила відступити. Ярослав Рибак згадував, що його санітари підбрали на полі бою більше сорока поранених стрільців. Їх завезли до Жовкви, де на базі австрійського шпиталю зусиллями Рибака було створено польову лічницю. Поряд з українцями піклувався про поранених перший помічник начальника шпиталю, жовківський поляк Тадей Грішинка. Порядний, відданий українській справі медик усю українсько-польську війну відбув у фронтових шпиталях УГА і помер від тифу 1919 р. 20 грудня жовківський польовий шпиталь перевели до Кам'янки Струмилової, де містився штаб групи "Північ". Пізніше він став польовою лічницею № 4 Першого Галицького корпусу. До неї скеровували важкопоранених стрільців. Водночас у Жовкві відновлено фронтовий шпиталь, який обслуговував частини УГА, що діяли на території повіту, переважно на равському напрямку.

На початку грудня Раву-Руську кілька разів атакувала група поручника Юліана Гюловінського. Вона вибила супротивника за місто й захопила

залізничну станцію. Але втримати нові позиції їй не вдалося. У тих завзятих боях чудовими вояками показали себе стрільці 1-ї Жовківської сотні. Особливо відзначився підстаршина з Туринки Андрій Великий. Там-таки відбулося бойове хрещення двадцятирічного Михайла Обдирка, якому пощастило пройти через випробування двох воєн і дожити до відродження незалежної України. Чимало вояків зложили свої голови. Тільки уродженців с. Пристані полягло під Равою тринадцятеро. Нині у двох братніх могилах цвинтаря у Раві-Руській спочиває більше як сотні стрільців і старшин Галицької армії. 26 липня 1936 р. на цьому цвинтарі урочисто відкрито пам'ятник воїнам УГА. Понад 10 тис. мешканців Равщини, Жовківщини і Яворівщини, а також делегати зі Львова, діячі Товариства охорони воєнних могил О.Карпінський і Я.Гузар взяли участь у панахиді, яку відправило 17 священників<sup>18</sup>.

Бої в районі Рави-Руської до середини грудня часто мали характер партизанської боротьби. Наприклад, групи сотника Володимира Стафіняка і команданта Рава-Руської військової округи поручника УСС Перфецького, який тимчасово перебрався до Угнева, а в грудні – до Жовкви, – здійснили кілька сміливих рейдів за лінію фронту. Безпосередній учасник бойових дій Степан Божик у праці "Шляхом слави ІХ-ої бригади УГА (Хроніка подій)" занотував:

*"10 грудня. – Вночі угнівські сотні вирушили на Любичу Королівську і Гребенне.*

*11 грудня. – В Любичі наші частини висадили на півночі залізничний міст на лінії Рава-Руська–Белзець. В с.Гребешому по тригодинним бою з польськими уланами наші сотні мусли уступити зі стратами...*

*13 грудня. Вночі з 12 на 13 грудня відрухово зорганізовано з любичан партизанський відділ під проводом хорунжого П., який зайняв залізничну станцію в Любичі Королівській, забрав до неволі 6 полонених..."<sup>19</sup>*

На Любачівщині постійно оперувала група четаря І.Клея, яка не раз руйнувала залізничне сполучення Ярослав–Перемишль. Сміливий рейд, зокрема, здійснив один з найкращих командирів угнівських сотень четар Андрій Шустикевич, який з 10 грудня пройшов через Махнів, Журавці у напрямі Любичі, де спільним ударом із сотнею О.Табака захопив станцію і висадив у повітря міст.

Тим часом польські частини равської залоги отримали підкріплення і зайняли навколишні села: Махнів, Забір'я, Гійче, Синьковичі. На лінії Новосілки Королівські–Махнів–Корні угнівські сотні четарів Д.Бречка, А.Шустикевича й О.Табака, а кінний відділ М.Полошка зупинив супротивника на рубежі Корні–Річки–Забір'я. Цей відтинок північного фронту очолив четар І.Пушкар. На його правому фланзі сокальські сотні втримували фронт на лінії Довгобичева–Сулиміва. Але 8 грудня польська група, що складалась з підрозділів піхоти капітана Мерака та поручника Шульмаєра і кінного відділу ротмістра Жулькевського, перейшла



Схема 22. ПІВНІЧНИЙ ФРОНТ ГАЛИЦЬКОЇ АРМІЇ  
У ГРУДНІ 1918 р. – СІЧНІ 1919 р.



у наступ, у запеклому бою взяла Довгобичів, Телятин, Жабче, Гонятин і відсунула українців на лінію с.Варяжа.

На південь від угнівців зайняли жорстку оборону жовківська група І.Грещака, яка перекрила полякам шлях на Жовкву, і яворівська група І.Клея, що боронила підступи до Яворова. Групу І.Клея постійно турбували польські відділи із захопленого Краківця. Зокрема, якраз у день штурму Рави-Руської, 30 листопада, коли залога Яворова через Немирів рушила на допомогу українцям, сильний польський загін перейшов у наступ. Залишки гарнізону під командуванням поручника Івана Худи вступили у нерівний бій, який міг закінчитися катастрофою, якби парох Яворова о.Федір Чайковський не зібрав гурт добровольців і не допоміг воякам. Священик з крісом у руках серед бойових лав стрільців відбивав супротивника (невдовзі став польовим духівником 9-ї бригади УГА. Зарубаний у бою з більшовицькою кіннотою влітку 1919 р.).

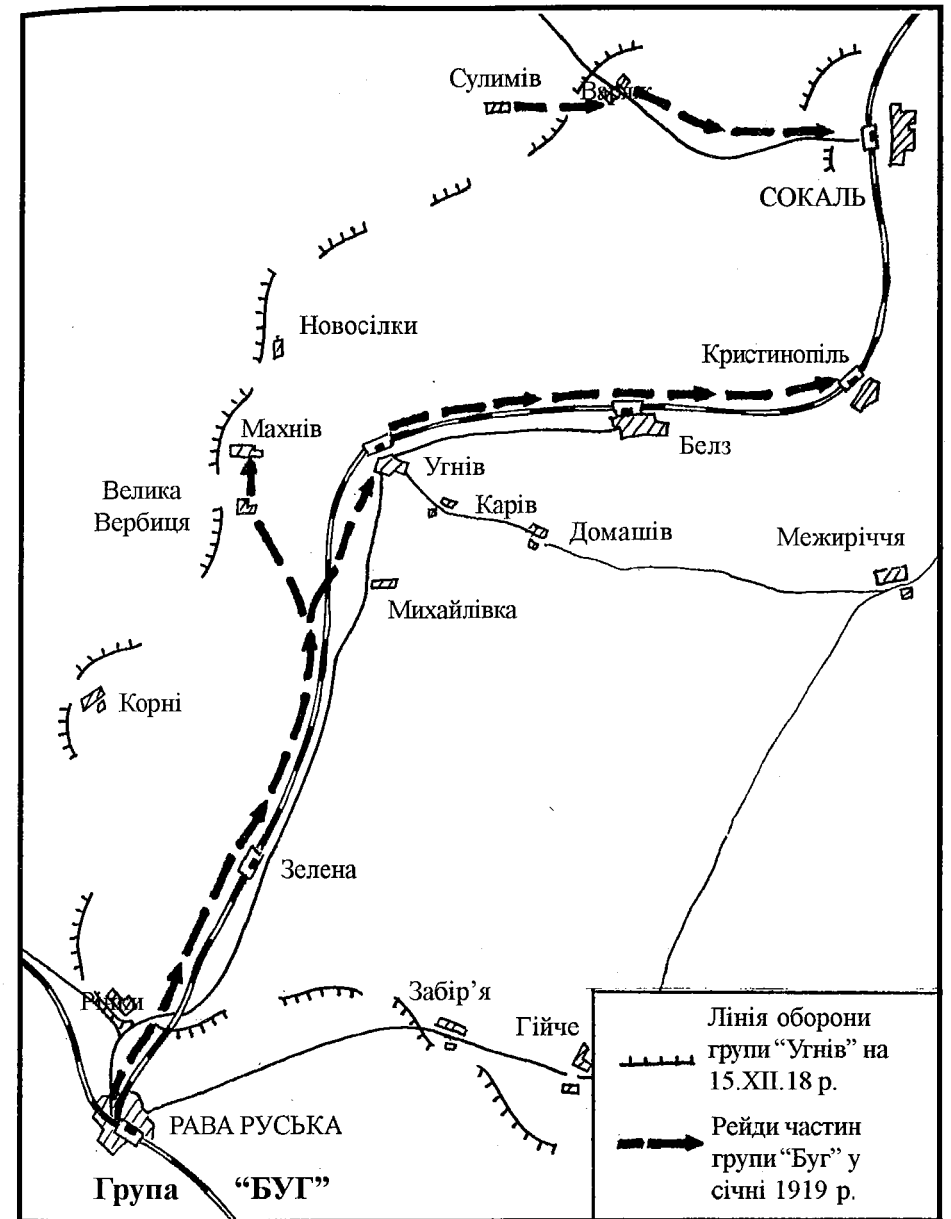
Не зайве підкреслити, що польське угруповання у районі Рави-Руської здійснювало окремими загонами наскоки на довколишні села, грабуючи беззахисне населення. Найбільше перепало с.Корні на яке протягом грудня нападали сім разів.

Наприкінці року НКГА вжила потрібних заходів для зміцнення північного крила фронту. Групи, які там діяли, отримали підкріплення. Як згадував тодішній член уряду ЗУНР Л.Цегельський, на північ було перекинуто декілька стрілецьких куренів, які вже мали фронтовий досвід<sup>20</sup>. 15 грудня бойову групу "Угнів" поповнив 3-й Коломийський курінь полку ім.Івана Мазепи під командою поручника Петра Шлемкевича. Він мав чотири стрілецькі й одну скорострільну сотні (командири – четарі С.Васкан, Ю.Мельник, М.Арсенич та хорунжі Я.Чубатий і І.Лемішка). Крім того, прибула, нарешті, гарматна батарея під орудою досвідченого фронтового артилериста Івана Околата. Тоді ж таки командиром групи "Угнів" призначено В.Стафіняка<sup>21</sup>. Водночас посилено й командування тієї важливої ділянки фронту, яка все ще залишалася під загрозою.

Ситуація на півночі краю змінилася на краще, коли в середині грудня на Жовківщину прибув полковник Віктор Курманович. Син греко-католицького священника з Холмщини, який побував в ув'язненні, але не перейшов у православ'я, з юних років присвятив себе війську: став старшиною, закінчив у Відні академію, перед війною служив у Генеральному штабі. Не один раз виїздив до Росії, бував і в Україні (часом, як розвідник, нелегально), вивчаючи царську армію. На початку Першої світової війни командував піхотним полком спершу на буковинському, а з 1915 р. – на італійському фронтах. "В боях рішучий, строгий, улюблений серед старшин, стрільців, доступний до рядових", – писали про нього колеги зі служби<sup>22</sup>. Повернувшись з фронту, на початку грудня 1918 р., Курманович з'явився до штабу Військової округи в Тернополі, де зустрів Вітовського. Військовий міністр ЗУНР після втрати Львова перебував тут і дуже зрадів досвідченому вояці. Не вагаючись, він доручив полковникові об'єднати на північній ділянці всі українські військові сили і стабілізувати праве крило фронту. Міністр не помилився:

надзвичайно важливе і складне завдання В.Курманович виконав блискуче. Протягом кількох днів він зібрав до купи п'ять стрілецьких сотень і створив зв'язок бойової групи з назвою "Північ", до якої поступово приєднав сокальську, угнівську, белзьку, равську та яворівську підгрупи. Саме під його проводом Галицькі частини відкинули поляків від Жовкви, очистили Яворівщину, відновили бої за Раву-Руську й утворили суцільну лінію фронту Белз–Угнів–Рава-Руська–Немирів–Краковець–Бортятин–Рудне–Брюховичі–Дубляни.

Велику допомогу полковникові Курмановичу надала Окружна Військова команда Жовкви під орудою сотника Коссака. До її складу тими днями ввійшли енергійні старшини, які пройшли фронтовий вишкіл у легіоні УСС: поручники Ярослав Пастернак і Юрій Шумський, четарі Володимир Балицький, Олександр Венгранович, Іван Гладішевський і Ярослав Солтикевич. Згідно з постановою уряду ЗУНР від 15 листопада 1918 р., на цю Команду були покладені мобілізація і вишкіл новобранців, формування сотень і вирядження на фронт, охорона запілля Галицької армії, військового і державного майна, важливих об'єктів і комунікацій.

У зв'язку з розширенням масштабів війни Державний Секретаріат Військових Справ ЗУНР наказав здійснити у грудні другу мобілізацію чоловіків 27–35 років до служби в Українській Галицькій Армії. 12 грудня сотник І.Коссака оголосив відповідний наказ Жовківського повіту. Згідно з ним збір призовників відбувався за графіком, який було опубліковано в часописі "Україна"<sup>23</sup>.

Успішна діяльність Окружної Команди у Жовкві, що стояла на важливому стратегічному напрямку воєнних зусиль польського командування Рава-Руська–Львів, зміцнювала загалом північне крило українсько-польського фронту. На жаль, невдовзі полковник В.Курманович переніс осідок штабу групи "Північ" на правий фланг ділянки, у Сокаль, послабивши в такий спосіб цей напрям й надавши додатковий шанс супротивникові, яким той і скористався.

1 грудня 1918 р. сталася подія, що увійшла пам'ятною сторінкою в історію УГА. Того дня полковник Д.Вітовський підписав наказ про створення у складі українського війська летунського загону, оголошено набір добровольців. Одним з перших зголосився до загону 21-річний юнак, уродженець с.Желдець Жовківського повіту хорунжий УСС Федір Яцура. Світова війна застала його студентом Львівської Політехніки. Хоч за віком під рекрутування він не підпадав, все ж пішов добровольцем до легіону УСС. Воював на російському фронті поруч з Петром Франком. З ним-таки подався у Красне. Вже в авіазагоні, з допомогою командира, юнак із Жовківщини став добрим летуном. Багато разів літав на розвідку і бомбардування польських позицій. Бувало, пролітав над рідним селом. Досить швидко отримав звання четаря у 1-й сотні під командою талановитого летуна-наддніпрянца поручника Антона Хруща. У квітні сотня з 12 бойовими машинами переbazувалась у Стрий і підтримувала бойові дії Третього галицького корпусу на лівому крилі фронту. Федір Яцура став в один ряд з галицькими асами – сотниками Федором Алелюхіним

і Сергієм Євським, який збив 9 польських літаків (обидва – педантні російські офіцери), і четарями Миколою Серіковим та Антоном Коцком (брат відомого львівського студента Адама Коцка, якого вбили поляки 1911 р. під час молодіжного виступу в університеті). Після відступу УГА за Збруч Яцура перейшов до Окремого корпусу СС полковника Євгена Коновальця. У 1920-х продовжував визвольну боротьбу в складі УВО–ОУН, згодом виїхав до Америки.

У другій половині грудня командування групи "Північ" створило сильне угруповання в Угневі під проводом сотника Володимира Стафіяка, яке об'єднало 9 стрілецьких сотень, одну запасну, півсотні кавалерії, сотню польської жандармерії – разом майже 1600 стрільців і старшин, 16 скорострільів і 6 гармат<sup>24</sup>. В центрі бойових позицій на Жовківщині полякам протистояли групи сотника Богуслава Шашкевича і поручника Івана Клея та Окремий загін наддніпрянців ім.Юнти під командуванням отамана Андрія Долуда (загін займав ділянку фронту на лінії Брюховичі – Великі Грибовичі і був націлений на північні околиці Львова). Ім'я цього командира увійшло в історію українських визвольних змагань поряд з відомими борцями за незалежну Українську державу. 25-річний отаман був знаним діячем УСДП, членом Центральної Ради. На чолі невеличкого козацького загону він у листопаді 1918 р. прибув на допомогу братам-галичанам і взяв участь у боях за Львів. Згодом став генералом, начальником штабу армії УНР, під час зимового походу 1920 р. командував 5-ю Херсонською стрілецькою дивізією. Пізніше емігрував у Бразилію, помер 1976 р. у м.Куритиби<sup>25</sup>.

Протягом грудня польське командування намагалось зайняти північну частину Львівщини, і бої на фронті групи війська полковника Курмановича практично не припинялось. Найнапруженішими були воєни в районі Рави-Руської. Села Річки, Забір'я, Гійче, Липники, Потелич кілька разів переходили з рук в руки. Супротивник неодноразово відходив впритул до Рави-Руської, але півторатисячна група легіоністів Зажицького, яка мала 28 кулеметів, 6 гармат і навіть панцерний потяг тримала цей важливий пункт польського фронту.

Про характер боїв яскраво свідчить наказ сотника І.Коссака від 22 грудня 1918 р.: "Признане: Відділи поручника Бабія і часті тернопільського куріня неупинно боронять рідної землі перед наїзником. Ворог переможними силами силувався проломити наші ряди, через кілька днів наступав; борці наші відперли ті наступи, та завдали ворогу тяжкі страти. В признаню геройського повного посвяти заховання Командантів поручників Леня і Бабія, Завгородюка, четарів Маліновського, Огара, Корнови, Чернецького, Команданта батареї Козака, хорунжих Юловки, Чорнія і других старшин, а передовсім в признаню геройства стрільців сеї групи, що вірні великому завданю Українського жовпіра видержали на становищу, висказую іменем Найвисшої Служби найширшу подяку. Честь і слава героям! Честь і слава Українському стрільцеві! І.Коссак, сотник, окружний військовий командант"<sup>26</sup>.

Хоч ініціатива належала українцям, проте докорінно змінити ситуацію на цій ділянці фронту не вдалося.

25–26 грудня запеклі бої на фронтовому відтинку групи "Угнів" розгорілися з новою силою. Поляки завдали сильного удару у районі с.Річки й просунулися на Корні, де зламали опір куреня Пушкаря і, далі наступаючи на Угнів, захопили Махнів. Ціною великих зусиль вдалося повернути село й зупинити супротивника. У тому бою геройською смертю загинув четар Юрій Мельник, якого з почестями поховали у с.Вербиця.

### 5.3. ФОРМУВАННЯ ПІВДЕННОГО ВІДТИНКУ

Вирішальне значення для утворення південного крила, як зрештою, і підльвівського фронту, відіграли драматичні події в Перемишлі у першій половині 1918 р.

Наприкінці жовтня було піднято синьо-жовті штандарти в українізованих військових частинах у Любліні, Кракові, Ряшеві, Ярославі, Новому Санчі, але підрозділи легіоністів були там сильнішими, і новій польській владі вдалося нейтралізувати заворушення стрілецтва. А 11 листопада поляки врешті-решт оволоділи Перемишлем. Комендантом міста став підполковник Міхал Карашевич-Токаржевський, 25-річний уродженець Львова, командир 5-го полку легіонерів (пізніше – командир дивізії, корпусу генерала Андерса у 1942–1945 рр., генерал броні, помер у Касабланці 1964 р.)<sup>27</sup>. Комендантом округи Варшава призначили генерала Біяка. Генерал з гуртом енергійних офіцерів активно здійснили мобілізацію, формування військових частин і вже до кінця грудня довели залогоу Перемишля до 1400 вишколених вояків<sup>28</sup>.

Польське командування, на відміну від українського, надавало великого значення Перемишлю як ключовому і надзвичайно важливому стратегічному пункту польсько-українського фронту, тому швидкими темпами нарощувало тут військові сили. Новостворена група "Сян", ядро якої становили підрозділи підполковника Стахевича (400 вояків, 4 гармати і панцерний потяг) дослівно за кілька днів, з 12 листопада, збільшилася на 800 жовпірів, мобілізованих на Перемищині<sup>29</sup>.

16 листопада Ю.Пілсудський призначив командувачем створеної в районі Перемишля оперативної групи "Схід" 42-річного уродженця підльвівських Бринців, командира бригади легіоністів у Першій світовій війні генерала Болеслава Рою (згодом – генерал броні, закатований нацистами у концтаборі Заксенхаузен 1940 р.)<sup>30</sup>. Керманіч польської держави наказав йому всіма засобами зміцнювати військо галицького фронту, зокрема в районі Перемишля, і причому підкреслював: "Старайтеся просунути забезпечення Перемишля якомога далі на схід так, щоб утримати надійне сполучення зі Львовом"<sup>31</sup>. 16 листопада Пілсудський надіслав наказ комендантові Перемишля підполковнику Токаржевському робити усе можливе для якнайшвидшої реальної допомоги львівському

угрупованню. Виконуючи розпорядження Варшави, генерал Роя спільно сформував дві оперативні групи: першу – підполковника Копаржевського – для наступу вздовж залізниці Перемишль–Львів, на поміч Ч.Мончинському до галицької столиці; другу – для опанування теренів уздовж залізничних шляхів Перемишль–Хирів–Самбір–Рудки–Львів та на південь від Львова.

Як вже зазначалося, 19 листопада група "Одсєч" Копаржевського рушила залізничним шляхом на Львів, без великих зусиль і втрат оволоділа Судовою Вишнею та Городком і надвечір 20 листопада прибула до місця призначення. За її допомогою поляки опанували Львовом, і його залога отримала постійний зв'язок з Перемишлем, а відтак – і з центральною Польщею.

Командуванню "Схід" відкрилася перспектива перенести бойові дії вглиб території ЗУНР, насамперед на її південну частину з нафтовим басейном.

Командувач групи генерал Б.Роя координував тепер діяльність перемиського і львівського угруповання, великою мірою завдяки наявності залізничного сполучення Львів–Перемишль. Щоб забезпечити надійний безперервний зв'язок між Перемишлем і Львовом, з ініціативи полковника В.Сікорського було сформовано залізничний полк з двома панцерними потягами. Командиром полку В.Сікорський призначив свого давнього приятеля професора Політехніки капітана Казимира Бартеля. Активний учасник боїв за Львів К.Бартель у лютому 1919 р. отримав чин майора, а невдовзі – орден Віртуті Мілітарі й призначення на шефа залізничного війська Польщі (згодом – міністр шляхів сполучення, прем'єр Польщі, ректор Львівської Політехніки; 27 липня 1941 р. розстріляний за особистим наказом Г.Гімлера)<sup>32</sup>.

Стратегічним центром українського опору на півдні став хирівський фронт. "Після Львова другим за значенням і бойовими зусиллями був Хирів, – слушно зауважив військовий історик Міхал Клімецький, – який відкривав шлях для перспективного наступу на Перемишль"<sup>33</sup>. На жаль, скористатись ситуацією і нейтралізувати загрозу з боку Перемишля, командування Галицької армії через відомі обставини не змогло. Що більше, 20 листопада було втрачено Хирів.

Тільки захоплення поляками залізниці Львів–Перемишль, падіння Львова і Хирова примусило швидкими темпами розгорнути військово-будівництво на півдні, спільно формувати бойові групи й організувати оборону цього району. Найбільш активно і цілеспрямовано це було здійснено в Рудках. В умовах вибуху паніки, у зв'язку з названими подіями, група українських старшин – відпускників австрійської армії, а саме поручник артилерії Іван Околот, поручник Василь Білик і четар Теодор Швець, оголосили воєнний стан, організували мобілізацію й озброїли кілька підрозділів, які перекрили шлях з Судової Вишні, Самбору та Добромилля і не дозволили польським загонам просунутися на південь.

Спільно сформовані українські загоны й підрозділи не обмежувалися пасивною обороною. Як згадував генерал Б.Роя, вже 22 листопада загін

із сотні стрільців завзято атакував Судову Вишню з півдня. Тими ж таки днями українці здійснили напади на польські залоги, які обороняли залізниці Перемишль–Львів та Перемишль–Хирів<sup>34</sup>. Водночас сформовані сотні четарів М.Величка з Любена і М.Тершаківця з Комарного розгортали активні бойові дії у напрямку окупованого Городка. На шляху польських загонів з Хирова на Самбір постала (завдяки зусиллям А.Кравса) група "Глибока" сотника М.Федика. Крім того, Самбір прикрив загін четаря Ю.Дякунчака, який став зав'язком бойової групи "Лютовиська". Зауважимо, що розгортанням українського війська в цьому регіоні у третій декаді листопада, тобто після падіння Львова, коли супротивник намагався розвинути успіх, керували здебільшого самостійно утворені Окружні і Повітові військові команди. Особливо важливу роль зіграла ОВК у Стрию під проводом полковника Г.Коссака, яка перебрала на себе керування південним крилом фронту. Діяльність і бойові заслуги Стрийської ОВК ще не знайшли належного висвітлення та заслуженої оцінки у військово-історичній літературі. Цю прогалину заповнюють хіба що мемуари, зокрема Антона Кравса, який писав про ті дні так:

*"З одним таким транспортом виїхав до Галичини й я, 500 свіжо вряжених піхотинців, усі з крісами й набоями, 20 старшин, а крім цього ще й обслуга на дві повні батареї з роздобутими в Відні потрібними картами, виїхали 20 листопада 1918 р. з українського табору Лаарберг..."*

*З ними прибув я до Стрия 24 листопада..."*

*В означений час удався я до полка. Коссака в товаристві майора Осипа Пап де Яноші, якого полк. Коссак назначив зараз своїм начальником генеральної булави й я мав відійти до Рудок, де містилася команда відтинка на захід від Городка, яку мені й поручено обняти... Одержав я слідуєчі вияснення відносно розміщення й обсади наших становищ:*

*Хирів – 300 крісів, 2 гармат, 4 скоростріли;  
Нижанковичі – 800 крісів, 4 гармати, 10 скоростріли;  
Самбір – 500 кріси, 4 гармати, 10 скорострілів;  
Комарно – 50 крісів, 4 гармати, 10 скоростріли;  
Рудки – 50 крісів, 1 гармата, 10 скоростріли;  
Дрогобич – 500 крісів, 1 гармата, 10 скорострілів.*

*Вертаючи на двірець обчисляв я боеві сили й брав під увагу свіжку півтисячку, що прибула зі мною з Відня, та тут довелося мені вперше дізнати розчарування. На двірці спостерігав я відразу, що число людей змаліло. Мені добре було звісно, як тяжко одержувалося з італійського фронту відпустку, та як велика була покуса побачитися по повороті з ріднею, але я не міг вийти з дива, коли замість привезених 500 зголошено мені ледве 150 крісів. Одні тільки пушкарі остали майже всі, чим зложили доказ, що судьба рідної країни дорожча їм, чим відпустка й відпочинок...*

*Негайно удався я до Самбора, а відтам паровозом і двома тяговыми поїхав до Хирова"<sup>35</sup>.*

Важко переоцінити внесок вправного командира А.Кравса для стабілізації хирівського фронту. Вже 27 листопада він зібрав у районі Глибокої бойову групу (340 багнетів, гарматна батарея й панцерний потяг з гарматою та двома скорострілами) і в зустрічному бою на рубежі Городовичі-Березів розгромив і відкинув до Хирова польський загін. Крім того, 23 листопада Г.Коссака наказав йому "негайно знищити мости між Лисько і Сяноком" і виділив для цієї мети 500 ручних гармат і 20 кг вибухівки<sup>36</sup>. Коли зі Стрия підійшло підкріплення, А.Кравс розпочав нові активні дії. Знову повернемося до його аналітичних спогадів:

*"Полковник Коссака повідомив мене, що 29. XI. прибуло до Стрия 8 соток піхоти й півсотні їздців Наддніпрянців і цю силу хотів він післати в наступ на залізничний шлях Львів-Перемишль, через Рогітно, Гусаків, причому головний удар мав би бути спрямований на Перемишль. Командантом цих наддніпрянських військ був полковник Кравчук, бувший російський прапорщик... Моїм пляном було зайняти Хирів; завернувши на північ посуватися на Перемишль. Я з'ясував плян наступу полк. Коссака, який із ним в повні згодився. Початком заціпних рухів назначив я 5 грудня й цього самого дня приїхав на двірець Глибока полк.Коссака.*

*Точно о 7 почався наступ. Із початку йшло все дуже вяло, а дець коло полудня застриг наступ зовсім. Пополудні виїхав полк. Коссака не чекаючи кінця наступу. Коло 1 год. пополудні одержав я вістку, що відділ зайняв Хирів, а ворог відступив на захід, а частинно на північ у напрямі Перемишля.*

*Та не обійшлося й без жертв: старшина й двоє стрільців наложило головами, 8 було ранених."*<sup>37</sup>

Того таки дня супротивник залишив Доброміль і подався у бік Перемишля<sup>38</sup>.

По зайнятті Хирова, Доброміля і Нового Міста А.Кравс сформував з окремих підрозділів групу "Хирів", яка отримала завдання обороняти місто від можливих ударів з боку Сянока й у такий спосіб забезпечити лівий фланг головних сил, що готувалися до наступу на Перемишль. 8 грудня до Кравса прибув сильний курінь силою 400 багнетів з гарматною батареєю. Як згадував командант, це остаточно вплинуло на його намір розвивати дальший наступ на Перемишль. Він мав під рукою 6 стрілецьких сотень, гарматну батарею і панцерник. Після проведеної розвідки вранці 9 грудня А.Кравс віддав наказ про наступ. За підтримки артилерії його піхота з ходу зайняла Нижанковичі, Заболотці, Корманічі і вже наприкінці того вдалого дня підійшла впритул до Пикулич - південних околиць Перемишля. На черзі стояв штурм великого міста-фортеці над Сяном, яке, за даними стеж, збрало сильну залогу. Щоправда, А.Кравс мав лише 600 крісів, 8 скорострілів і 4 гармати. Але він знав, що в напрямку Перемишля наступає Наддніпрянська бригада полковника Кравчука і вислав до нього старшину з тим, щоб спільно атакувати місто-фортецю 10 грудня. Та сталося неймовірно: наблизившись до Перемишля, бригада



Схема 23. НАСТУПАЛЬНА ОПЕРАЦІЯ ГРУПИ А.КРАВСА ГАЛИЦЬКОЇ АРМІЇ 5-18.ХІІ.1918 р.

натрапила в Коровниках на опір невеличкого польського підрозділу. Втративши лише двох стрільців, Кравчук не прийняв бою, маючи тисячу козаків, відступив до Самбора<sup>39</sup>.

Тим часом супротивник спішно підтягнув до Перемишля чималі сили, які очолив досвідчений, 60-літній командир Легіонів часів світової війни генерал Зигмунд Зелінський (пізніше – командувач 3-ї армії, генерал броні; помер 1925 р. у Кракові)<sup>40</sup>. Скориставшись сприятливою ситуацією, групи полковника Г.Мінкевича та І.Модельського завдали контрудару в районі Горохівці–Германовичі. Попри свою велику перевагу, вони не спромоглися досягти успіху. Несподівано 13 грудня А.Кравс отримав наказ НКГА припинити бої за Перемишль. Отож, контроль за ситуацією над цим давнім княжим містом перебрав супротивник, який того ж таки дня перейшов у наступ. Українське військо з боями відійшло на Добромилі і Нове Місто. 17 грудня поляки здобули Добромилі і Хирів. А далі на Схід вони не пройшли. Хирівський фронт урешті-решт стабілізувався аж до середини травня 1919 р.

Оборона групи "Хирів" (800 крісів, 10 скорострільів і 6 гармат) була побудована ланцюгом опорних пунктів, зайнятих здебільшого сотнями: Болозва–Горішня–Вовча–Долішня–Городовичі–Березів (див. схему 23). На відміну від більшості старшин українського війська, А.Кравс намагався завжди мати сильний резерв. З восьми сотень він тримав у другому ешелоні в районі Фельштина цілих три, якими міг маневрувати в ході бою. Гарматні батареї підполковник розмістив в околицях Березова і Двору Суліко, а штаб групи – на станції Глибока<sup>41</sup>.

Правим сусідом А.Кравса перед утворенням лютовиської і крукеницької груп стала група отамана Карла Гофмана ("Рудки"), яку організував поручник І.Околот 20–24 листопада і яка втримувала фронт на південь від залізниці Судова Вишня–Городок. Вона мала близько 800 крісів й гарматну батарею у Любені Великому і не тільки успішно оборонялася, а й, коли була можливість, атакувала позиції поляків, які ще не встигли закріпитися вздовж залізниці Львів–Перемишль. Так, у ніч на 3 грудня підрозділи Т.Швеця, І.Байгерта і О.Верхоли (200 стрільців і 2 скорострільі) завзятою атакою захопили Городок, викликавши переполох у польських штабах. Тільки за допомогою підкріплень зі Львова супротивникові вдалося повернути місто. 18–19 грудня три українські сотні із залог Любена Великого, Комарна і Рудок повторно атакували Городок, але без успіху.

Своїми активними діями на хирівському фронті та городоцькому напрямку українське військо, по-перше, досягло усталеної лінії фронту і, по-друге, змушувало супротивника тримати значні сили у Хирові, Добромилі, Перемишлі, Судовій Вишні й Городку, зв'язуючи йому ініціативи для великомасштабних операцій, яких вимагала Варшава. Т.Розвадовський постійно скаржився Ю.Пілсудському, що не має потрібних військових сил для надійного втримування Львова. Писав, що становище у нього критичне, наголошував, що українці безперервно атакують передмістя, і просив терміново надіслати підкріплення – щоб не допустити втрати сполучення з Перемишлем<sup>42</sup>.

Відтак у Городку спішно створили сильну оперативну групу майора Юзефа Сопотницького (пізніше відомого історика українсько-польської війни), яка мала 2400 багнетів, 22 скорострільі, 150 шабель і 10 гармат<sup>43</sup>. Укріплено також групу генерала З.Зелінського у Судовій Вишні. Обидві групи отримали від Т.Розвадовського завдання перейти в наступ у напрямку Любень Великий–Ставчани–Оброшино–Львів. 24 грудня група Сопотницького рушила з Городка на південь і зайняла Керницю, Арташів і Черляни. Наступного дня вона розгромила сотню першої лінії груп "Рудки" та "Щирець" й опанувала Любеном Великим. З великими труднощами підполковнику Кравсу, якому Г.Коссак передав увесь відтинок фронту від Городка до Самбору, вдалося своїми резервами зупинити супротивника. Напередодні католицького Різдва Христового бойові дії тут припинилися. Поляки святкували, а українці готувалися до першого штурму-відбиття міста Лева.

#### 5.4. ПІДЛВІВСЬКИЙ ФРОНТ ПОЛКУ УСС

Він утворився і стабілізувався раніше за всіх завдяки ініціативному командуванню групи Українських Січових Стрільців. Під час відступу зі Львова полковник Г.Стефанів зопалу віддав наказ січовикам відійти на лінію Красне–Куровичі й зайняти оборону за 25–30 км на схід від міста. Але ввечері 22 листопада на нараді старшин у Миклашеві за участю О.Букшованого, О.Микитки, З.Носковського, Б.Білінкевича та інших було схвалено пропозицію начальника штабу групи М. Луцького: затримати курені під стінами Львова й зайняти оборону на лінії Підбірці–Лисиничі–Винники–Чишки–Солонка–Сокільники. НКГА дала згоду на перспективний план командування січовиків, і вже 23–24 листопада їх підрозділи остаточно зайняли бойовий порядок. Вони поставили заслін польським частинам, які хоч і мали чималу перевагу сил, проте не наважилися на дальші активні дії за межами великого міста.

Отож 1-ша група під командою сотника З.Носковського зайняла відтинок підльвівського фронту Сороки Львівські–Підбірці–Лисиничі зі штабом у Миклашеві. Його курені негайно почали облаштувати позиції: 1-й – поручник Онуфрія Івановича – на ділянці Сороки Львівські–Підбірці, перекиваючи залізничний шлях на Красне; 2-й – сотника Б.Білінського – від Дублян (що були в руках поляків) на Ляшки Муровані–Сороки, заступивши противникові шлях на Кам'янку Струмилову. Друга група січовиків та інші підрозділи, які вийшли зі Львова, зайняли південну ділянку підльвівського фронту і заснували групу "Старе Село". Її командиром став отаман О.Микитка, а начальником штабу – сотник Богдан Гнатевич (пізніше – відомий історик українсько-польської війни та українського війська)<sup>44</sup>. Лінія української оборони проходила через Винники–Козельники–Скнилівок–Зимну Воду (схема 24). На початку грудня сюди прибули з Коломиї два курені під командою четаря В.Букшованого і поручника О.Найди, які зайняли позиції в



Схема 24. ПІДЛЬВІВСЬКИЙ ФРОНТ ГАЛИЦЬКОЇ АРМІЇ  
(ЛИСТОПАД 1918 – ТРАВЕНЬ 1919 рр.)

околицях сіл Давидів–Зубра–Сокільники. Північну ділянку підльвівського фронту від Дублян до Рясної Польської втримували частини групи "Північ" В.Курмановича. Найвідповідальніший відтинок Дубляни–Брюховичі (включно) займали наддніпрянські козаки загону ім.І.Гонти під команду отамана Андрія Долуда<sup>45</sup>.

Вже з 25 листопада підрозділи львівської залоги розпочали випади на південь і схід у пошуках слабких відтинків української оборони. Перші наступи в напрямку Підбірців і Старого Села легко відбили січовики Носковського і Микитки. Серйознішою була акція групи Токаржевського 29 листопада (за підтримки панцерного потяга) в напрямку Давидова. Але й тут супротивника було відбито у дводенному бою.

На початку грудня розгорілися бої в околицях Винник, у ході яких поляки ненадовго оволоділи містечком. Про ті події підхорунжий Теодор Марітчак писав у щоденнику: "8 грудня. Маємо певні відомості, що до Винник прийшли зі Львова свіжі польські частини, такі справжні легіонери з кількома скорострілами. У нас строге поготівля цілої сотні. Польські застави стоять у хатах при дорозі з першої Вульки до Винник, біля парового млина, безпосередньо перед Чишками. Наші стежі перестрілюються з ними раз-у-раз. З півночі від Львова, приблизно зі сторони Лисинич, чути сильну гарматну пальбу й крісову клетотню... 9 грудня. Наша стежа витиснула польську заставу від дороги до Винник. Після короткого бою Винники вільні. Польські війська залишили місто. Забрали з собою усіх мужчин від 16 до 40 року життя. Але багато винницьких хлопців перебігло до нас, організують їх в окрему "Винницьку чету".

Тими-таки днями поляки здійснили низку випадів у напрямку Ляшок Мурованих, де оборонялася Пробоева сотня УСС під команду старшини Михайла Мінчака. Сформована у Чернівцях із фронтовиків – поворотців з російського полону сотня не один раз відзначилася у битві за Львів, а тепер прикривала залізницю на Кам'янку-Струмилову. 8 грудня сотник повів із Сорок Львівських своїх стрільців в атаку і в короткому бою відбив Ляшки Муровані й розгромив групу Штарка, який тоді загинув. "Успіх цієї операції треба відзначити в першій мірі шаленою відвазою хорунжого Мінчака та його групі, яка ішла в середину обсаженого села, та присутності пробоевиків з Ляшок, Сорік та Малехова, які були у всіх трьох групах та вели їх знайомими лише собі загумінками, стежками та ходами", – згадував учасник того бою<sup>46</sup>.

Наступного дня пробоева сотня Осипа Пристая, який замінив пораненого Мінчака, сміливим наскоком захопила станцію Дубляни. У бою геройською смертю поліг командир чети підхорунжий Євген Чайковський. Подякою командування були відзначені 12 стрільців-тернополян бунчужного Василя Олійника, які проникли під Малехів і під носом польської застави висадили в повітря залізницю попереду панцерного потяга, який дошкуляв січовикам.

Активна оборона частин підльвівського фронту змусила польську залозу насамперед дбати про захист міста. Бо практично з другої половини грудня ініціативою тут заволоділи частини УГА. Це й створювало ілюзію в уряді і НКІА про реальну можливість визволення столиці.

## 5.5 ПЕРШИЙ НАСТУП НА ЛЬВІВ

Плани визволення столиці ЗУНР були розроблені в оперативному штабі Начальної Команди Галицької армії після втрати міста. Для їх реалізації наприкінці листопада – в першій половині грудня 1918 р. гостро відчувався брак сил. Аналізуючи ситуацію, тодішній командувач УГА генерал М.Омелянчик-Павленко скептично зауважив:

*“У грудні 1918 р. Начальна Команда розраховувала на моральну й фізичну допомогу Києва. Разом з тим вона брала на увагу також і те, що поляки зможуть небагом полишити своє положення на інших фронтах і тоді скерують більші сили під Львів. Ось тому “Начальна” в листопаді відкинула думку про боротьбу на виснаження й рішила використати наші хвилині плюси та можливість надіслання частин з Великої України для опанування Львовом... Рахуючи наші місцеві засоби боротьби на той час для опанування Львовом невиснаженими, я ставився до пропозиції полк. Мишківського – негайно штурмувати місто – позитивно, лише наколи Директорія надішле обіцяні дивізії.*

*Розпочаті спривою цього переговори скінчилися дня нас сприяюче: нам запевнено було кілька боєздатних частин. Наша оперативна діяльність зводилася до підготування вигідних умов для штурму, яким малося зліквідувати найбільшу групу поляків на цілому терені Східної Галичини. Після здобуття міста пляновано приготувати армію до боротьби з новими групами, що їх Польща, цілком певно, не затіжнися направляти проти нас”<sup>47</sup>.*

І справді, після захоплення Перемишля і Львова командування групи “Схід” провело ще й успішні операції під Самбором і Равою, що українське керівництво ЗУНР. Відтак наприкінці листопада у Бережанах відбулася нарада командування армії за участю Г.Коссака, О.Микитки, О.Букшованого, братів Михайла та Івана Омелянчик-Павленка, А.Бізанца, Є.Мишківського. Власне на ній М.Омелянчик-Павленко і Є.Мишківський виклали план штурму Львова і конкретні завдання: “Група Кравса мала зруйнувати залізницю між Судовою Вишнею й Перемишлем, а потім, протягом цілої операції під Львовом, бути заслоною львівської групи від можливого наступу поляків з Перемишля; – відзначав М.Омелянчик-Павленко, – далі Кравс мав вийти на Сян й тримати цю лінію; рівночасно партизанські відділи на Півночі й північному Сході мали стежити за напрямками Яворів–Львів, Рава–Львів і Сокаль–Львів; для демонстративних чинів у північних і північно-східних околицях Львова Команда Північної Области (Камінка Струмилова) мала післати окремого призначення отамана Долуда; південно-східній групі УСС (отаман Букшований) і південній (сотн. Микитка) ставилося за завдання обов'язково вдертися в околиці Львова, аби цим відтягнути на свої напрямки максимум

ворожих сил і тим сприяти наступові; група полк. Омелянчик-Павленка молодшого мала околиці Глиняна–Пустомити розвинути свої операції в північно-східному напрямку на головний двірець і південно-західну околицю міста; силу ударної групи Начальника Команди розраховувала довести до 7–9 тисяч багнетів і 40 гармат, що складало би коло половини всіх наших військ; на частини полк. Коссака покладено завдання забезпечити головній групі ліве крило чинністю на Городок Ягелонський і на Захід від нього; поза всім наказано зладити бодай примітивні бронепотяги для операцій на широких і вузьких залізницях”<sup>48</sup>.

Отже вже на початку грудня розпочато приготування до першого штурму Львова. Насамперед було посилено і доведено до бойової готовності групи “Старе Село”, “Щирець”, “Наварія”, “Схід”. Група “Старе Село” отамана О.Микитки поповнили відразу чотири нові курені: Станіславівський, Бережанський, Коломийський і 1-й курінь УСС. 26 грудня прибула на фронт з УНР Козятинська бригада, яка зайняла позиції до наступу в районі Наварія–Поляна (1-й полк) і Ставчан (2-й полк)<sup>49</sup>. Групу артилерії було доведено до десяти гарматних батарей. Новостворена група “Наварія”, якій припало одне з найважливіших завдань – наступати по залізничному шляху й оволодіти районом Головного вокзалу Львова – дістала три курені, парцирний потяг. Її командиром став полковник А.Легар. Угрупування українських сил в районі Щирець–Пустомити–Наварія (так звана ударна група), на жаль, не отримало обіцяних 7 тис. вояків і налічувало близько 4 тис. Початок наступу на Львів НКГА призначила на 27 грудня<sup>50</sup>.

Керівництво ЗУНР і командування армії сподівалися на успіх. Отамана Степана Шухевича було призначено військовим комендантом Львова. Доречі, він писав у спогадах, що Дмитро Вітовський навіть розпорядився, щоб господарники підготували дріжджі для “виготовлення святкового печива на честь визволення галицької столиці”.

Безпосередній учасник тих подій Дмитро Паліїв згодом так зрозумував ситуацію: “Ніхто в Начальній Команді не сумнівався, що цей наступ поверне Львів. Певність була стопроцентова. Тільки один чоловік в успіх наступу не вірив, а саме полковник Легар твердив, що армія до наступу ще не підготовлена та переконував, що треба відложити його на два-три тижні. Проте гарантував, що після підготування підлеглих йому вояків він займе Львів. Легарової ради Начальна Команда не послухала. Тоді він попросив звільнення і подався на Мадярщину”<sup>51</sup>. Так УГА втратила досвідченого військовика, який на італійському фронті командував дивізією, був нагороджений австрійським військовим орденом Марії Терези. Згодом він повернувся до Станіслава, зустрічався з Д.Вітовським, гаряче підтримував концепції полковника Є.Мишківського щодо характеру війни і військового будівництва. Але українське керівництво не потребувало його послуг.

Недарма кажуть, що на війні шпигун вартує часом цілої армії. Загалом непоганий наступальний план не був реалізований насамперед через надмірну недбалість та порушення елементарних засад пильності

НКГА. Польським розвідникам вдалося дізнатися про заходи українського війська і вчасно поінформувати командування групи "Схід". 2 грудня генерал Т.Розвадовський попередив Зелінського у Судовій Вишні, що "українці нагромаджують великі сили в околицях Глинної-Наварії, Пустомит". Йому було наказано завдати попереджувального удару у фланг ударного угруповання Галицької армії. Як вже згадувалося, за наказом генерала Зелінського 24 грудня оперативна група в районі Городка під командуванням підполковника Сопотницького (2400 багнетів, 24 скоростріли, 150 шабель, 10 гармат) перейшла у наступ і зайняла наступного дня Любін Великий, Ставчани. Було завдано удару на Оброшино у лівий фланг ударної групи, яку після відставки А.Летара прийняв полковник Іван Омелянович-Павленко. Удар припав на частини наддніпрянської Козятинської бригади, якою командував бездарний полковник І.Дедюков. Бойова спроможність новоприбулої бригади виявилася надто низькою. Через незадовільну організацію бою і погану боєздатність вона, по-суті, без бою 27 грудня відступила з Оброшина, втративши півтори сотні полоненими. А головне – оголила фланг частин, які зав'язали бій за Львів (через тиждень залишки бригади було роззброєно і вислано за Збруч)<sup>52</sup>.

А втім, така серйозна невдача не порушила намірів командування Галицької армії. Згідно з операційним планом уранці 27 грудня після артилерійної підготовки курені задіяних бойових груп атакували позиції супротивника в околицях Львова. Найбільшого успіху досягли січові курені групи "Старе Село", які за три дні боїв зайняли Сихів, Зубру, Козельники, Сокольники, Персенківку, Боднарівку, Пасіки, та групи "Схід", які атакували Кривчиці і впритул підійшли до Личакова<sup>53</sup>.

Стрілецькі підрозділи групи "Північ" під командою отамана А.Долуда через Брюховичі увірвалися до Замарстинова, Збоїщ і Жовківського передмістя, провадили бої за Голоско. Та коли 28 грудня 2,5-тисячна група Сопотницького з Оброшина вступила у Львів і надала допомогу залозі генерала Ю.Лесневського, ситуація кардинально змінилася. Наступ українського війська був зупинений. На деяких відтинках воно мусило відступити. Відтак 2 січня 1919 р. наступальну операцію на Львів було згорнуто.

"Зухвалість" українців не на жарт занепокоїла Варшаву. Ю.Піلسудському на той час пощастило розв'язати збройний конфлікт із чехами і німцями. Тож стало можливим перекинути на Галицький фронт свіжі частини. 2 січня 1919 р він призначив провідником оперативного командування "Люблін" командувача групи "Буг" генерала Яна Ромера, вимагаючи від нього зламати блокаду Львова і зміцнити його залозу. Водночас Начальний Вождь наказав посилити оперативну групу "Буг" і розгорнути наступальну операцію з Рава-Руської на Жовкву і Львів. 5 січня Варшава взяла на себе керівництво операціями в Галичині. Військові було віддано директиву, згідно з якою воно мало найближчим часом відкинути галичан на лінію Рава-Руська-Жовква-Львів-Щирець-Комарно-Рудки, створивши вигідний плацдарм для подальших операцій, перш за все для захоплення Дрогобицько-Бориславського басейну.

8 січня полякам вдалося зайняти Угнів. Але в боях під Махнівкою, Михайлівкою, Корнями група "Угнів" завдала супротивникові відчутних ударів, причому у Махнові майор Ліс-Куля ледь не потрапив до полону. Сотня Д.Бречки захопила Річки і впритул наблизилась до Рава-Руської. А вже 10 січня було відновлено фронт по лінії Новосілки-Махнів-Велика Вербиця-Піддубці-Михайлівка-Зелена.

## 5.6. ОПЕРАЦІЯ ПОЛЬСЬКОЇ ГРУПИ "БУГ" У СІЧНІ 1919 Р.

Під Різдво 1919 р. в центрі воєнних зусиль знову опинився равський фронт північного крила. 1 січня 1919 р. Начальний Вождь Ю.Піلسудський віддав командувачеві щойно створеної оперативної групи "Буг" генералові бригади Яну Ромеру наказ: "Розгромити і знищити сили противника в районі між Равою-Руською, Жовквою, Бугом раптовим ударом на півночі і північному сході від Львова, оволодіти залізничною лінією Рава-Руська-Жовква-Львів"<sup>54</sup>. А вже 10 січня начальник Генерального штабу генерал С.Шептицький конкретизував завдання армії: "1) Допомогти Львову і захистити польські землі у Східній Галичині. 2) Встановити справедливий кордон на Волині. 3) Встановити кордони в Сілезії, Ораві і Спіші..."

Для виконання відповідального завдання група "Буг" отримала велике підкріплення і на 7 січня – день початку операції – мала в районі Рава-Руської бригаду легіонерів полковника Мечислава Кулінського, кінну бригаду полковника Адама Белінського, полк піхоти підполковника Фердинанда Зажицького (1200 багнетів, 200 шабель, 28 скорострілів, 6 гармат і панцерник), групу майора Леопольда Ліса-Кулі, групу легіонерів полковника Леона Бербецького (три батальйони піхоти), кінну бригаду уланів підполковника Влудислава Беліни-Празмовського і три бронепоезди. Загальна чисельність групи "Буг" перевищувала 6 тис. вояків<sup>55</sup>.

Польська армада перейшла в наступ підступно, під велике релігійне свято українців. Головний удар, який було скеровано на Жовкву-Куликів-Львів, мав вирішити стратегічне завдання – розгромити групу "Північ" Галицької армії й опанувати простором трикутника Рава-Руська-Куликів-Яворів, тобто північними теренами ЗУНР. Відразу сім піхотних батальйонів і три ескадрони уланів групи М.Кулінського (близько 3 тис. багнетів, 46 скорострілів, 18 гармат) навалилися на оборону українців на рубежі Липники-Гійче. За підтримки шаленого вогню трьох гарматних багарей і панцерного потяга "Одсеч" поляки здолали опір групи Юліана Головінського й рушили вздовж залізниці і шосе на Жовкву. За наказом полковника Курмановича група Б.Шашкевича 7 січня намагалася зупинити ворога контрударом з Пристані, але успіху не досягла.

8 січня частини Кулінського зайняли Дубрівку, Кам'янку, Старе Село, Липник, Мощану, а передові ескадрони уланів наблизилися навіть до Жовкви. Єдиною військовою силою в місті був запасний курінь сотника О.Яблонського. Після короткого бою у північній околиці міста



Курманович вирішив не кидати проти переважних сил супротивника невишколених стрільців і віддав наказ здати Жовкву. Яблонський з групою сотника І.Коссака організовано відступив у напрямку Зіболки-Батягичі, а в старовинне місто увійшли улани полковника Кулінського<sup>56</sup>.

Оскільки завдяки енергійним діям українських частин спроби поляків розширити вузький коридор вздовж залізниці Рава-Руська-Жовква не вдалися, полковник Кулінський залишив залого у Жовкві і спішно вирушив на Львів. 9 січня він зайняв Куликів, того самого дня досяг Великих Грибовичів, де польські частини зустріли опір козаків та галицьких стрільців загону отамана Долуда. І все ж українцям довелося відступити: назустріч полковникові Кулінському рушили польські частини львівської залого, які зайняли Дубляни і виходили в тили загону Долуда. 10 січня загін Долуда і група Володимира Секунди об'єдналися. Наступного дня сюди прибула сотня УСС поручника Володимира Левицького. Спільними зусиллями галичани відбили Дубляни і відкинули поляків до Львова<sup>57</sup>. 11 січня легіонери й улани групи Кулінського вступили до Жовківського передмістя Львова, де з великою помпою їх зустріли військове командування та польська громада галицької столиці. Поляки раділи: відтепер гарнізон Львова відчутно зміцнів. Його залого, що налічувала 435 офіцерів і 4767 жовнірів, зросла до 7 тис. вояків. Загалом же плани генералів Розвадовського і Ромера захопити північ Галичини провалилися.

Пополудні 8 січня частини групи "Північ" замкнули розірваний перстень української облоги столиці на півдні Жовкви. Загони під проводом І.Коссака, Я.Пастернака, О.Яблонського атакували місто з боку Туринки, Крехова і в короткому бою завдали ворогові чимало шкоди. Наступного дня ударом з Мервич було визволено Куликів. Ворожий прорив на Львів наглухо заклав курінь сотника Заліпського. В тих боях ворог зазнав відчутних втрат. "Наші частини жовківської округи зайняли опісля Жовкву і Куликів, - зазначав С.Божик в уже згаданій праці, - забираючи 50 полонених та здобуваючи 5 авт, 17 скорострільів, 4 вагони з артилерійськими снарядами, тягаровий поїзд з харчами, гармати й інше"<sup>58</sup>.

Тоді ж такі частини полковника Курмановича оперативно відновили фронт і на північному заході від Жовкви. Медсестра загону ім. Гюнти Ірина Шмигельська у своїх спогадах занотувала, що після прориву поляків на Львів загін Долуда (чотири сотні стрільців, відділ кінноти та артбатарея) з'єднався з куренем сотника Михайла Клемкевича, який і очолив групу. Саме їй полковник Курманович наказав відповісти фронт у напрямі Рави-Руської. У залеклому бою під Добросином група Клемкевича розгромила поляків і погнала їх на захід, до околиць Рави-Руської<sup>59</sup>.

Не важко уявити, як сприйняв провал такого привабливого плану командувач Галицького фронту генерал Т.Розвадовський. Відомо лише, що він не заспокоївся і негайно почав посилювати групу "Буг" свіжими частинами полковників Белінського і Бербецького.

Майже одночасно з наступом на Жовкву-Львів план операції групи передбачав наступ на півночі силами групи майора Ліса-Кулі у напрямку Угнів-Белз-Кристинопіль-Сокаль і підполковника Ф.Зажицького - теж



Схема 25. ОПЕРАЦІЯ ПОЛЬСЬКОЇ ГРУПИ "БУГ" 7-11 СІЧНЯ 1919 р.

на Сокаль з районів Рави-Руської і Любачева<sup>60</sup>. Першого удару було завдано 4 січня по українській групі "Угнів" (близько 1600 багнетів, 50 шабель і 6 гармат), що нависала над лівим флангом ударного угруповання поляків, яке наступало на Жовкву. Тож генерал Ромер слушно вирішив ліквідувати цю небезпечну загрозу. Про ті напружені бої розповідає їх активний учасник Степан Божик:

*"4 січня. – Вночі з 3 на 4 січня польський відділ під командою майора Ліса-Кулі наступом від сторони сіл Руди Журавецької і Новосілок заняв Махнів, а отісля Новосілки Кардинальські, розбив першу угнівську сотню (під командою четаря Дмитра Бречки) і забрав у полон 30 стрільців. Сотня стратила тоді 4 скоростріли.*

*Перед полуднем протинаступом обох куренів відтинка Угнів без огляду на сильний опір, який ставив противник, обстрілюючи наші частини з двох гармат і численних скорострілів, занято Махнів і Новосілки...*

*5 січня. – ...Дислокація українських частин на відтинку Угнова того дня представляється так:*

*1 Угнівський курінь під командою четаря Івана Пушкаря. Місце постою: Вілька Вербицька. Там же в запасі: 2 угнівська сотня під командою четаря Андрія Шустикевича. 1 угнівська сотня (під командою четаря Дмитра Бречки), 3 угнівська сотня (під командою четаря Осипа Табаки) і 5 угнівська сотня під командою хорунжого Якова Магури стоять в Махнові. 4 угнівська сотня окремо під командою Євгена Микуловича в Забір'ю, копає окопи і забезпечує дротами.*

*3 курінь п.п. Мазепи (Гуцульський): під командою четаря Степана Васкана. Місце постою команди в Вербиці, Сотні: в Вербиці, на Михайлівці і на Зеленій.*

*В Карові: Сотня польової жандармерії.*

*В Угневі: Півсотня радехівська під командою хорунжого Павлюка в мужеській школі, на двірці в бараках стійкова сотня під командою Юрія Гіля, переходовий відділ під командою хорунжого М.Гнідеця, чета телефоністів під командою хор. Слуки, чета кавалерії під командою хорунжого Палюшка та чета польової жандармерії. Позатим стоять тут команди і установи, як у дні 31-го грудня.*

*6 січня. – На фронті спокійно цілий день. В Святий Вечір около години 11-ої поляки розпочали наступ на цьому відтинку Угнова. На Махнов ішов їх наступ від сторони Руди Журавецької та Новосілок, а навіть обходом від сторони Вербиці. Залога Махнова по перестрілці завершила на Вільку Вербицьку. Між Махновом і Вербицею упав на стежі курінний командант четар Іван Пушкар, про щоб лискавою рознеслася сумна вістка по всіх частинах і цілій Угнівщині. Рівночасно ішов наступ на станцію Зелена. Наша залога на станції відступила до Михайлівки. З панцирки, що задержалася під ст. Зелена, поляки обстрілювали Забір'я. З фільварку в Забір'ю на село Забір'я посувався відділ польської кінноти, а з Гійча наступала польська піхота; та їх відперто. В Угнові цілу ніч строге поготівля.*

*7 січня. – Рано ситуація поліпшилася. Сполудня прибула з Луцька придніпрянська сотня під командою сотника Єрощука і одна сотня сокальська під командою четаря Павла Лаха. Щойно перед вечером наші позиції зхиталися. Команда групи "відтинка Угнів" зарядила евакуацію Угнова і загальний відворот усіх сотень та концентрацію в напрямі Карова–Домашева–Брукенталю і Хлівчан. Відворот більшості фронткових сотень не пішов поза село Карів"<sup>61</sup>.*

Войовничий запал стрільців спав ще й тому, що у більшості польських осель у ці дні запалали святкові свічі, настало Різдво Христове.

Загалом перший штурм Львова зазнав провалу. І хоча під час облоги столиці сили УГА зросли до 15 тис. вояків<sup>62</sup>, цього виявилось замало для протидії регулярним польським частинам. Знову забракло зброї, амуніції, одягу.

## 5.7. ДРУГИЙ НАСТУП НА ЛЬВІВ

Безумовно, президент Є.Петрушевич і Державний Секретаріат ЗУНР були невдоволені підсумками першої спроби визволити Львів саме тоді, коли українська делегація виїхала до Парижа для участі в роботі мирної конференції, яка почалася 18 січня 1919 р. Відновлення-бо української влади у місті великою мірою підняло б авторитет і престиж ЗУНР та її уряду. Отож Євген Петрушевич поставив завдання командуванню армії якнайшвидше повернути столицю. Зрештою, того ж самого домагалися С.Петлюра і штаб Дієвої армії. Командування Галицької армії, на жаль, не зробило належних висновків з невдачі першої атаки на Львів. Не враховано й факту, що вороже угруповання перевищило 10 тис. солдатів і офіцерів. Зокрема, про це свідчить наказ генерала Омеляновича-Павленка обмежитися військом Осадного корпусу. Марпо просив М.Тарнавський залучити інші корпуси або посилити його резервами й надати час для підготовки до другого наступу.

Отже, залишивши чинним старий оперативний план першого наступу, НКГА не змогла залучити нові свіжі частини і знову покладалася на три знекровлені у попередніх боях групи Осадного корпусу – "Схід" отамана О.Букшованого, (1,4 тис. багнетів) "Старе Село" отамана О.Микитки та "Щирець" підполковника К.Слюсарчука (близько 1,5 тис. багнетів). Їх загальна чисельність не перевищувала 4 тис. вояків і великою мірою поступалася силам супротивника.

Одночасно з українцями до активних бойових дій у районі Львова готувалося й командування "Схід". Ще 22 грудня, перебуваючи в галицькій столиці, Ю.Пілсудський радив Т.Розвадовському негайно відсунути фронт на безпечну відстань<sup>63</sup>. 7-11 січня було проведено наступальну операцію групи "Буг" у напрямку Рава-Руська–Жовква–Львів, яка мала забезпечити північний відтинок<sup>64</sup>. Хоча вона й не досягла мети, все ж бригада М.Кулінського, яка пробилася до міста – сім батальйонів піхоти, два ескадрони кінноти і три гарматні батареї, – суттєво посилила його залогу.

10 січня до Львова прибув Я.Ромер, з яким Т.Розвадовський спільно опрацював план наступальних дій, що передбачав "одіпхнути супротивника" на півдні і розпочати ліквідацію українського фронту на півночі<sup>65</sup>. Групи З.Зелінського, В.Сікорського і М.Кулінського 12 січня мали перейти у наступ на півдні підльвівського фронту із завданням відкинути українців щонайменше за лінію Любінь Великий – Сокільники – Старе Село. Для реалізації плану командування "Схід" мало близько 10 тис. багнетів, 400 шабель, 84 скоростріли і 34 гармати<sup>66</sup>, безпосередньо у місті – 7 тис. вояків.

Другий наступ на Львів розпочався вранці 11 січня 1919 р. бойовими діями груп "Старе Село", "Щирець" та "Схід". Їх стрілецькі курені атакували південні і південно-західні околиці Львова: Боднарівку, Сигнівку, Кульпарків, Лапаївку, Козельники, Сихів. Вже до середини дня курені січовиків здобули Лапаївку, Кульпарків, Сихів, а бережанські – Сигнівку. Проте інші частини, зокрема коломийські курені під Персенківкою, станіславські під Пасіками Миськими і підрозділи групи "Схід", втягнулися у безперспективні зтяжні бої і просування вперед не мали. Генерал Омелянович-Павленко не вжив потрібних заходів для нарощування бойових зусиль протягом ночі і не скорегував перебіг операції наступного дня, який розпочався несподіваними контрастами супротивника по всьому підльвівському фронту.

Згідно з планом Т.Розвадовського на світанку 12 січня його військо правим крилом перейшло у наступ: група Зелінського – з Гуродка на Любінь Великий, а група Сікорського – із Мшани на Оброшино – у фланг ударного угруповання галичан. Та якщо легіонерів Сікорського під Оброшином зупинити вдалося (вчасно перекинутими сотнями щирецької групи – куренем сотника А.Степаніва), то під Гуродком бойовий день склався невдало. Майже тритисячна група генерала Зелінського проломила українську оборону і до кінця дня зайняла Черляни, Керницю, Угерці, підійшовши впритул до Любіня Великого.

Під ту пору падав густий сніг. Розбиті галицькі сотні четарів Качмарського, Ліщинського, Береського та інших безладно відходили на Комарно і Щирець. Пригнічений невдачею частин "Щирець" М.Омелянович-Павленко 12 січня усунув з посади її командира і призначив на його місце майора австрійської армії, уродженця Щиреччини Альфреда Бізанца. На інших ділянках фронту українцям вдавалося стримувати щораз більшу активність супротивника. День 13 січня розпочався настирними контрастами польських частин в околицях Львова. Під натиском переважаючих сил супротивника січовики мусили залишити Скнилів, а бережанські курені – Сигнівку. Після кровопролитного бою поляки зайняли Боднарівку і Козельники, причому курінь з групи "Старе Село", який боровив Козельники, відступив аж до зубрецького лісу – у район командного пункту командира групи. Отаман Осип Микитка, відомий особистою відвагою в бою, у критичну хвилину зупинив розстрільні, які панічно відступали, і повів стрільців у атаку. Йому вдалося не тільки повернути Козельники, а й з ходу оволодіти

Персенківкою. Та без підкріплень підрозділи отамана не втримали зайняті позиції.

Того ж таки дня частини групи генерала Зелінського захопили Любінь Великий і Любінь Малий. Курені групи "Рудки" сотника К.Гюфмана були змушені відходити. На щастя, небезпечний прорив в українській обороні швидко закрили сотні куреня А.Тарнавського з хирівської групи, якого надіслав підполковник А.Кравс. Вирішальну роль для досягнення цього успіху відіграли ініціативні дії панцерного потяга з групи "Хирів", який вогнем гармати і скорострілів підтримав атаку стрільців.

Ще протягом двох днів точилися бої на підльвівському фронті, у ході яких обидві сторони так і не зуміли виконати поставлені завдання: українці – звільнити столицю, а поляки – суттєво відсунути фронт від міста. Переконавшись у недоцільності продовження операції, М.Омелянович-Павленко наказав командирам груп припинити атаки і закріпитись на досягнутих рубежах. Одне слово, і друга спроба визволити Львів лобовою атакою не вдалася. Треба було шукати інших шляхів. "Українці не могли досягнути в цій офензиві ніякого успіху, бо до неї не підготувались і наступ на Львів був узагалі не під силу Українській Галицькій Армії, – слушно зауважували відомі стрілецькі історики Б.Пнатевич і О.Думін. – Львова безпосередніми атаками зайняти не було можна. Поляки хоч чисельно в ньому і слабші, могли під захистом мурованих будівель міста з успіхом боронитись. Зайняти Львів можна було тільки стратегічним маневром, що відтяв би був сполуку столиці від заходу, себто здобувши шлях Перемишль–Львів. На додаток останню офензиву Начальна Команда УГА повела на вимогу Директорії УНР, щоб досягати на фронті можна було добитись успіхів на Міровій Конференції"<sup>67</sup>.

Після другого наступу лінія підльвівського фронту встановилася через Брюховичі – Лису Гору – Малехів – Ляшки Муровані – Солонку – Лисиничі – Чортову Скелю – Пасіки – Сихів – Козельники – Сокільники – Басівку. Її обороняли частини Осадного корпусу Мирона Тарнавського. У північних підльвівських селах Рясна Руська, Козичі, Домажир, Карочинів закріпилися курені Янівської групи Першого корпусу, командиром якого призначено підполковника Осипа Микитку. Незважаючи на невдачу українців, поляки не почували себе у безпеці, і це засвідчує листування Т.Розвадовського з Бельведером. Генерал, виправдовуючись, скаржився на брак сил і просив "хоч би 5000 вишколених познапських жовпірів" для успіху на Галицькому фронті, зокрема на підльвівському відтинку<sup>68</sup>.

27 січня шеф Генерального штабу С.Шептицький запропонував військовій раді у Бельведері негайно розмежуватися з українцями навіть за ціну відмови від Львова чи цілого Бориславського басейну. Але Розвадовський наполягав на суто воєнному розв'язанні конфлікту<sup>69</sup>.

На Т.Розвадовського намагався вплинути, однак, безуспішно, і митрополит Андрей Шептицький, який залишився у своїй святоюрській резиденції й уважно стежив за подіями навколо осадного Львова. У листопаді 1918 р. він був активним членом польсько-української миротворчої комісії, яка відбула 12 засідань у столиці<sup>70</sup>. Не стояв осторонь

національно-визвольних змагань митрополит і в розпалі зимових боїв за столицю. Вже 3 грудня він запросив до себе львівського архієпископа вірменського обряду Ю.Теодоровича, але той відмовився від зустрічі (архієпископ не вірив у можливість існування незалежної ЗУНР й обставив за входженням Східної Галичини до Польщі). 10-11 грудня на переговорах з командантом польської залоги Львова М. Токаржевським і представником Міністерства закордонних справ Р.Кнолем А.Шептицький вимагав не порушувати прав національних меншостей регіону. Тими днями розпочав листування з львівських архієпископом латинського обряду Ю.Більчевським і навіть відвідав його 28 листопада. Митрополит закликав католицького архієпископа, як і Папу, стати на бік скривджених галичан. Своєю чергою, Ю.Більчевський, не забувши звинуватити українців в обстрілах костелів міста, просив звільнити заручників та інтернованих у Коломиї і Золочеві. Відповідаючи йому, А.Шептицький зазначив, що злочини-пожежі, які приписують "гайдамацьким бандам", перідко були ділом рук легіонерів. 14 грудня обидва церковні діячі підписали спільну відозву до командування української та польської армій з проханням продовжити обмін заручників. На католицьке Різдво, 27 грудня, до них звернувся апостольський візитатор А.Ратті (майбутній Папа Пій XI), передавши прохання Папи Бенедикта XV розпочати спільну акцію, скеровану на припинення братовбивчої війни. 30 грудня 1918 р., 18 січня 1919 р. відбулися наступні зустрічі А.Шептицького з Ю.Більчевським, на яких обговорювано можливі заходи для припинення воєнних дій, зокрема видання відозви до командування супротивних сторін, обмін заручниками й створення офіційної миротворчої делегації<sup>71</sup>.

Однак другий український наступ на Львів чималою мірою скував ініціативу митрополита, якого влада намагалася ізолювати у святоюрській резиденції. До того ж А.Шептицького звинуватили в антипольській пропаганді, і через те було здійснено ревізію митрополичих палат<sup>72</sup>. Міська влада заборонила митрополитові залишати свій палац навіть тоді, коли він виявив бажання зустрітися з Ю.Пілсудським у червні 1919 р. Крім того, близько тисячі греко-католицьких священників було заарештовано, тому багато парафій залишилося без душпастирів<sup>73</sup>.

Вже по війні, 26 серпня 1919 р., А.Шептицький, Г.Хомишин та Й.Коциловський відбули в Перемишлі спільну нараду, на якій обговорили трагічний фінал війни і віддали шану "синам, що впали в обороні вітчизни"<sup>74</sup>. Невдовзі митрополит А.Шептицький здійснив місійні поїздки на захід Європи і до Америки, де за участю світової громадськості та урядів ряду держав намагався розв'язати східногалицьку проблему й захистити інкорпоровану до Другої Речі Посполитої територію ЗУНР<sup>75</sup>. Тому не дивно, що Міністерство закордонних справ Польщі пропонувало (11 вересня 1919 р.) своєму послу у Ватикані негайно відкликати А.Шептицького зі Львова до папської столиці<sup>76</sup>.

## 5.8. ЗИМОВИЙ ПОХІД ГРУП УГА НА ЗАКАРПАТТЯ

Перший документ Української Національної Ради – Маніфест, ухвалений у Львові 19 жовтня 1918 р. – проголошував, що до складу української держави входять "Східна Галичина з граничною лінією Сяну з влученням Лемківщини, північно-західна Буковина з містами Чернівці, Сторожинець і Серет та *українська полоса північно-східної Угорщини*" (підкреслення автора – М.Л.)<sup>77</sup>. Тобто у Маніфесті вже йшлося про Закарпаття, де широко розгортався національно-визвольний рух, який наприкінці жовтня – на початку листопада переріс у всенародне повстання. 16 листопада 1919 р. на уламках Австро-угорської імперії створено Угорську народну республіку, яку очолив лідер партії незалежності М.Каролі (його проголосили президентом). Будапешт усіма силами прагнув зберегти за собою цей підкарпатський край, який відверто тяжів до України. Треба визнати, що нова влада відкинула політику національного гноблення українців: щоб запобігти сепаратизмові, обіцяла їм самовизначення (в певних межах), ухвалила закон про національну автономію й запровадила посаду міністра в українських справах, яку обійняв Орест Сабов. Закон 21 грудня 1918 р. "Про національну автономію русинів, що проживають в Угорщині" передбачав утворення автономної правової територіальної одиниці – Руської Крайни з центром у Мукачеві і своєю адміністрацією.

Але непослідовна політика уряду М.Каролі, куца автономія краю, а головне – важке соціально-економічне становище українського населення Закарпаття, збудивши невдоволення мас і зростання сепаратистських настроїв, посилили прагнення об'єднатися з Україною, яку закарпатці розуміли і як УНР, і як ЗУНР. Ще 8 листопада багатолюдне віче у Сваляві за участю представників 30 навколишніх сіл висловилося за приєднання до України й обрало Карпатську Руську Народну Раду під проводом І.Турянці. Того ж таки дня відбулося величне віче у Любовні, яке обрало Українську Народну Раду на чолі з о. Е.Невіцьким і ухвалило резолюцію про об'єднання з Україною<sup>78</sup>. Такого самого курсу у своїй діяльності дотримувалися керівники Центральної Руської Ради в Ужгороді брати Михайло і Юлій Брацайки, о. Августин Волошин (пізніше президент Карпатської України, загинув у радянському концтаборі). Чи не найактивніше виступали за вихід із складу Угорщини та об'єднання з Україною русинські народні ради Мараморощини, насамперед Ясіні під керівництвом Степана Ключурака, колишнього студента Віденського університету, офіцера австрійської армії, який щойно повернувся з фронту (1945 р. репресований органами НКВД, перебував у засланні до 1956 р.)<sup>79</sup>. Слід відзначити, що Ясінянська Народна Рада відразу ж після утворення вислала делегацію до Станіславова, де проводила переговори з головою уряду С.Голубовичем про приєднання східних районів Закарпаття до ЗУНР<sup>80</sup>. На пропозицію уряду М.Каролі 10 грудня 1918 р. до Будапешта

прибули близько 200 делегатів-русинів для обговорення дальшої долі Закарпаття. Ю.Брашайко, С.Клочурак, о.А.Волошин, М.Анрашко та інші виступили з відвертими заявами проти автономії краю у складі Угорщини, за об'єднання з Великою Україною<sup>81</sup>.

18 грудня в Сиготі зібрався з'їзд Мараморщини, щоб обрати Сигітську Народну Раду. На ньому з великим піднесенням виступили знані громадські діячі краю Михайло Брашайко та Августин Штефан з Рахова, Степан Клочурак і Василь Климпуш з Ясіні, Василь Йосипчук з Великого Бичкова. Їх виступи кілька разів переривалися схвильованими оваціями: "До Києва хочемо!", "До матері – України!" З'їзд уповноважив провідників краю підготувати і провести 21 січня у Хусті Всекарпатський конгрес. Делегати з'їзду пройшли походом до церкви Різдва Пресвятої Діви-Марії і перед нею присягнули на синьо-жовтому прапорі ще з більшою рішучістю боротися за свободу поневоленого краю.

Ясінська Народна Рада, створивши органи самоврядування, самостійно реформувала внутрішнє життя, проводила переговори з Бухарестом і Станіславом, і це було не до вподоби угорській владі. Наприкінці грудня до Ясіні прибув військовий загін чисельністю понад 600 гонведів, Раду розпустили, і у край, по-суті, було встановлено надзвичайний стан. 7–8 січня 1919 р. за допомогою прибулих з Коломиї сотень УГА в Ясіні вибухнуло повстання, у ході якого роззброєно і захоплено у полон 504 угорських вояків.

За підтримки стрільців Галицької армії повстанці зайняли залізничні станції Кваси, Білин, Рахів, Берлебеш, Трибушани, з боями звільнили села Вишову, Боршу, Кречунів, Миково, Великий Бичків та інші. Запас крісів і набоїв вдалося суттєво поповнити, роззброївши військовий австрійський ешелон, який йшов транзитом через Ясіню. Чималу допомогу повстанцям надавало місцеве населення: визволителів зустрічали хлібом-сіллю, урочистими процесіями та церковним дзвоном. Армія поповнювалася сотнями добровольців. Її провідники майор Євген Пуза і сотник УГА Віктор Воробець разом з галицькими старшинами сформували із тисячі стрільців два курені; ще один формувався у Бичкові для походу на Хуст.

На багатолюдному вічу 8 січня проголошено утворення Гуцульської Республіки, як складової частини ЗУНР. 42 депутати утворили тимчасовий парламент республіки на чолі з С.Клочураком. До нього увійшли 38 українців, 2 змадяризовані німці і 2 євреї. До складу Народної Ради обрано 30 авторитетних діячів краю. Створені секції (військову і зовнішніх зв'язків, внутрішніх справ, господарську, харчову та освітню) очолили фахівці С.Клочурак-молодший, Д.Іванюк, Ю.Кабалюк, І.Тимчук, І.Марусяк Кузьмич<sup>82</sup>. Під орудою майора Є.Пузи формувалися загони Народної оборони. Державною мовою стала українська; прапор Республіки – синьо-жовтий. В обігу були угорські коруни, українські гривні. Уряд ЗУНР надавав молодій гуцульській державі усіялку моральну і матеріальну підтримку. З Коломиї та Станіславова надходили ешелони з борошном, цукром, нафтою та іншими товарами. Військове міністерство на чолі з полковником Д.Вітовським допомогло озброїти частини Народної оборони,

надіслано досвідчених старшин, які керували військовим вишколом молодих вояків, надали суттєву поміч у військовому будівництві. Невдовзі урядова делегація Гуцульської Республіки на чолі з С.Клочураком, І.Климпушем і Є.Пузою прибула до тимчасової галицької столиці. "Коли згадані делегати Марамарошу явилися в половині січня в Станіславові та зголосилися до президії Української Національної Ради, – згадував тодішній міністр закордонних справ Л.Цегельський, – їх прийнято з одвертими раменами"<sup>83</sup>. На засіданні Національної Ради президент Є.Петрушевич щиро привітав делегацію Закарпаття і висловив надію на його об'єднання з соборною Українською державою. Від імені Народної ради С.Клочурак заявив: "Прийміть нас і візьміть нас, браття, до ідної родини!" Керівників делегації було прийнято у члени Української Народної Ради, і разом з галичанами вони виїхали до Києва, де брали участь у сесії Трудового Конгресу УНР 21 січня 1919 р. та в урочистому проголошенні акту Злуки України на Софіївській площі<sup>84</sup>.

Тими днями проблема Закарпаття постала часткою загальноєвропейської проблеми, яку саме вирішували в Парижі, готуючись до мирної конференції. Претензії на українські землі Закарпаття висували Угорщина, Румунія і Чехо-Словаччина. Празькі діячі Т.Масарик та Є.Бенеш пропонували приєднати "Угорську Русь" до Чехо-Словаччини, щоб надати Антанті прохід до Румунії<sup>85</sup>, оскільки Угорщина була непадійною для Заходу (уряд Каролі перебував під впливом комуністів, які невдовзі й прийшли до влади).

Найбільше прав на ці землі, зрозуміло, мала Україна, зокрема, ЗУНР. Але, як відомо, УНР–ЗУНР не були визнані Антантою, що більше, Захід активно допомагав Польщі у її війні проти галицьких українців. За тих умов керівництво ЗУНР, зокрема президент Є.Петрушевич, застерігали М.Каролі на зустрічі в Будапешті 30 грудня 1918 р., а також уряд Чехо-Словаччини у ноті від 12 січня 1919 р. від інтервенції, оскільки український народ Закарпаття має право і висловлює бажання приєднатися до України. Водночас керівництво ЗУНР, втягнуте у війну з Польщею, не хотіло загострювати відносини із сусідами, тож дотримувалося обережної політики. Іншу думку мали військовики, зокрема Державний секретар Д.Вітовський.

Військове керівництво ЗУНР і Галицької армії гостро зреагувало на ситуацію в Закарпатті, бо чітко усвідомлювало значення краю для успішного ведення війни: його залізницями армія отримувала поповнення з італійських таборів військовополонених та віденської станиці Галицької армії, а також військові матеріали закуплені (обмінені за нафту) в Чехо-Словаччині, Угорщині та інших країнах<sup>86</sup>. Крім того, Закарпаття здавалося ідеальним запіллям, регіоном людських ресурсів (нагадаймо, гуцульські сотні і курені завжди вирізнялися високою боєздатністю) і могло надійно забезпечити південне крило Галицької армії. Зауважимо, що пізніше В.Курманович висунув слушну ідею відступати не до Збруча, а в Карпати, де УГА зуміла створити неприступну оборону. Щоб не марнувати час на можливі дискусії з урядом, Д.Вітовський виявив ініціативу і розпочав активні дії.

8–12 січня 1919 р. Окружні Військові Команди у Коломиї, Стрию і Самборі отримали наказ скерувати бойові групи в напрямках Ужгорода, Мукачева і Ясіні із завданням опанувати комунікаціями і допомогти місцевому населенню встановити українську владу. Як згадував міністр Л.Цегельський, 8 січня 1919 р. (можливо, кількома днями пізніше) на засіданні кабінету міністрів полковник Вітовський доповів, що за його наказом дві експедиції перетнули українсько-угорський кордон і поїздами рушили на Мукачево і Сигот. По дорозі вони роззброювали стаційні залоги і встановлювали українську владу. Його повідомлення члени уряду сприйняли неоднозначно. Дехто висловив побоювання, що ця акція загрожує ще однією війною – з Угорщиною – і втратою сполучення із Заходом. Вітовському вдалося домогтися принципової згоди уряду, але із застереженнями не зав'язувати бойові дії з мадярами та відпустити полонених гонведів. До Будапешта вислали отамана Т.Рожанковського з посланням уряду ЗУНР, в якому було підтверджено дружні відносини з Угорщиною, а військову експедицію аргументовано загрозою комунікаціям з боку Румунії і Чехо-Словаччини. Вибух конфлікту, у такий спосіб, було відвернено<sup>87</sup>.

Виконуючи наказ Д.Вітовського, стрілецький курінь поручника Віктора Воробця, який становив ядро групи "Сигот", вирушив потягами з Коломиї, перетнув угорський кордон і без перепон прибув у Ясіню. 12 січня до нього приєдналася гуцульська сотня з Косова під команду 24-річного уродженця Коломиї поручника Василя Яшана. Отож група "Сигот" мала чотири стрілецькі, одну скорострільну сотні й гарматну батарею (дві польові гармати) і налічувала близько 1000 стрільців і старшин. "Транспорт їхав з Коломиї долиною Пруту через Делятин до Ворохти, – писав у спогадах В.Яшан, який після Другої світової війни жив у м.Саскатуні (Канада). – Переступивши границю у Вороненці, гарматні віддали кілька стрільців на постах. Мадяри майже жодного спротиву не ставили і або втікали, або склали зброю. На важніших пунктах, головню на станціях, починаючи від Ясіня група лишала залоги, щоб утримати зв'язок, берегли тили головних сил і дбати про порядок і спокій"<sup>88</sup>.

15–16 січня галицька бойова група зайняла Рахів і вступила у Сигот після короткого бою. Населення міста вітало прихід українського війська. На багатьох будинках замайоріли синьо-жовті прапори. У місті проголошено українську владу. Як згадував учасник тих подій В.Яшан, 17 січня на Сигот несподівано напало румунське військо. Переважними силами вони розгромили передові підрозділи забезпечення й увірвалися до міста. На південних околицях увесь день точився кровопролитний бій, в якому галичани зазнали поразки. Група "Сигот" втратила вбитими і пораненими близько 200 стрільців і 400 – полонених (серед бранців був ветеран легіону УСС сотник Микола Саєвич). Решта – близько 200 вояків – потягом повернулися до Ясіня<sup>89</sup>.

Рейд на Сигот мав і позитивний наслідок: зайнявши цей район, румунське військо не наважувалося чіпати територію Гуцульської республіки, а залишки групи після поповнення утворили залогу Ясіні. Під орудою нового командира поручника Нестора Рогужинського

підрозділи групи тримали фронт на лінії ст. Кваси, а її стежі часом наближались до самого Рахова і контролювали чималий простір Закарпаття. Коли ж в Угорщині прийшли до влади комуністи на чолі з Бела Куною, групу "Сигот" було відтягнуто на українсько-румунський кордон, щоб оберігати ділянку Чорногора-Яблунецький перевал, перекриваючи залізницю Ворохта–Ясіня і гостинець Яблуниця–Лазещина–Ясіня. Щойно наприкінці травня, під час польсько-румунської офензиви, її відкликано до Станіслава, де було розформовано<sup>90</sup>.

Майже одночасно з групою "Сигот" здійснила рейд у Закарпаття стрийська група – стрілецький курінь четаря Якова Небилова (неповний, але підсилений панцерним потягом). Як згадував В.Яшан, 18 січня він потягом прибув до Лавочного і зайняв станцію. Того ж таки дня сюди прибули представники угорської адміністрації і група українців на чолі з М.Бращайком. Мадяри висловили протест галицьким старшинам. Та прибулий представник ЗУНР отаман Т.Рожанковський радив Я.Небиловцю не припиняти рейд на Закарпаття, виконувати наказ командування. Вранці наступного дня військовий транспорт прибув до Сваляви, де його тепло зустріли місцеві українці з національним прапором і транспорантами "Хай живе Україна!" У Мукачеві галичани зустріли на станції угорський комендант міста полковник Клюгер, який не тільки не виявив опору, але й розпорядився пристійно розмістити український курінь<sup>91</sup>. 20 січня в Мукачеві було піднято синьо-жовтий прапор, його вулиці патрулювали галицькі стрільці, а комендантом міста став четар Осип Бережницький. Наступного ранку панцерний потяг під команду четаря І.Садлича пройшов до самого Чопа, де зустрів передовий загін іншої групи УГА, яка під проводом сотника Івана Молящого із Самбора через Турку–Сянки–Перечин дійшла до Ужгорода. Панцерний потяг І.Садлича повернувся до міста постійної дислокації – Мукачева. Про становище у Закарпатті четар телеграфував до Стрия, Самбора і Станіслава. Невдовзі сюди прибув ще один, що правда неповний, курінь галичан. Не орієнтуючись у ситуації, його командування розпочало самочинні ревізії, і це загострило відносини з мадярською частиною залоги Мукачева. Уночі мадярська озброєна міліція спільно з військовими оточила і роззброїла український курінь. Тільки завдяки рішучим діям панцеротяга І.Садлича курінь було визволено, але йому довелося негайно покинути Мукачево і виїхати до Стрия. Слідом за ним мадяри відіслали і його озброєння. 21 січня командування Галицької армії відкликало курінь Я.Небиловця і панцерник І.Садлича із Закарпаття. Це було пов'язано з новим поворотом ситуації.

Тими днями в боротьбу за землі Закарпатської України активно втрутилась Чехо-Словаччина. Треба зазначити, що завдяки зусиллям її президента Т.Масарика та міністра закордонних справ Е.Бенеша молода держава одною з перших утворень розваленої Австро-Угорщини була визнана Заходом і навіть зайняла почесне місце на Версальській конференції поруч із США, Францією, Великобританією та іншими. Е.Бенеш настирливо агітував Антанту ввести військо у Чехо-Словаччину,



Схема 26. ЗИМОВИЙ ПОХІД ГРУП УГА НА ЗАКАРПАТТЯ

щоб суттєво впливати, як він писав 6 листопада 1918 р., "на німецьку Австрію, Угорщину, на Галичину і Польщу, а цим і на Румунію"<sup>92</sup>.

До речі, М.Кірсенко слушно зауважує, що "ставлення Праги до України було суто прагматичним". Відповідно її політика щодо ЗУНР була чисто кон'юктурною і мала непослідовний характер. Утворення ЗУНР провідники Чехо-Словаччини сприйняли схвально, швидко зав'язали з нею контакти. Було домовлено надати галичанам зброю, вугілля, цукор, текстиль в обмін на 9 тис. цистерн дрогобицької нафти. Задля цього у Станіславі працював чеський консул Д.Полак. Крім того, у столиці і Самборі функціонували чеські репатріаційні місії<sup>93</sup>.

Водночас чехи продавали зброю до Польщі, з якою ЗУНР перебувала у стані війни. Хоч, безумовно, логіка диктувала Чехо-Словаччині однозначно підтримувати ЗУНР, оскільки у неї з Польщею виникали збройні конфлікти за території. Користуючись підтримкою Парижа й Італо-французького війська, введеного на її землі, у січні 1919 р. Прага отримала мандат на окупацію північно-західної частини Закарпаття.

Коли стала очевидною загроза окупації Закарпаття Чехо-Словаччиною, президент Є.Петрушевич 17 січня повідомив Прагу, що його військо займає ці українські землі. Наступного дня командант Запасного Кошу Галицької армії у Самборі сотник І.Молящій отримав наказ здійснити похід до Ужгорода, зайняти місто й оголосити цей район Закарпаття територією ЗУНР. Виданий мандат зазначав: "Сотника Івана Молящія назначаю командантом усіх військових справ політичного комітату Ужгород (Унгвар). Йому підлягають усі військові й цивільні влади цього комітату, без огляду на свій військовий чи цивільний ступінь. Тамешні влади уділять цьому представникові всякої помочі, потрібної до влаштування військових, політичних і адміністративних справ комітату"<sup>94</sup>.

Але для виконання такого важливого завдання сотникові виділили надто мало стрільців – лише 70. 19 січня військовий транспорт, прикрашений національним жовто-блакитним прапором, вирушив із Самбора через Турку – Ужок до Волосянки, де натрапив на озброєний опір чеської сотні. За ініціативи українського старшини розпочалися переговори з чеським командуванням. Як виявилось, це були передові частини війська Чехо-Словаччини, яке ще 12 січня отримало дозвіл Антанти зайняти Закарпаття, зокрема район Ужгорода, де вже перебував командувач полковник Чаффі<sup>95</sup>.

Справді, в Ужгороді розпочалися переговори української делегації на чолі з Т.Рожанковським з чехами, яких представляв полковник Чаффі. Йшлося про демаркаційну лінію по р. Уж і залізниця, а також про транзит і кордон, з огляду на збереження дружніх відносин між Чехо-Словаччиною і ЗУНР. Усі галицькі частини були відкликані з краю<sup>96</sup>. Наміри галицького уряду і командування армії повернути Закарпаття до лона ЗУНР не здійснилися.

Якраз тими драматичними днями до Хуста з усіх кінців Закарпаття зібралось 420 делегатів Всекарпатського конгресу. Щоправда, силою обставин, прибули представники здебільшого центральних і східних

комітетів. Крім обраних делегатів, у з'їзді 21 січня взяли участь більше тисячі гостей з навколишніх сіл. Головував на ньому провідник Хустської Народної Ради Михайло Бращайко<sup>97</sup>. Учасники конгресу схвалили допомогти акцію ЗУНР і більшістю висловилися за об'єднання із Соборною Україною. Зауважимо, що деякі делегати виступали за окремішність краю або автономію у складі України. Резолюцію з'їзду було прийнято оплесками всіх присутніх. У ній, зокрема, зазначалося:

*"І. Всенародні збори угорських Русинів-Українців з дня 21 січня 1919 року висказують об'єднання всіх Русинів-Українців з комітетів: Мараморош, Спиш, Абауйторна й прилучення Русинами-Українцями заселених земель до Соборної України, просячи, щоби нова Держава при виконуванню цієї злуки узглядила положення цих Русинів-Українців. Для того на всенародні збори заявляють, що руський народ Угорщини закон про Руську Країну, даний в Будапешті року 1918-го, не признає законом, бо повстав проти його волі і без заступництва народу... Всенародні збори просять, щоби українські війська засіли землі, заселені Русинами-Українцями на Угорщині й щоби заосмотрили населення живуче серед тяжких харчевих відносин, поживою... Народні збори вибирають для ведення справ русько-українського народу Центральну Народну Раду зі ста членів й уповноважують її заступати Русинів на Угорщині..."<sup>98</sup>*

По закінченні роботи з'їзду його учасники під вигуки "Да живе Україна!", "Най вас Бог благословить!" рушили до греко-католицької церкви, перед якою відбувся багатолюдний мітинг. Постанови з'їзду надіслано до столиць ЗУНР – Станіславова, УНР – Києва та УСРР – Харкова.

У ситуації, яка склалася на Закарпатті в січні 1919 р. реалізувати ті постанови не вдалося. Українсько-польська війна відтягувала усі людські і матеріальні ресурси ЗУНР, до того ж міжнародна ізоляція примушувала українське керівництво йти на певні компроміси і втрати, внаслідок яких Закарпаття окупували Угорщина і Чехо-Словаччина.

<sup>1</sup> Кравс А. Зв'язок і бойові дії "Групи Хирів" // Українська Галицька Армія. Т.5. – С. 50.

<sup>2</sup> Жовківщина. Т.1. – С.96.

<sup>3</sup> Україна. – 1918. – 10 листоп.

<sup>4</sup> Там само. – 28 листоп.

<sup>5</sup> Там само. – 4, 28 листоп.

<sup>6</sup> Україна. – 1918. – 4 листоп.

<sup>7</sup> Жовківщина. Т.1. – С.97.

<sup>8</sup> Україна. – 1918. – 25 листоп.

<sup>9</sup> ЦХИДК. – Ф. 472, оп. 2, д. 1, л. 1–2.

<sup>10</sup> Kryska-Karski T., Żurkowski S. Generałowie... – S. 25.

<sup>11</sup> Klimecki M. Wojna polsko-ukraińska 1918-1919 // Wojsko i wychowanie. – 1993. – Nr. 6. – S. 36.

<sup>12</sup> Roja B. Legendy i fakty. – S. 86–87; Rutkowski S. Geneza i przebieg odsieczy Lwowa w listopadzie 1918 // Bellona. T. XXIII. – Warszawa, 1926. – S. 39.

<sup>13</sup> Решетило Т. Спогади про українсько-польську війну в Угнівщині // Угнів та Угнівщина. – Нью-Йорк; Сідней; Торонто, 1960. – С. 126.

<sup>14</sup> Там само. – С. 127.

<sup>15</sup> Савчак І. 1918 і 1919 рр. у селі Пристань, повіт Жовква // Літопис Червоної Калини. – 1937. – Ч. 9. – С. 16.

<sup>16</sup> М.Д. Перші листопадові дні 1918 р. і організація угнівської кавалерії у м.Угневі // Літопис Червоної Калини. – 1939. – Ч. 1. – С. 4.

<sup>17</sup> Гнатевич Б., Думін О. Історія українського війська. – Львів, 1936. – С. 488.

<sup>18</sup> Українська Галицька Армія. – Вінніпег, 1958. – С. 92; Літопис Червоної Калини. – 1937. – Ч. 4. – С. 16.

<sup>19</sup> Божик С. Шляхом слави IX бригади УГА. Хроніка подій // Літопис Червоної Калини. – 1930. – Ч. 9. – С. 7.

<sup>20</sup> Цегельський Л. Від легенди до правди. – С. 117.

<sup>21</sup> Бречка І. До історії 9-ї Белзької бригади УГА // Українська Галицька Армія. Т.3. – С. 80.

<sup>22</sup> Життєпис українських вождів. – Кам'янець Подільський, 1919. – С. 13-14.

<sup>23</sup> Україна. – 1918. – 15 груд.

<sup>24</sup> Надбужанщина. Т.1. – С. 151.

<sup>25</sup> Коляничук О., Литвин М., Науменко К. Генералітет... – С. 146–147.

<sup>26</sup> ЦДІАУ у Львові. – Ф. 309, оп. 1, спр. 1996, арк. 6.

<sup>27</sup> Kryska-Karski T., Żurkowski S. Generałowie... – S. 27.

<sup>28</sup> Andrusiewicz A. Przemyśl w latach 1918–1919 // Rocznik Przemyski. T. XIX–XX. – Przemyśl, 1978. – S. 227–228.

<sup>29</sup> Там само.

<sup>30</sup> Kryska-Karski T., Żurkowski S. Generałowie... – S. 58.

<sup>31</sup> Карпинець І. Історія 8-ї Самбірської бригади // Літопис Червоної Калини. – 1932. – Ч. XI. – С. 19.

<sup>32</sup> Луцький О., Науменко К. У роки Другої світової війни // Львів. Історичні нариси. – Львів, 1996. – С. 464; Bartłowa Maria. Wspomnienia // Zeszyty Historyczne. T. 430. – 1987. – S. 34–39.

<sup>33</sup> Klimecki M. Wojna polsko-ukraińska 1918–1919. // Wojsko i wychowanie. – 1993. – Nr. 6. – S. 36–37.

<sup>34</sup> Roja B. Legendy i fakty... – S. 305–306.

<sup>35</sup> Кравс А. Зав'язок моєї групи // Український Скиталець. – 1922. – Ч. 16. – С. 4–5.

<sup>36</sup> ААН. PRM – Sygn. 50. – К. 6.

<sup>37</sup> Кравс А. Вказана праця. – С. 6–7.

<sup>38</sup> Станімір О. Моя участь у визвольних змаганнях. – С. 32.

<sup>39</sup> Кравс А. Зав'язок і бої "Групи Хирів" // Українська Галицька Армія. – Т.2. – С. 56.

<sup>40</sup> Kryska-Karski T., Żurkowski S. Generałowie... – S. 27.

<sup>41</sup> Кравс А. Зав'язок і бої "Групи Хирів" ... – С. 59.

<sup>42</sup> Див.: Walki o Lwów od stycznia do kwietnia 1919 roku // Wojskowy Przegląd Historyczny. – 1995. – Nr. 1–2.

<sup>43</sup> Див.: Sopotnicki J. Kampania polsko-ukraińska. Doświadczenia operacyjne i bojowe. – Lwów, – 1921.

<sup>44</sup> Див.: Крип'якевич І. Гнатевич Б., Стефанів З. Історія українського війська. Вид. 4-е. – Львів, 1992. – С. 489–497.

<sup>45</sup> Biblioteka Narodowa. Towarzystwo im. T.Szewczenki. Mf 69011. – К. 230–231.



- <sup>46</sup> Ф.Ш. З Пробоєвою сотнею УСС під Львовом // Літопис Червоної Калини. – 1937. – Ч. 7–8. – С. 27.
- <sup>47</sup> Омелянович-Павленко М. Останні місяці 1918 року // Розбудова нації. – 1938. – Ч. 10–11. – С. 396–397.
- <sup>48</sup> Омелянович-Павленко М. Останні місяці 1918 року // Розбудова нації. – 1928. – Ч. 10–11. – С. 396–397.
- <sup>49</sup> ЦХИДК. – Ф. 471, оп. 2, д. 12, л. 19.
- <sup>50</sup> Калина В. Українсько-польська війна // Українська Галицька Армія. Т.1. – Вінніпег, 1958. – С. 400.
- <sup>51</sup> Палів Д. Жмут спогадів // Календар Червоної Калини. – 1935. – С. 43–44.
- <sup>52</sup> ЦХИДК. – Ф. 471, оп. 2, д. 12, л. 19. Литвин М., Науменко К. Історія ЗУНР. – С. 153.
- <sup>53</sup> Омелянович-Павленко М. Українсько-польська війна. – С. 16.
- <sup>54</sup> Kozłowski M. Między Sanem a Zbuczem. – S. 203; Nupert W. Walki... – S. 140.
- <sup>55</sup> ЦХИДК. – Ф. 472, оп. 2, д. 1, л. 22–23.
- <sup>56</sup> ЦХИДК. – Ф. 472, оп. 2, д. 1, л. 23.
- <sup>57</sup> Україна. – 1918. – 15 груд.
- <sup>58</sup> СВА. WBN. XI 68. – К. 40; Літопис Червоної Калини. – 1937. – Ч. 3. – С. 7–8.
- <sup>59</sup> Надбужжя. Т.1. – С. 154–155.
- <sup>60</sup> ЦХИДК. – Ф. 472, оп. 2, д. 1, л. 23.
- <sup>61</sup> Божик С. Шляхом слави IX бригади УГА // Угнівщина. – С. 152–153.
- <sup>62</sup> Мірчук П. Українська державність 1917–1920. – С. 318.
- <sup>63</sup> Walki o Lwów od stycznia do kwietnia 1919 roku // Wojskowy Przegląd Historyczny. – 1995. – Nr. 1. – С. 18.
- <sup>64</sup> Інформайні комунікати Генштабу Війська Польського від 7, 8, 12, 16, 21 січня 1919 р. // ЦХИДК. – Ф. 472, оп. 2, д. 1, лл. 17, 24, 27.
- <sup>65</sup> Klimecki M. Polsko-ukraińska wojna o Lwów. – S. 168.
- <sup>66</sup> Sopotnicki J. Kampanja polsko-ukraińska. – Lwów, 1921. – S. 84.
- <sup>67</sup> Історія українського війська. – Львів, 1937. – С. 493–494.
- <sup>68</sup> List T. Pozwadowskiego do J. Piłsudskiego. 22.II.1919 r. // Wojskowy Przegląd Historyczny. – 1995. – Nr. 1–2. – S. 188.
- <sup>69</sup> Кірсенко М. Чеські землі... – С. 242.
- <sup>70</sup> Gella J. Ruski miesiąc. 1.XI–22.XI – 1918. – S. 17–48.
- <sup>71</sup> Див.: Красівський О. За Українську державу і Церкву. – С. 10–13; Nieznana korespondencja arcybiskupów metropolitów Lwowskich Józefa Bilczewskiego z Andrejem Szeptyckim w czasie wojny polsko-ukraińskiej 1918–1919 / Opracowanie, wstęp Józef Wałczański. – Lwów; Kraków, 1997. – S. 7–139; Gella J. Ruski miesiąc 1.XI–22.XI. 1918. – S. 122–124.
- <sup>72</sup> З рапортів командування львівської бригади Війська Польського за грудень 1919 р. // САВ. WBN XI 49. – К.72.
- <sup>73</sup> Хома І. Апостольський престол і Україна. – С. 48–49; Кривава книга. – Дрогобич, 1994. – С. 122–125.
- <sup>74</sup> Красівський О. За українську державу і церкву. – С. 14.
- <sup>75</sup> AAN. MSZ. Sygn. 5339. – К.59; Ambasada w Londynie. Sygn. 879. – К. 1, 45, 48, 49, 62, 381; Kolekcja odpisów dokumentów. Poselstwo Polskie w Wiedniu. Sygn. 59. – К. 167–168.
- <sup>76</sup> AAN. MSZ. Sygn. 5335. – К. 9
- <sup>77</sup> Маніфест Української Національної Ради від 19 жовтня 1919 р. // Українське слово. – 1918. – 22 жовт.
- <sup>78</sup> Творидло М. Перші революційні проблиски на Карпатській Україні у 1918 р. // Літопис Червоної Калини. – 1938. – Ч. XII – С. 2. Див. також:

- Данилюк Д.Д. Історіографія Закарпаття в новітній час (1917–1985) – Львів, 1987. – С. 18–39
- <sup>79</sup> Литвин М., Науменко К. Історія ЗУНР. – С. 71.
- <sup>80</sup> Шляхом Жовтня. Збірник документів. Т. VI. – Ужгород, 1965. – 167–168.
- <sup>81</sup> Нариси історії Закарпаття. Т. 2 (1918–1945). – Ужгород, 1995. – С. 54.
- <sup>82</sup> Литвин М., Науменко К. Історія ЗУНР. – С. 71; Нариси історії Закарпаття. – С. 71.
- <sup>83</sup> Цегельський Л. Від легенд до правди. – Нью-Йорк, 1960. – С. 247.
- <sup>84</sup> Там само. – С. 248–249.
- <sup>85</sup> Карпенко О.Ю. Імперіалістична інтервенція на Україні 1918–1920. – С. 127–143.
- <sup>86</sup> Кірсенко М. Чеські землі... – С. 291.
- <sup>87</sup> Цегельський Л. Вказана праця. – С. 247.
- <sup>88</sup> Яшан В. Група "Сигот". Похід з'єднань УГА на Закарпаття. // Українська Галицька Армія. Т.3. – С. 97.
- <sup>89</sup> Там само. – С. 96; Цегельський Л. вважає полоненими 500–600 стрільців. Вказана праця. – С. 245.
- <sup>90</sup> Яшан В. Група "Сигот"... – С. 96–97.
- <sup>91</sup> Там само. – С. 98.
- <sup>92</sup> Кірсенко М. Чеські землі в міжнародних відносинах Центральної Європи 1918–1920 років. – Київ. – С. 103.
- <sup>93</sup> Там само. – С. 256.
- <sup>94</sup> Молящий І. Моя виправа на Закарпаття // Літопис Червоної Калини. Ч. 4. – 1937 р. – С. 3.
- <sup>95</sup> Там само. – С. 6.
- <sup>96</sup> Шляхом Жовтня. Т. VI. – С. 65.
- <sup>97</sup> Нариси історії Закарпаття. – С. 65.
- <sup>98</sup> Літопис Червоної Калини. – 1931. – Ч. 7–8. – С. 36–39.

## ДИПЛОМАТИЧНИЙ ФРОНТ ВІЙНИ

6.1. ДІЯЛЬНІСТЬ ПЕРШИХ МІСІЙ  
АНТАНТИ У СХІДНІЙ ГАЛИЧИНІ

Уже в листопаді 1918 р. молода західноукраїнська держава опинилася на перехресті інтересів великих держав світу, насамперед Антанті і США, які взяли на себе роль "конструкторів післявоєнної карти Європи"<sup>1</sup>, зокрема її сходу, де розпалися Габсбурзька і Романівська імперії. І якщо у ставленні до Польщі, Чехо-Словаччини, Югославії та Румунії серед західних політиків, можна сказати, панувала згода, порозуміння, то проблема прийдешнього західноукраїнських земель, у якій "сплелися суперечливі геополітичні, економічні, міжнаціональні, ідеологічні та військовостратегічні інтереси"<sup>2</sup>, викликала найгостріші дебати Ж.Клемансо, Д.Ллойд-Джорджа, В.Вільсона. Однак сподівання галицьких українців на допомогу були марними. Франція, а згодом і США сприяли тому, щоб передати Східну Галичину Польщі. Аргументам західноукраїнської дипломатії про особність українського народу, що має право на самовизначення, не було надано жодної ваги.

Єдиним винятком в "антиукраїнському хорі" західних держав, підкреслює Т.Гунчак, була Великобританія. На той час радником британського міністерства закордонних справ у справах Галичини і референтом розвідки (Форейн Офіс) із польських питань був сер Люїс Намієр, пізніше відомий історик Великобританії. Він походив із єврейської родини з Заліщик, і дитинство, проведене в українському середовищі, а згодом навчання у Львівському університеті залишилися у його пам'яті теплими спогадами. Тому, опинившись у впливовій позиції в Форейн Офіс, Намієр успішно переконував англійців підтримати українську справу<sup>3</sup>. І вже 8 листопада британський уряд скерував Польському Національному Комітетові ноту, в якій висловив невдоволення воєнними діями поляків у Східній Галичині і спробою силовими методами вирішити проблему краю перед тим, як її мала розглянути Паризька мирна конференція<sup>4</sup>. Треба додати, що англійські емісари у Європі лорд В.Кілмарнок у Копенгагені, військовий аташе підполковник Г.Вейд також нав'язували офіційному Лондону думку, що Східна Галичина має належати українцям. А вже оприлюднений у ході підготовки Паризької конференції меморандум міністерства закордонних справ Великобританії рекомендував Антанті вплинути на Варшаву і розглянути можливість визнати самостійність галицьких українців "або з'єднати з українцями київськими"<sup>5</sup>.

Невизначеною щодо галицьких українців кілька місяців була позиція США, лідери якої врешті-решт відхилили варіант утворення суверенної ЗУНР. На сході європейського континенту віддавали перевагу федеративним розв'язкам, і це, на думку Вашингтона, мало забезпечити право окремих націй на самовизначення і водночас запобігти балканізації Центрально-Східної Європи та утворенню малих нежиттєздатних держав<sup>6</sup>. Щоправда, навесні 1918 р. американський експерт з польського питання проф. Р.Лорд ще обґрунтовував доцільність відокремлення Східної Галичини: приєднання її до Великої України з кордоном по Сяну або ж до Польщі на правах автономії.

На відміну від Франції та Великобританії, які вклали великий капітал у прикарпатський нафтовий басейн, США не виявляли зацікавлення економічним аспектам східногалицької проблеми і будували свою політику щодо ЗУНР, керуючись геостратегічними і національними інтересами.

Головну роль у вирішенні східногалицької проблеми серед країн Заходу відіграла позиція Франції, яка усіма способами підтримувала Польщу. За влучним висловом В.Ададурава, "світова війна перетворила Францію у наймогутнішу військово-політичну силу континентальної Європи, радикальним чином зміцнивши її вплив на вирішення актуальних проблем міжнародного життя"<sup>7</sup>. Після розпаду і загибелі російської імперії Франція намагалася здобути в особі Польщі сильного союзника і насамперед для протидії Німеччині. Вона запевняла своїх партнерів з блоку у тому, що тільки могутня Польща може стати надійним бар'єром на шляху більшовизму, вожді якого не приховували намірів перенести полум'я революції на Захід. Отже, як зазначав Ллойд Джордж, "створення великої Польщі було одним з головних намагань французької військової стратегії"<sup>8</sup>. В українсько-польському збройному конфлікті Франція однозначно була на боці Варшави. Клемансо писав, що не може пробачити українцям "ганебного миру у Брест-Литовську". Він вважав, що українську національну ідею підтримує Німеччина, нагадував, що Австро-Угорщина і в її складі галицькі українці воювали проти Антанті, дорікав Центральній Раді і Гетьманові за союз з Берліном і запрошення німецького війська на Україну навесні 1918 р.

На відміну від довірливого керівництва ЗУНР, Варшава спритно використала кон'юктуру міжнародної ситуації та активізувала дипломатичні акції для забезпечення сприятливих зовнішніх умов державного відновлення, визнання Польщі державами Європи і Америки. Ще під час Першої світової війни у Парижі і Лондоні утворено Польські Національні Комітети, що їх очолювали енергійні націонал-патріоти Р.Дмовський і К.Длуський. Відразу після проголошення незалежності польської держави у головних країнах Заходу засновано дипломатичні представництва. Військові аташати і місії очолили досвідчені генерали та адмірали: Т.Розвадовський і Б.Роя (Париж), Р.С.Лямезян (Бухарест), В.Клочковський (Лондон), З.Брінк (Вашингтон), Е.Катковський (Рим), Й.Торжецький (Константинопіль) та інші, які разом з дипломатами вдієво впливали на перебіг українсько-польської війни<sup>9</sup>.

Польські дипломатичні і військові структури за кордоном розгорнули тотальну антиукраїнську пропаганду, вдаючись до відвертих пакленів на українців. Вже за кілька днів після Першолистопадового зриву Польський Національний Комітет у Парижі розповсюдив ноту, в якій кваліфікував першолистопадове повстання у Львові як акцію "австро-пімецького війська", або як "австрійську інтригу"<sup>10</sup>. Українську державу (назву ЗУНР не ужито в жодному з польських документів) та її уряд називали не інакше як "збіговиськом авантюристів", а Галицьку армію, яка невдовзі стала 100-тисячною, – "українськими бандами". Отож політичним шантажом Польщі вдалося отримати велику фінансову та військово-технічну допомогу від країн Антанти і здобути прихильне ставлення паризьких миротворців, і це стало вагомою перемогою польського політичного проводу восени 1918 р.

Керівництво ЗУНР теж намагалося використати дипломатичні засоби для створення сприятливих умов державотворення і виходу з міжнародної ізоляції. Вже 1 листопада 1918 р. Українська Національна Рада розіслала телеграфні ноти про утворення Української держави. Проте засоби зв'язку західних держав відмовилися вступати в будь-які контакти з урядом "держави, якої не існує".

Врятувати ситуацію вдалося завдяки шведському урядові і його посольствам, які й передали державам світу ноти президента Є.Петрушевича. Без перешкод цю інформацію 1 листопада о дев'ятій ранку було передано до столиці Української держави гетьмана П.Скоропадського. Безпосередньо телеграму з привітанням "Великій Українській Державі і престольному городові Київові" прийняв працівник австрійської військової канцелярії Матвій Яворський, згодом відомий історик<sup>11</sup>. А вже 21 листопада посол УНР у Швейцарії Є.Лукасевич вручив послові США копію ноти гетьманського посла В.Липинського до Польської ліквідаційної комісії у Кракові з протестом проти фальсифікації поляками листопадових подій у Львові. Зокрема, Липинський наголошував, що українці утворили свою державу "згідно з принципом самовизначення націй, проголошеним Вільсоном"<sup>12</sup>. Протягом наступних місяців уряд і президент ЗУНР далі апелювали до Заходу, покликаючись саме на 14 пунктів Вільсона і загрозу поширення радянсько-більшовицької влади, але найбільші надії покладались на Вашингтон, що стрімко зійшов на політичний олімп світу.

Тож 26 листопада було надіслано дипломатичну ноту В.Вільсону: "Утворивши державу 19 листопада 1918 р. у Львові, ми визначили границю цієї держави тільки провізорично, вичікуючи Вашого рішення, Пане Президенте, стараючися оминати захоплення навіть найменшого клаттика землі, який не був заселений українцями в переважній більшості, і дотримуючись справедливих принципів Ваших, Пане Президенте, у цих границях, Українська Національна Рада представляє державу і старасться не допустити ніякого нелюдського вчинку, а при тім не допускається насильного переступлення влади, яку вона має в руках..." Наприкінці Є.Петрушевич просив америкапського президента допомогти

у припиненні кровопролиття у краї і виступити арбітром українсько-польського конфлікту. Подібне прохання до Білого Дому містила й декларація Українського союму США, який відбувся 14–16 січня 1919 р. у Вашингтоні<sup>13</sup>. Загалом беручи, уряд і парламент ЗУНР намагалися використати розбіжності, а точніше економічно-господарську конкуренцію між США і Старим світом у вирішенні долі Східної Галичини і Закарпаття.

Невдовзі зовнішньополітична активність галичан різко зросла. Уряд ЗУНР сформував 15 дипломатичних осередків. Для протидії польській шовіністичній пропаганді у європейських засобах масової інформації наприкінці 1918 р. у Відні відкрито Українську пресову службу, якій активно допомагав особисто Є.Петрушевич (він перебував в австрійській столиці у листопаді–грудні 1918 р.). Працівники служби підтримували контакт з рідним краєм через телефонні лінії Відень–Будапешт–Стрий–Станіславів, а після окупації краю – через радіостанції Кошіце і Кам'янка або ж авіапоштою. За їх участю було підготовлено низку брошур англійською і французькою мовами: "Українці і війна", "Західна Україна", "Війна на Україні і большевизм", "Чому йде у Східній Галичині війна між українцями і поляками", "Українці і мирова конференція", "Українці, світова війна і чому українці і поляки воювали проти себе у Східній Галичині?"; регулярно організовувано пресконференції і чаювання для іноземних дипломатів і журналістів<sup>14</sup>.

Треба зазначити, що Антанта не мала у цьому регіоні своїх військових частин (цікаво, що відомий польський діяч С.Грабський ще 18 листопада 1918 р, прибувши до Білграда, звернувся до командувача союзним військом у Південно-Східній Європі французького генерала Ф.д'Еспері з проханням надіслати у Східну Галичину військовий корпус<sup>15</sup>), і не отримувала достовірної інформації про перебіг подій у Східній Галичині. Щоб вивчити ситуацію у краї і підготувати рекомендації для Верховної Ради у Парижі, в рамках Мирної конференції 29 січня 1919 р. утворено Комісію у польських справах під головуванням відомого французького дипломата, колишнього посла у Берліні Жюля Камбона. До її складу увійшли досвідчені військовики і дипломати країн Антанти генерал ле Ронд, професор Р.Лорд, Е.Кроу, колишній посол Італії в Росії де ля Торретта, Л.Джованні та інші. Крім того, було утворено і скеровано до Варшави поважну міжсоюзну місію, яку очолив колишній військовий міністр (1913–1914), міністр фінансів Франції і посол в Росії Ж.Нуланс. До місії включено генералів А.Нісселя (Франція), А.Картона (Англія), Ф.Кернана (США) і Р.Лонгена (Італія), полковника Е.Гюварда (Англія) та інших<sup>16</sup>. Водночас сформовано велику (70 членів) місію у справах українсько-польського конфлікту під керуванням французького генерала Ю.Бартелемі. Вона працювала у Польщі і Східній Галичині майже два місяці і мала здебільшого інформативне призначення, за рамки якого часто самочинно виходила.

Власне антантівські місії почали з'являтися у Східній Галичині, зокрема у столиці ЗУНР, одразу ж після проголошення української держави. Вже у середині листопада 1918 р. в охопленій боями Львів прибув із

Ясс член французької місії у Румунії поручник Віллем. Не маючи ніяких повноважень, але як представник Антанти, він брав участь в українсько-польських переговорах щодо перемир'я 18–20 листопада у місті.

Особливо зачастили антантівські делегати після окупації поляками Львова. 13 грудня прибули з Ясс до Тернополя члени англійської місії капітан Джонстон і поручник Бідерман, які через два дні з'явилися у галицькій околиці. Як писала газета "Вперед", вони мали вивчити "відносини і настрої у нашій державі"<sup>17</sup>. Коли до Львова прибув британський військовий аташе у Данії полковник Г.Вейд, обидва увійшли у його підпорядкування. Після короткого візиту в Галичину Гаррі Вейд відвідав Варшаву, де мав переговори з Ю.Пілсудським, І.Падеревським і начальником Генштабу С.Шептицьким. Він обіцяв поставки воєнних матеріалів з Англії, наполегливо радив порозумітися з чехами і, головне, розв'язати конфлікт із ЗУНР, пропонуючи своє посередництво на переговорах з галичанами. Кілька разів пропонував, щоб Східну Галичину окупувало антантівське військо. Польська сторона обстоювала перемир'я на демаркаційній лінії Буг–Ходорів і, щонайменше, по Бугу і Дністру. С.Шептицький погоджувався навіть на окупацію нафтового басейну Антантою<sup>18</sup>.

Бурхлива діяльність британського полковника занепокоїла Бельведер, і про це Ю.Пілсудському вже 13 січня надіслано детальну інформацію. У ній зазначалося, що полковник Г.Вейд проводить переговори з генералами Т.Розвадовським і С.Лесневським, зустрічається з українськими військовиками, а капітан Джонстон – з митрополитом А.Шептицьким. У дискусіях Г.Вейд викладав пропозицію англійської сторони припинити бойові дії й укласти перемир'я по демаркаційній лінії р.Буг–Куровичі–Ходорів–Стрий–Дністер. Нафтовий басейн пропонував віддати під контроль англо-американського війська Антанти<sup>19</sup>.

Про діяльність англійської місії 21 січня 1919 р. інформував президента Падеревського граф А.Скарбек, учасник переговорів Джонстона 12 січня з українськими старшинами у Городку. Він попереджав, що українці обстоювали демаркаційну лінію перемир'я тільки по Сяну<sup>20</sup>. 19 січня з полковником Галицької армії І.Омеляновичем-Павленко зустрівся у Львові Вейд, але позиція українців була незмінною. Повідомлення зі Львова про заходи англійської місії не на жарт стурбували Ю.Пілсудського. У листі від 17 січня до К.Длуського він обурено писав: "Ліквідувати нашу війну з русинами полковник Вейд хотів би у спосіб окупації Східної Галичини військом Антанти, а зокрема окупації Львова і Борислава"<sup>21</sup>. Як бачимо, Начальник Держави суттєво згустив фарби задля тиску на Лондон і це відіграло роль. Уже у січні міністр закордонних справ Великобританії лорд Гардінг відкликав Вейда із Східної Галичини.

Узимку 1919 р. у Львові з'явилися і заокеанські місії, спершу в особі полковника Гроувда, лейтенантів Р.Фостера і Мак. Корміка, згодом, у січні, прибули В.Келлог – член американської адміністрації допомоги Г.Гувера у Польщі і представник військового аташе США у Бухаресті

капітан Ендрю, який, за повідомленням польського аташе в Румунії від 6 лютого, виїхав до генерала Т.Розвадовського із завданням з'ясувати ситуацію на Львівському фронті і доповісти своєму урядові"<sup>22</sup>.

Варто зауважити, що американці включалися у всі міжсоюзні місії до Східної Галичини й неодноразово висловлювали незалежну оцінку ситуації у краї, і цим часто розлючували польських зверхників. Зокрема, всупереч постійним звинуваченням Варшавою, її органами масової інформації галичан у більшовизмі, або у союзі з більшовиками учасник переговорів з українцями генерал Ф.Кернан у листах до президента Вільсона викривав і відкидав ці наклепи. Широкого розголосу набула справа прибулого до Львова з Парижа члена американської місії підполковника Е.Казярса. У своїх повідомленнях до Вашингтона він спростував твердження польських чинників щодо порозуміння галицьких українців з більшовиками, зазначав, що полякам протистоять не "окремі недисципліновані банди", а сучасна організована регулярна армія. Між іншим, польський історик М.Козловський про неї писав: "Армія Західної України, яка у квітні досягла 100 тисяч багнетів і шabelь, була насправду меншою числом ніж Колчака чи Денікіна у період найбільшого піднесення, але то була армія, мобілізована без застосування примусу, а що найважливіше – армія та мала солідне зацілля"<sup>23</sup>. Полковник відверто заявляв, що поляки навмисне вводять в оману керівників Антанти, з допомогою яких домоглися незалежності, а тепер, всупереч їх застереженням кинули проти ЗУНР прибулу з Франції армію генерала Галлера. "За антипольську діяльність", згідно з повідомленням особисто Ю.Пілсудському, Командування Схід полковника США Казярса вислано зі Львова<sup>24</sup>.

Безперечно, поляки широко розголошували невдоволення діяльністю низки англо-американських місій, шукали заступництва у Франції. І знаходили. 21 січня 1919 р. маршал Фош заявив керівникам Антанти на Паризькій конференції, що "необхідно реорганізувати всі союзні місії у Польщі... Інформація, що надходить до них, погляди, які вони висловлюють, доволі суперечливі. Бажаю сформувати об'єднану місію..."<sup>25</sup>

Такою місією, яка здійснила найважливішу військово-дипломатичну акцію Антанти у Східній Галичині, стала міжсоюзна делегація з мандатом Паризької мирної конференції під керуванням 55-річного французького генерала, командувача піхотним корпусом в Салоніках Юзефа Бартелемі, добре обізнаного у військовій і набагато менше – у дипломатичній ділянках. Його першим помічником був теж недавній фронтовик, командир піхотної бригади англійський полковник Ф.Сміт. Крім того, до складу місії входили: англієць – бригадний генерал А.Картон (втратив на війні руку, око, ступню ноги), шляхетний італійський фронтовик майор Стабіле, американці капітан Д.Ф.Басс (секретар місії) і згадуваний професор Р.Лорд, англійці полковник Кінг і майор Фортгем, французи майор де Летойле і капітан Ламарк та інші. Оскільки делегація перебувала у Польщі та Східній Галичині з 18 січня до 10 березня 1919 р. і у процесі діяльності проходила ротація її членів, кількість яких, згідно з планом, сягала 70 осіб.

Загалом беручи, місія мала інформативний характер і отримала широкомасштабне завдання досконало вивчити політичне, економічне і військове становище, національно-культурні відносини у регіоні та підготувати змістовний і вичерпний звіт Паризькій конференції. Водночас розглянути на місці перебіг і перспективи українсько-польської війни, зокрема, чи її продовжувати (тоді планували сформувати 2-гу польську армію, вважаючи 1-шою – "блакитну" армію генерала Галлера, яка вже творилася у Франції), чи домогтися порозуміння між поляками і українцями з огляду на перспективу спільних дій проти більшовицької Росії<sup>26</sup>

Із Парижа через Відень і Прагу, де Бартелемі зустрівся з президентом Т.Масариком, місія прибула 18 січня до Кракова. Її спеціальним потягом було завезено до Польщі також 10 тис. крісів, 100 кулеметів, 18 літаків та інших воєнних матеріалів<sup>27</sup>. Факт достатньо красномовно свідчив про симпатії французького генерала. Відповідно ставились до місії й поляки, які потурбувалися про комфортне перебування антантівців, насамперед у Львові. Водночас до делегатів приставили польських офіцерів, які майже щодня інформували Генеральний штаб, президента Падеревського і особисто Ю.Пілсудського про плани, кожний крок членів місії, їх настрої. Безпосередньо у Львові з місією тісно співпрацювали відомі польські громадсько-політичні діячі Є.Щепановський і А.Скарбек – член Польської Ліквідаційної Комісії, керівник Львівського тимчасового Комітету, згодом – представник Польщі на Версальській конференції, посол сейму.

Треба зазначити, що місія одразу включилася в активну діяльність. Вже 18 січня Бартелемі прибув до Перемишля, де зустрівся з начальником штабу командування "Схід" полковником Ф.Клебергом. 19–22 січня члени місії відвідали позиції поляків на підльвівському фронті. Зокрема, 26 січня депутат сейму С.Ванькович повідомляв президентові Польщі, що полковник Сміт з групою французьких офіцерів відвідав Львів, оглянув оборону міста. Підкреслювалося, ніби англієць "з кожним днем більше переконується, що український рух є рухом більшовицьким і втрачає надію, що у разі замирення їх (українців – М.Л.) можна повернути проти більшовиків"<sup>28</sup>. У повідомленні зазначалося, що 23–25 січня голова місії проводив переговори з генералом Т.Розвадовським, на яких досягнуто повного порозуміння. 2 лютого на підставі інформації зі Львова міністерство закордонних справ у листі до Падеревського наголошувало, що полковник Ф.Сміт радив Варшаві негайно просити Париж надіслати військову допомогу<sup>29</sup>. 4 лютого перекладач місії польський поручник Р.Міхаловський інформував Генштаб про зустріч і переговори у Львові генерала Бартелемі з генералом Лесневським, полковником М.Токаржевським і капітаном Бортковським. Голова місії, зокрема, заявив, що польське військо у Східній Галичині зробило на представників Антанти гарне враження<sup>30</sup>.

Протягом усього довгого часу перебування місії Бартелемі у регіоні поляки намагалися здобути її прихильність. У своїх спогадах генерал А.Картон розчулено писав, як 24 січня на Головному дворці Львова

місію зустріли військовою почесною вартою, яка складалася... із жінок. У генерала склалося враження, що битва за Львів і його оборона від атак українців коштувала великих людських втрат і руйнувань. Навіть на щедрому бенкеті "поляки виглядали нещасливими"<sup>31</sup>.

2 лютого відбулася перша зустріч Бартелемі з українською делегацією, яку очолював полковник Іван Омелянович-Павленко. За дорученням уряду ЗУНР і НКГА українські представники заявили, що готові укласти перемир'я на демаркаційній лінії по р.Сян. Французький генерал ніяких пропозицій не висловив. До речі, переговори відбулися в резиденції місії – палаці Потоцького на вул.Коперніка (нині – західна резиденція президента України).

Ознайомившись із ситуацією у Львові, генерали Бартелемі і Картон виїхали до Варшави, де 12 лютого зустрілися з президентом Падеревським, а наступного дня були люб'язно прийняті Ю.Пілсудським. За висловом А.Картона, Начальник Держави зробив на них приємне враження. Антантівські делегати виклали план "роз'єму" супротивників по демаркаційній лінії Буг–Дністер, причому Ю.Пілсудський погодився передати українцям колю Стрий–Лавочне. Підписання перемир'я із ЗУНР, зауважував Ю.Бартелемі, буде початком порозуміння з наддніпрянською Україною, що його диктували вступ Червоної армії на Волинь і початок бойових дій поляків з більшовиками<sup>32</sup>. Того ж таки дня відбулася їх зустріч із Нулансом, якому вони підлягали, тож делегати звітували про здійснені заходи і виклали плани подальшої діяльності. Доповідь Бартелемі була досить примітивною, упередженою щодо українців. На нараді з Нулансом 14–15 лютого вирішено провести переговори з командуванням Галицької армії у ставці – Ходорові – й узгоджено план "роз'єму" (опрацював і подав генерал Бартелемі) – демаркаційну лінію перемир'я, – який українській стороні пропонували прийняти без будь-яких застережень<sup>33</sup>.

У звіті від 16 лютого своєму військовому начальнику генералові Ф.д'Есперу Бартелемі повідомляв з Варшави про невдачу перших переговорів з українцями і наступну з ними зустріч у Ходорові. Водночас генерал надіслав депешу військовому міністрові Франції з проханням "надати уповноваження для встановлення демаркаційної лінії з українцями", яких він не мав, зважаючи на інформаційний характер місії<sup>34</sup>. 17 лютого генерали повернулися до Львова, щоб працювати далі. Треба зазначити, що між членами місії існувало розмежування обов'язків. А.Картон і Ф.Сміт здебільшого вивчали воєнну ситуацію, проблеми війни. Щоправда, головну увагу зосередили на ознайомленні лише із станом польського війська і жодного разу не відвідали частин Галицької армії. Американець Р.Лорд і, зокрема, англійський майор Фортгем, який перед війною мав справи в Галичині, насамперед цікавилися проблемами нафтового басейну. Генерал Бартелемі опрацьовував широке коло питань. Хоча це й виходило за межі поставлених перед ним завдань, він вважав справою честі припинити українсько-польську війну і впровадити лінію, яка увійшла в історію під його іменем. Але чи був він її автором?

Ще перед приїздом місії генерала Бартелемі до Львова, 19 січня, генерали Т.Розвадовський, Ю.Лесневський, граф А.Скарбек уклали протокол з вимогами польської сторони на переговорах з представниками Антанти. Враховуючи реалії ситуації на фронті, яка склалася не на користь поляків, автори плану перемир'я обмежували свої претензії на західноукраїнські землі лінією по Бугу і Дністру, залишаючи за собою Львів і нафтовий басейн<sup>35</sup>. Під час переговорів генерала Бартелемі з поляками у Львові голова місії вніс лише одне уточнення, що українцям залишено залізницю Стрий-Лавочне для сполучення із закордоном<sup>36</sup>. Про цей план невдовзі дізналася українська сторона. 5 лютого станіславівський часопис "Стрілець" опублікував повідомлення: "Франко-англійська місія під командуванням генерала Бартелемі і полковника Вейда приїхала до Львова і ставить українцям безумовні домагання відступити полякам одвічно українські території по Буг".

Отже, вже перший період діяльності цієї антантівської місії продемонстрував, що вона відверто прийняла польську сторону. Так звана демаркаційна лінія Бартелемі була явно дискримінаційною і неприйнятною для ЗУНР. Симпатії до поляків виявилися на самому початку приїзду делегації до заблокованого Львова, коли її потягом було доставлено 14 тисяч гвинтівок і кілька вагонів з набоями. У листі до маршала Ф.Фоша зі Львова Бартелемі натхненно писав: "Люди, які з таким героїзмом боронять рідне місто, не можуть підлягати іншій, а лише польській владі"<sup>37</sup>. (Очевидно, певний вплив на переконання генерала мало польсько-шляхетське походження дружини генерала).

У цей час митрополит Андрей Шептицький продовжував уживати заходів для припинення збройного конфлікту. Будучи рішучим прибічником мирних переговорів, він намагався використати перебування у Львові антантівських місій, зокрема генерала Бартелемі, для впливу через них на Париж, Лондон і Вашингтон задля справедливого вирішення східногалицької проблеми. Для цього зустрічався з головами і членами місій. Митрополит кілька разів звертався до папського візитатора у Польщі А.Ратті, закликав папу захистити Галичину. Зауважимо, що папа Бенедикт XV у листі-відповіді до нунція у Варшаві 27 грудня 1918 р. писав: "Цей збройний конфлікт не піде на користь ані полякам, ані вашим русинам, а тим більше – нам. Я не вважаю цей конфлікт явищем невідворотним. Вживайте ви, вживатиму і я всіх заходів для того, щоб цей конфлікт якнайшвидше ліквідувати. Про це подбають також і міжнародні чинники. Вся увага мусить бути звернена на Схід, у цьому разі – на Україну"<sup>38</sup>.

## 6.2. ХОДОРІВСЬКІ ПЕРЕГОВОРИ

17 лютого голова міжсоюзної місії у Польщі Нуланс надіслав телеграми М.Омеляновичу-Павленку і Т.Розвадовському з пропозицією припинити бойові дії і розпочати переговори за участю делегації Бартелемі, яка мала прибути до Львова 18 лютого. Оскільки ж бойові дії на фронті не припинилися, генерал Бартелемі надіслав 18 лютого командувачу УГА ультиматум: негайно припинити бої і забезпечити проїзд його місії до Ходорова. Таку саму пропозицію отримав і Т.Розвадовський.

22 лютого Українське пресове бюро повідомило: "Сьогодні о годині першій з полудня прибула зі Львова місія Антанти в товаристві військового преподобника о. А.Каляти. На залізничному двірці привітав членів місії полк. Курманович wraz зі своїм штабом. В складі місії входять слідуючі особи: від Англії: генерал Carton de Wiart, полк. Maule, полк. Smuchy; від Франції: генерал Berthelemy, майор Vicare; від Італії: майор Stabile, пор. Porgolesi; від Америки: проф. Lord і пор. Foster. З двірця удалась місія разом з представниками Галицької Армії до бюро шефа штабу Галицької Армії на спільну парад"<sup>39</sup>.

Того ж таки дня зі Львова до міністерства закордонних справ Польщі, яке уважно стежило за діяльністю місії у Східній Галичині, надійшло повідомлення про її від'їзд до Ходорова<sup>40</sup>.

Отже, антантівську делегацію у Ставці командувача Галицької армії зустріли як поважних гостей. Але, як згадував М.Омелянович-Павленко, ті повели себе не надто тактовно. "Ми просили вас припинити вогонь, а ви відповіли генеральною битвою на всьому фронті, – накинувся на галицьких представників генерал Картон. – Це що, виклик Антанті? Вимагаємо припинити битву. На відповідь даємо п'ять хвилин". Не краще повівся і голова місії, стукаючи по столу кулаками та вимагаючи негайно припинити наступ і укласти перемир'я<sup>41</sup>.

Омелянович-Павленко трохи охолодив гостей, запросивши полковника Курмановича доповісти поточні оперативні зведення. Крім того, він слушно зауважив, що припинити вогонь мали б і поляки (після 20-го вони двічі атакували галицькі позиції у районі Вовчухів, і навіть вранці 22-го там триває запеклий бій; аналогічною була ситуація під Ігородком, у Раві-Руській, Белзі).

Згодом генерал Бартелемі виклав пропозиції Антанти щодо припинення бойових дій. Від імені Паризької конференції він представив проект ухвали, який передбачав припинення війни і встановлення демаркаційної лінії. Згідно з нею, українському війську пропонували відійти на схід за лінію, що проходила вздовж Бугу, західних кордонів Львівського, Перемишлянського, Бібрського повітів, далі – вздовж ріки Стрий. У такий спосіб до Польщі відходили Львів, Дрогобицько-Бориславський нафтовий район, велика частина Східної Галичини. Одне слово, як справедливо визначав М.Лозинський, це було "одностороннім диктатом, який комісія на основі порозуміння з поляками рішили накинути українцям"<sup>42</sup>.

Безумовно, такі умови були неприйнятні для української сторони, зважаючи на успішний розвиток Вовчухівської наступальної операції,

блокування Львова й цілковиту стабільність фронту на інших ділянках. Зауважимо, що українську сторону представляли лише військовики, які виступали навіть проти тимчасового перемир'я у розпалі офензиви. До того ж генерала Бартелемі поінформовано про акт Злуки у Києві 22 січня 1919 р. і про те, що Східна Галичина є частиною Української Народної Республіки, отже під її захистом. Омелянович-Павленко додав, що наступного дня в Галичину прибуває Юловний Отаман С.Петлюра. Після гострих дебатів все ж було досягнуто домовленості перенести переговори до Львова. Щоправда, відкритим залишилось питання про перемир'я. Всупереч військовим, Є.Петрушевич урешті-решт дав розпорядження керівникам галицької делегації у Львові полковнику М.Тарнавському і Л.Бачинському підписати договір про перемир'я.

Згідно з договором уранці 25 лютого всі бойові дії припинялись, бригади залишилися на старих позиціях. Заборонялося перебування війська у прифронтовій смузі, а для перевірки встановлювалися контрольні пости. Полякам дозволено надсилати з Перемишля до Львова не більше трьох поїздів і лише з харчами.

Отже, в переговорах у Ходорові брало участь тільки керівництво Галицької армії, яке (у ситуації, коли українське військо заволоділо ініціативою на фронті) цілком справедливо відкинуло ганебні пропозиції генерала Бартелемі. Зустрівшись з аргументованою позицією галицьких воєначальників, члени місії пом'якшали і, до певної міри, усвідомили їх слухність. А генералові Картону українці навіть сподобались. Пізніше у спогадах він писав про генерала М.Омеляновича-Павленка, що це "простий і приємний козак"<sup>43</sup>.

25 лютого для проведення переговорів, у яких тепер брало участь і польське представництво на чолі з А.Скарбеком, до Львова прибула українська делегація, складена переважно з цивільних, дипломатів і державних діячів. До неї входили О.Бурачинський, С.Витвицький, М.Лозинський, В.Охримович, В.Темницький, перекладач о. Ф.Бонні<sup>44</sup>, а також полковники К.Слюсарчук і В.Фідлер, отаман Т.Рожанковський. Юловна дискусія за участю членів антантівської місії розгорнулася навколо демаркаційної лінії Бартелемі, який поводив себе досить некоректно щодо галичан. Українська делегація обстоювала кордон по ріці Сян, в той час коли польська сторона лінію Берестечко–Перемишляни–Рогатин–Галич–Калуш<sup>45</sup>. Отож перші тресторонні переговори у Львові 25–26 лютого виявилися безрезультатними, і генерал Бартелемі запропонував 27 лютого провести ще одну зустріч з галичанами у Ходорові за участю С.Петлюри.

Тими днями Юловний Отаман прибув до Східної Галичини з наміром зустрітись з урядом ЗУНР і командуванням Галицької армії для проведення переговорів щодо поповнення Армії УНР десятками тисячами галичан<sup>46</sup>. 23 лютого його урочисто вітали у Тернополі полковник Г.Стефанів, почесна варта у складі Гуцульської сотні УСС та ударної чети Тернопільського полку ім. С.Петлюри. Наступного дня його зустрічали у Станіславові голова уряду С.Юлубович, кілька міністрів і почесна варта з оркестром<sup>47</sup>.

26 лютого С.Петлюра відвідав Бережани і Стрий, де ввечері побував на виставі у Народному Домі. Саме тоді у місті гастролював колишній Новий Львівський театр, який тепер перебував під опікою Начальної Команди Галицької Армії. У виставі брали участь талановиті галицькі актори: Катерина Рубчакова, Мар'ян Крушельницький, Амвросій Бучма, Гнат Юра, Микола Бенцаль, Йосип Гірняк. Після падіння Львова трупа фактично розпалась. Але за короткий час її зібрав, надавши велику допомогу, командант Тернополя сотник Іван Сіяк. Відновлений театр гастролював Східною Галичиною, давав вистави стрільцям УГА.

Того самого вечора на честь члена Директорії і Головного отамана влаштували розкішний банкет. На нього було запрошено тридцять п'ять армійських старшин, а також провідних акторів театру. Симон Петлюра був у доброму настрої. За келихом вина з приємністю згадував про львівський період свого життя, українознавчі студії у Львівському університеті, лекції М.Грушевського, зустрічі з І.Франком.

27 лютого він прибув до Ходорова. На станції, замаєній синьожовтими прапорами Головного Отамана зустрічала почесна сотня, оркестр грав "Ще не вмерла Україна..." Сюди прибули президент Є.Петрушевич, генералітет Галицької армії.

Того дня відновилися переговори з місією Бартелемі. С.Петлюра зустрівся з головою місії і погодився підтримати його за умови, що Антанта визнає УНР і ЗУНР і надасть допомогу українцям у боротьбі з більшовиками. А галичанам він радив визнати демаркаційну лінію Бартелемі. "Вже тоді Петлюра готовий був піти на уступки коштом Східної Галичини, – стверджував М.Лозинський, – щоб за них одержати мир з Польщею і визнання Антанти". Він мав намір, який збігався з планами Заходу, – примирити українців з поляками, щоб спрямувати Галицьку армію проти більшовиків. Цього вимагала ситуація на фронтах.

У середині лютого радянське військо розгорнуло широкий наступ проти Дієвої армії УНР й оволоділо Фастовом. Невдовзі Київська група зайняла Білу Церкву, Коростень і просунулася на Житомир. У березні червоні були вже у Козятині, Бердичеві, Вінниці. Військо Директорії відходило щораз далі на південь і південний захід.

У розмовах з учасниками місії С.Петлюра заявляв, що Україна за умови визнання і допомоги Антанти, зможе протистояти більшовицькій Росії. Він намагався через них вплинути на позицію Заходу щодо України, яка була поки що нелогічною.

Генерал Бартелемі докладав усіх зусиль, щоб домогтись припинення війни – певна річ на своїх умовах, закликаючи насамперед українців йти на компроміси. Як досвідчений військовик він усвідомлював, що ситуація на фронті для поляків майже критична. Але галичани погоджувалися лише на демаркаційну лінію по Сяну з поверненням Львова. Звичайно, на них впливали успіхи на фронті. Та, як заявляв польській делегації у Львові проф. Р.Лорд перед виїздом до Ходорова, лінію по Сяну місія не братиме до уваги і пафтовий басейн відходитиме до Польщі<sup>48</sup>. Того останнього дня ходорівських переговорів Бартелемі знову

не вдалося зламати опір української делегації. Зрештою, інакше й не могло бути. Навіть член місії Р.Фостер писав, що "ця спроба перемир'я була помилкою, оскільки за її умовами українці повинні були покинути свої нафтові центри, залишити Львів і віддати половину Галичини"<sup>49</sup>.

Увірвався терпець у генерала Бартелемі 28 лютого. Ввечері у Львові він вручив обидвом делегатам проект перемир'я, який мав 4 документи: дві пояснювальні записки, договір і карту роз'єму. Їх суть зводилася до припинення бойових дій з моменту підписання перемир'я, відступу війська за демаркаційну лінію Бартелемі (стосувалося лише українців. – М.Л.), звільнення полонених та інтернованих та ін. У соціальному додатку зазначалося, що половину видобутку нафтового басейну поляки мусять продавати українській державі<sup>50</sup>. У спеціальному меморіалі до української і польської сторін генерал попередив, що до його компетенції належить припинення воєнних дій і встановлення тимчасового перемир'я, а далі проблеми вирішуватиме Паризька конференція. Він попередив, що Комісія чекатиме уповноважених для підписання перемир'я на її умовах у Львові до 8.00 5 березня і вказував, у разі відмови, на "незвичайну відповідальність, яку Ви візьмете на себе і на трудність Вашого положення супроти Мирової Конференції".

Незважаючи на тиск місії Бартелемі і бажання галицького керівництва зберегти добрі стосунки з Антантою, зазначені умови Рада Держсекретарів ЗУНР відкинула<sup>51</sup>.

Болісно переживав провал переговорів Симон Петлюра. "Галичани за допомогою Омеляновича-Павленка, який ніколи не орієнтувався в державних справах, – скаржився він командирові Золочівської бригади УГА отаману Шухевичу, – відкинули ці умови, хоч я і попереджав про корпус Галлера, що формувався у Франції. Коли б Галицька армія була кинута на Велику Україну, знищено більшовиків і закріплено там владу, тоді по Києву була би прийшла черга на Львів. Тоді ж могли би зайняти Східну Галичину"<sup>52</sup>.

Цілком інші почуття висловлювала армія. Отаман Шухевич говорив, що якби уряд і Начальна Команда погодилися на запропоновану демаркаційну лінію, то це означало б катастрофу на фронті, бо стрілецьтво категорично не погоджувалося віддавати територію Галичини полякам. Такі самі погляди відбивав у станіславській газеті "Свобода" армійський журналіст Тарас Франко (молодший син Каменяра)<sup>53</sup>.

28 лютого генерал Омелянович-Павленко від імені уряду і командування звернувся до особового складу армії з відозвою у зв'язку з провалом переговорів:

*"На третій день переговорів запропоновано нам остаточно демаркаційну лінію, яка являється образою наших найсвятіших почувань, бо на основі цієї лінії Камінька Струмиліва, Львів, Дрогобич та від цих місцевостей на Захід великі простори української території мали би стати надалі в руках поляків аж до остаточного вирішення у Парижі. Рівно ж до рішення Мирового Конгресу*

*заборонено поділ землі великої польської власності, через що було утруднено переведення земельної реформи.*

*З чувством тяжкої образи за кров наших братів, за святу пам'ять полеглих за волю і народну честь старшин, стрільців і козаків, Начальна Команда примушена продовжувати війну з ворогом, що не має власних сил удержатися на зрабованій нашій землі і хапається за чужу поміч, поміч держав Антанти, яких він до того, на жаль, невірною інформує.*

*...Вітаючи військо за його службу Народові, Начальна Команда закликає всіх старшин, стрільців і козаків до братерства, відваги і піднесення духа, бо переконана, що це принесе нам осягнення наших національних бажань та дасть нам повагу і належне місце серед інших народів. До зброї, товариші команданти, старшини, стрільці і козаки! Хай нас розсудить залізо і кров!"<sup>54</sup>*

У зв'язку з відновленням бойових дій 1 березня генерал Бартелемі, який чекав на обидві делегації до означеного терміну у Львові, надіслав Омеляновичу-Павленку телеграму, в якій ультимативно заявив: якщо українська сторона не припинить вогонь, вона бере на себе відповідальність за зрив перемир'я, а місія вже 2 березня покине Львів. На те голова уряду ЗУНР С.Голубович відповів радіограмою до керівництва країн Антанти. Він зазначав, що місія Бартелемі у своїй діяльності і пропозиціях враховувала лише інтереси польської сторони, мала намір віддати половину території ЗУНР Польщі. Незважаючи на щире бажання жити у мирі з сусідами, українці мусять захищатися. С.Голубович пропонував надіслати в Галичину іншу, незалежну місію<sup>55</sup>.

Не дочекавшись делегації, антантівська місія виїхала до Варшави "аби в мірі своїх сил допомогти полякам"<sup>56</sup>, – писав у спогадах А.Картон. Бартелемі звітував Ж.Нулансу про провал своєї місії, перекававши провину на українців. Представник Антанти у Варшаві висловив обурення поведінкою галичан і нездатністю вплинути на них Головного Отамана. "Петлюра за то заплатить", – погрожував Нуланс. У депеші до Варшави згадуваного М.Ольшанського від 6 березня з Познані зазначалося, що генерали Бартелемі і Картон виїжджають до Парижа для звіту перед Мировою Конференцією. У депеші підкреслювалося: "загальний настрій Бартелемі – антиукраїнський"<sup>57</sup>.

10 березня місія Бартелемі виїхала з Польщі до Парижа. Про її діяльність і пропозиції особисто Ллойд Джорджу і В.Вільсону доповідав генерал А.Картон, який підтримував поляків, зокрема пропонував надіслати в Галичину армію Галлера і 1500 французьких офіцерів, або організувати інтервенцію війська Антанти. Генерал Бартелемі звітував Комісії Ж.Камбона 12 березня, акцентуючи на загрозі падіння Львова. Польська комісія також рекомендувала Верховній Раді негайно вислати армію Галлера до Польщі. Водночас стурбовано зазначалося в інформації військово-дипломатичної секції польського Генерального штабу, що комісія Камбона підготувала також проект, який пропонував розмежувати Східну Галичину і Польщу етнічним кордоном (пізніше відомим як лінія Керзона. – М.Л.). У тому ж таки повідомленні було висловлено сподівання на



зміну проекту Комісії у польських справах під впливом генерала Картона, який двічі відвідав маршала Фоша у справі армії Галлера, що вже 25 березня мала рушити до краю. Пропозицію Картона щодо інтервенції у Східну Галичину, зокрема війська Румунії, Паризька конференція під впливом "американсько-жидівської групи" не підтримала. Лише Франція, підкреслювалося у комунікаті, виявила готовність надіслати частину свого війська. Отже, найближчий прихильник Польщі – це Франція, яка усвідомлює що "лише Польща може виконати місію захисту Європи, бо українці не здатні організувати політичне життя і скоріше схляться до більшовизму"<sup>58</sup>.

Зауважимо, що Бартелемі виконав свою обіцянку надіслати озброєння до Польщі. Як повідомляв Військовий відділ Генерального штабу Скірмунта на початку квітня, заходами генерала Бартелемі до Кракова було привезено 5 млн. набоїв, 1400 карабінів, 10000 багнетів, 163 скорострільів. Крім того, з Італії до Варшави надійшли 20 млн. набоїв і 200 автомобілів<sup>59</sup>.

Діяльність місії Бартелемі не залишилась без уваги більшовицької Москви. "Події в Угорщині поставили Галичину між двома Радянськими Республіками, що великою мірою полегшило становище революційних мас у країні. – Зазначав "Коммунистический Интернационал". – Це, мабуть, відчула й Антанта, цим пояснюється її спроби помирити Польщу з Україною, щоби потім використати одну і другу проти більшовизму"<sup>60</sup>.

Дослідники українсько-польської війни нерідко характеризують провал ходорівських переговорів щодо перемир'я у лютому 1919 р. під егідою Паризької мирної конференції як ключовий момент у ході війни, бо він визначив радикальний зсув у політиці керівництва країн Антанти на користь Польщі. Насамперед це прискорило вислання армії Галлера до Польщі, присутність якої спричинилась до вирішення долі війни у інтересах Польщі. Засоби масової інформації країн Західної Європи, зокрема Франції та Англії використали провал місії Бартелемі для формування антиукраїнських настроїв у суспільстві. Згадуваний В.Ададуrow неоднозначно стверджує, що розрив перемир'я завдав шкоди керівництву ЗУНР, яке обрало стратегію фаталіста: або все, або нічого<sup>61</sup>. Дехто вважав, що треба було за будь-яку ціну зберегти незалежну державу бодай на частині території краю. Їм заперечує дипломат М.Лозинський, який зазначав, що прийняття проекту Бартелемі не врятувало б українську державу ні від Польщі, ні від радянської Росії<sup>62</sup>.

Вважаємо, що за тодішньої військово-політичної ситуації у краї, враховуючи психологічні настрої армії та народу й орієнтуючись на усталені норми міжнародного права, уряд ЗУНР і командування Галицької армії обрали єдину можливу той час ухвалу. Вже 19 березня Верховна Рада країн Антанти, розглядаючи східногалицьке питання, повернулася до проблеми нових переговорів щодо перемир'я.

### 6.3. ПРОБЛЕМА ВРЕГУЛЮВАННЯ КОНФЛІКТУ НА ПАРИЗЬКІЙ КОНФЕРЕНЦІЇ

*Переговори у Хирові.* 19 березня телеграф НКТА прийняв на ім'я командувача телеграму з Парижа:

*"Шефи альянтських і заприятелених урядів звертаються до генерала Павленка, щоб подати йому до відома запрошення Найвищої Ради Мирової Конференції, негайно спити, оскільки це залежить від нього, ворожі кроки під містом і в околиці Львова. Таке запрошення вислано одночасно до польського генерала Розвадовського, команданта у Львові. Після завішання зброї війська обох сторін залишаться на своїх позиціях, при чім рух залізничним шляхом між Львовом і Перемишлем має залишитися в кожному разі свободним у розмірах точно потрібних для щоденного виживання міста.*

*Найвища Рада подає, що вона готова вислухати представлення територіальних бажань обох сторін у тій справі і посередничати при делегаціях українській і польській, або через таке уповноважене представництво, які сторони уважатимуть за потрібне, щоб перемістити завішення зброї в перемир'я. Вислухання українських і польських представників в справі їх спірних бажань є зрештою підчинене формальній умові негайного запекання ворожих кроків.*

*Вудро Вільсон, Ллойд-Джордж, Ж.Клемансо, В.Орландо*<sup>63</sup>.

Отримавши цю депешу, уряд ЗУНР, який все ще з надією дивився на Париж, дав згоду. І хоча деякі військові виступили проти, попереджуючи про новий маневр Антанти, 22 березня зі Станіслава полетіла на Захід телеграма:

*"До пана Президента Вільсона і Високих урядів Антанти в Парижі. Уряд Західної Української Народної Республіки приймає пропозицію Найвищою Ради в справі припинення ворожих кроків під Львовом, розуміючи його так, що це припинення охоплює весь польсько-український фронт. В цій справі дано відповідні повноваження генералові Павленкові. Голубович*<sup>64</sup>.

Переговори між делегаціями ЗУНР і Польщі за участю члена комісії Ж.Камбона на Паризькій мирній конференції американського генерала Ф.Кернана почалися 27 березня в окупованому поляками Хирові. Від галичан сюди прибули генерал В.Генбачев (командир Третього корпусу), М.Лозинський, підполковник Фідлер, майор Долежалъ і о.Бонн. Поляків представляли граф Александр Скарбек, полковник Мечіслав Кулінський, капітан Ян Розвадовський, майор Валерій Мар'янський та ін.<sup>65</sup>

Уже з першої зустрічі українці, які їхали сюди з вірою і оптимізмом, зрозуміли, як дорого обійшлася їм березнева поразка. Водночас ворог повірив у близьку перемогу, тим більше, що відчував за спиною подих армії Галлера. "Зі заломанням нашої березневої офензиви, – зазначав

згодом генерал Віктор Курманович, – що була кульмінаційним пунктом нашої активності, ставав ворог з дня на день сильнішим, а тим самим перебирав ініціативу в оперативних акціях. Він мав за собою Антанту і допомогу. В неї Польща мала бути тим парканом, що поставить опір дальшому поході більшовизму на захід, що в той час вже мав свій зародок в осередку Європи Бела Куна в Угорщині, Курта Аскера у Баварії”<sup>65</sup>.

Як попередню умову перемир'я, польська сторона одразу виставила вимогу визнати демаркаційну лінію Бартелемі. "Коли ж ви тепер не заключите перемир'я, то за місяць ми будемо мати армію Галлера і тоді викинемо вас з Галичини”<sup>62</sup>, – заявив граф А.Скарбек, голова польської делегації, Лозинському. Галичани ж запропонували спочатку припинити вогонь, а мирні переговори провести у Парижі під опікою Верховної Ради. Генерал Кернан марно намагався схилити обидві сторони до компромісу. Хоч поляки трохи помякли свою позицію, але від демаркаційної лінії Бартелемі не відступалися. 28 березня хирівські переговори припинились.

Про їх результат генерал Кернан доповів особисто президентові Вільсону. Варто зауважити, що його звіт був неупереджений. Генерал відверто заявив, що галицькі українці підтримують миротворчі заходи Парижа, а поляки за підтримки Франції їх ігнорують. Ф.Кернан пропонував більш жорстко вплинути на Варшаву. Вже 1 квітня за пропозицією В.Вільсона Рада Чотирьох утворила спеціальну комісію у справі українсько-польського збройного конфлікту під головуванням генерала Л.Боти і звернулася з відповідними застереженнями до польського уряду<sup>66</sup>. До міністерства закордонних справ Польщі надіслано телеграму з пропозицією відновити переговори з українцями і підписати перемир'я. Водночас урядам Польщі і ЗУНР пропонувано вислати до Парижа повноважені делегації.

**Комісія Боти.** Наприкінці березня у Ходорові відбулася широка нарада під головуванням Є.Петрушевича за участю урядових і військових діячів ЗУНР і УНР. Було вирішено вирядити делегацію до Парижа і всіма заходами домагатися миру. 14 квітня цю ухвалу підтримало засідання Ради Державних Секретарів<sup>67</sup>. 17 квітня залізничний потяг повіз галицьких міністрів Д.Вітовського і М.Лозинського до берегів Сени.

Тими самими днями до Парижа на Мирну конференцію виїхав з Варшави генерал Т.Розвадовський. Головне Командування Війська Польського вручило йому опрацьовану інструкцію, в якій було викладено концепцію щодо українсько-польської війни і поставлено відповідні завдання. Польський військовий провід вважав за невідмінне перш за все виявити ставлення Антанти до ситуації на волинсько-галицькому фронті й викласти Парижу політику Польщі щодо українців. Відстоювати точку зору, що припинення бойових дій можливе лише за умов повного роззброєння і демобілізації Галицької армії та зайняття території Східної Галичини до Збруча і Волині до Рівного. Слід переконати Париж, що

петлюрівські і галицькі війська "не вільні від більшовизму", серед них існує значна частина українців-більшовиків. А також, що Польща мусить терміново завершити українсько-польську війну, бо в разі укладення перемир'я не зможе втримати на галицькому фронті великі військові сили. Нарешті, належить Антанті усвідомити, що тільки спільний польсько-румунський фронт може стримати більшовизм від проникнення у Європу<sup>68</sup>.

Паризька мирна конференція діяла з 10 січня до 20 червня 1919 р. В її роботі взяла участь 27 держав, у тому новоутворені Польща і Чехо-Словаччина. Однак за офіційний стіл переговорів не були допущені ані УНР, ані ЗУНР, "трагедія лежала в тім, – справедливо зазначав досвідчений дипломат Михайло Лозинський, – що ні Антанта, ні більшовики не хотіли допустити до державної самостійності України: тому не думали сповняти тих надій, які на них покладено”<sup>69</sup>.

До приїзду галицької делегації інтереси ЗУНР обстоювало представництво УНР. До його складу входили досвідчені громадсько-політичні діячі: колишній міністр Центральної Ради Г.Сидоренко (голова делегації), Д.Ісаєвич, О.Шульгін, А.Марголіц, С.Шелухін, галичани А.Петрушевич (син президента ЗУНР), С.Томашівський, М.Рудницький. 21 березня до Парижа прибув Державний секретар закордонних справ В.Панейко, а на початку травня галицьке представництво поповнили М.Лозинський і Д.Вітовський<sup>70</sup>.

Першим урядовим виступом делегації УНР на Мирній конференції у справі Галичини була нота від 25 лютого, в якій зазначалося, що Східна Галичина і Буковина є невід'ємною частиною України, і було висловлено протест з приводу агресії Польщі та Румунії. Наступною політичною акцією галичан стала нота В.Панейка президенту Вільсону у зв'язку з ультиматумом генерала Бартелемі. Спільно з посланцями УНР Марголіним і Шульгіним делегація ЗУНР 7 квітня заявила протест з приводу зриву поляками мирних переговорів у Хирові. 18 квітня було висловлено ще один протест – проти рішення Верховної Ради послати на галицький фронт армію генерала Галлера.

Дипломатичні акції делегації ЗОУНР сприяли утворенню в рамках Паризької конференції Міжсоюзної Комісії для укладення перемир'я між Польщею і Україною під головуванням члена англійської делегації прем'єра Південно-Африканського Союзу генерала Люїса Боти (1862–1919). До неї увійшли представники США, Англії, Франції та Італії. Перше засідання відбулося 30 квітня. На цьому засіданні інтереси Галичини представляли делегати УНР Сидоренко і Шульгін, а також як перекладач Іван Петрушевич, який щойно прибув з Канади. У зв'язку з відсутністю галицької урядової делегації комісія Боти обмежилася розглядом заяви про готовність провадити в Парижі українсько-польські переговори про перемир'я. Передусім генерал Бота цікавився, чи УГА виконує наказ уряду про вилучення з її складу німецьких офіцерів.

На другому засіданні, 8 травня, до комісії Боти приєдналися голова делегації ЗОУНР М.Лозинський, а також полковник Д.Вітовський, секретар В.Кульчицький та І.Петрушевич. Відповідаючи на запит генерала Боти

про українські умови перемир'я, М.Лозинський виступив з пропозицією припинити бойові дії і визначити демаркаційну лінію. Водночас Д.Вітовський уточнив, що такою лінією може бути лише державний кордон вздовж Сяну. Полковник відверто заявив, що поляки вже не раз зривали перемир'я. На закид Боти щодо відсутності генерала Галлера на галицькому фронті. Вітовський навів незаперечні докази, а також заяву генерала Галлера, зроблену після прибуття до Львова 30 квітня, що армія прибула здобути Галичину. Коли Бота, висловлюючи все ж таки прихильність до Польщі, запитав, наскільки українці могли відсунути на схід демаркаційну лінію, галичани погодилися лише на опіку Антантою Львова<sup>71</sup>.

На засіданні 12 травня голова комісії Бота спершу заслухав польських делегатів Р.Дмовського і генерала Т.Розвадовського. Українцям же вручив новий проект перемир'я з картою, де була позначена вже відома демаркаційна лінія. Відповідь треба було дати вранці. Як згадував М.Лозинський, разом з В.Панейком, Д.Вітовським, Г.Сидоренком галичанам в ту ніч спати не довелося. Тринадцять пунктів договору з додатком, які відрізнялися від ганебної лінії Бартелемі тим, що залишали Дрогобицько-Бориславський нафтовий басейн українцям, вирішили прийняти, але внесли суттєві поправки: полякам-бо хотіли віддати 18 тис. кв. км території з 2-мільйонним населенням. Висловлено також незгоду обмежити УГА чисельністю 20 тис. стрільців<sup>72</sup>.

Наступного ранку галицька делегація була вражена безпardonністю верховодів Антанти. Генерал Бота, прочитавши український проект, без жодних аргументів відкинув усі поправки і протести опонентів. Вважаючи за головне домогтися перемир'я, посланці ЗОУНР в основному прийняли проект Боти, все ж залишивши три умови: не обмежувати кількість УГА, продовжити демаркаційну лінію на північ Галичини та передати українцям для зв'язку з Чехо-Словаччиною залізницю Самбір-Сянки.

Активна діяльність галичан у комісії Боти і деякі її поступки українцям викликали занепокоєння польської сторони. 10 травня генерал Т.Розвадовський у телеграмі до Варшави стурбовано писав: "Наші вороги висунули зараз комбінацію оддання Східної Галичини з нафтовим басейном під заряд Ліги Націй. Тому треба приспішити акцію через Самбір на Стрий. Французи затягнуть питання, доки не дійдете до Стрия (тобто не оволодієте нафтовим басейном – М.Л.)"<sup>73</sup>.

Отож Верховна Рада не поспішала давати відповідь. Натомість з батьківщини прийшла гірка звістка про те, що кинувши на Галичину армію Галлера, поляки 14 травня перейшли у рішучий наступ на всьому фронті. За тих обставин об'єднана українська делегація 21 травня звернулася до Міжнародної мирної конференції в Парижі з ногою, в якій зазначалося:

*"... Поляки знехтували зазив Найвищої Ради з 19 марта, який закликав їх спинити ворожі кроки проти Українців, – зазив, який наше правительство прийняло; знехтували далі рішення комісії для українсько-польського перемир'я, виражене в проекті з 12 мая, на який Українці також згодились.*

*Замість приступити до заключення перемир'я, Поляки розпочали дуже енергійну офензиву проти Українців. Своім поведінням Поляки, які належать до союзних націй і з сеї причини тішаються особливою опікою великих держав Антанти, дали ясний доказ не тільки свого легковаження для принципів проголошених Антантою, але навіть для формальних рішень Мирової Конференції.*

*Таким чином, Делегація Української Республіки в Парижі знаходиться перед конечністю поставити собі питання: Чи держави Антанти мають волю і змогу спинити польську офензиву? Чи вони не в байдужі до українського народу, який напружує останні сили проти своїх неприятелів, що грозять йому зі всіх боків, і проти анархії?*

*Не знаходячи в державах Антанти реальної і успішної помочи, якої ми все сподівалися для нашої окривавленої вітчизни, ми доводимо до Вашої відомости, що в таких обставинах вважаємо безцільним оставати довше в Парижі.*

*Г.Сидоренко, президент Делегації Української Республіки, Д-р В.Панейко, віце-президент Олександр Шульгін, Арнольд Марголін – делегати. Д-р Михайло Лозинський, полковник Дмитро Вітовський, надзвичайні делегати для українсько-польського перемир'я".*

Нота зробила відповідне враження. Надіслано її було вранці, а вже через кілька годин прийшов виклик на спеціальне засідання найвищого органу Мирної конференції – Ради Чотирьох. Галичани зустрілись із Вільсоном, Ллойд Джорджем, Клемансо, міністром закордонних справ Італії Сонніно, який заступив Орландо. Була запрошена у повному складі комісія генерала Боти.

Г.Сидоренко і В.Панейко ще раз заявили про неприпустимість агресії Польщі проти незалежної ЗУНР і відмови польського уряду укласти перемир'я.

Найбільшу активність виявив Ллойд-Джордж. Він засипав присутніх запитаннями про ставлення українців до більшовиків. Чи буде УГА в разі миру битися проти більшовиків. Якщо Україна не стане самостійною, то з ким вона хоче бути – з Польщею чи Росією, чи хоче Галичина поєднання з Наддніпрянською Україною, чи справді ЗУНР бажає миру. В.Панейко виклав відповіді згідно з концепцією свого уряду. Рішуче заявив, що Галичина жадає бути у складі УНР і разом з усім українським народом обстоювати незалежність республіки, тому буде боротись як проти поляків, так і проти більшовиків<sup>74</sup>.

Завдяки наступальній тактиці галичан В.Вільсон доручив Державному секретареві Лансінгу висловити Падеревському стурбованість подіями у Галичині та надію, що армію Галлера не буде використано проти українців. Клемансо ж наступного дня запросив українську делегацію до своєї резиденції. Відповідаючи на запитання Панейка, яких висновків дійшли учасники засідання, Клемансо сказав, що зроблено запит Пілсудському щодо ведення бойових дій і участі армії Галлера, яка не мала залишатися в Галичині. Верховна Рада висловилася за припинення війни.

Характерно, що Клемансо на цій зустрічі вдавав ніби не знає про участь армії Галлера у генеральному наступі проти ЗУНР. Тими днями паризький журнал "L'Evroга Orientale" писав: "Армія генерала Галлера, організована на американські кошти в Америці, забезпечена артилерією, офіцерами і інструкторами країн Антанти, під приводом боротьби проти більшовиків розпочала наступ проти українців у Східній Галичині"<sup>75</sup>. Цей факт 7 травня підтвердила московська "Правда": "Військо генерала Галлера, всупереч взятим на себе обов'язанням, з'явилося під Львовом і вступило в боротьбу з українським національним військом"<sup>76</sup>.

Незважаючи на те, що з кожним днем щораз більше виявлялася прихильність Парижа до Польщі і байдужість до східногалицької справи, делегація ЗУНР не складала рук. 24 травня Д.Вітовський звернувся до генерала Боти з запитанням щодо перемир'я. 2 червня за дорученням Державного Секретаріату ЗОУНР М.Лозинський і Д.Вітовський вручили Верховній Раді ноту, в якій звертали увагу та те, що наступ польського війська, зокрема армії Галлера, посилюється, і відкинули наклепи голови польського уряду Падеревського ніби його армія б'ється в Галичині з більшовиками, а сотисячна УГА – це "розбійницькі банди". З прикрістю галичани вказували:

*"Що ся армія (УГА – М.Л.) подалася під натиском чисельно сильнішої польської армії, се нічого дивного. Польща одержала від Антанти все: моральну поміч через приняття Польщі до союзних держав, воєнний матеріал і навіть війська, армію Галлера, яка скріпила польські сили не для боротьби з більшовиками, а для окупації української землі. Навпаки, український нарід не дістав від Антанти ніякої помочі, ні моральної, ні матеріальної... Ми не хотіли війни проти поляків. Ми проголосили наше право національного самовизначення і почали його здійснювати на Землі безсумнівно українській. Ми були й є переконані, що поступаємо згідно з великими принципами національної справедливості, проголошеними від імені Антанти президентом Вільсоном: що народи, позбавлені національної незалежності і поділені між більше держав, повинні дістати змогу свobodно рішати про себе, з'єднатися й означити свою долю, що народами не можна торгувати, як предметами, і поневолювати їх..."<sup>77</sup>.*

Не отримавши ніякої відповіді, Р.Сидоренко від імені уряду УНР, а М.Лозинський – від галицького відповідно 29 травня і 6 червня звернулися з нотами до Верховної Ради, в яких ще раз вимагали зупинити агресорів, а також спростовували заяви Падеревського та Пилсудського про ситуацію в Галичині.

Водночас Верховна Рада доручила Польській комісії генерала Жюля Камбона підготувати проект розв'язання східногалицької проблеми. 18 червня комісія зробила доповідь Раді міністрів закордонних справ. У вирішенні долі галицького краю, зазначав український історик Олександр Карпенко, "в основу бралися лише економічні і політичні інтереси польської буржуазії і поміщиків"<sup>78</sup>.

Справді, англійська і французька делегації вважали за неодмінне віддати Польщі Львів і Дрогобицько-Бориславський нафтовий басейн. Державний секретар США Лансінг взагалі вважав, що українці нездатні утворити свою державу. "Треба мати певний рівень виховання, – зухвало твердив він, – щоб воно стало зрілим для автономії". Йому підтакували італієць Сонніно та міністр закордонних справ Англії Бальфур, який услід за Лансінгом говорив: "Русинська більшість відстала, неграмотна і зовсім нездатна нині бути самостійною"<sup>79</sup>. Тож Польська комісія дійшла висновку, що Східну Галичину потрібно негайно окупувати польським військом повністю, притому без будь-яких демаркаційних ліній. Плебісцит планували здійснити у віддаленому майбутньому.

Остаточну постанову щодо Східної Галичини Верховна Рада ухвалила 25 червня після короткого розгляду рекомендацій Польської комісії. У ній зазначалося: Польський уряд уповноважений окупувати військовими силами Східну Галичину до р.Збруч; при цьому уповноважений використати будь-які військові сили, включаючи армію Галлера<sup>80</sup>.

Отже, на цьому розгляд східногалицької проблеми, а відтак війни, яка стала одним з центральних питань на Паризькій мирній конференції, було закінчено. Припиняла свою діяльність і комісія Боти. Оцінюючи діяльність галицької делегації в Парижі, треба відзначити, що перебуваючи у вкрай несприятливих умовах, подеколи у ворожому оточенні, репрезентуючи невизнану державу, вона зробила все можливе для припинення польської агресії і збереження державного суверенітету. "Навіть ворожі українському народові імперіалістичні кола Заходу в особі Паризької мирної конференції, – писав український історик Юрій Сливка, – хоч і формально, але змушені були офіційно визнати за східногалицьким населенням право на самовизначення і ствердити, що Східна Галичина і Західна Волинь є українською національною територією, яка не входить в етнічні і політичні кордони Польщі"<sup>81</sup>.

Одним з позитивних наслідків було також винесення проблеми Східної Галичини та українсько-польської війни на міжнародну арену, вихід ЗУНР з повної ізоляції, руйнування створених зусиллями ворогів стереотипів щодо українського народу.

#### 6.4 ВОЄННО-ПОЛІТИЧНА ЕКСПАНСІЯ МОСКВИ

Історія взаємин більшовицької Росії та ЗУНР досі є недослідженою: за радянського режиму тема була під забороненою, а в незалежній Україні вона чомусь залишилась у тіні. Сьогодні замовчують і переговорний процес галичан з командуванням Червоної Армії, і навіть перехід двох стрілецьких бригад на її бік. Але ж були на те об'єктивні і суб'єктивні причини. На жаль, обсяг цієї праці і завдання автора дозволяють лише з'ясувати ситуацію і визначити напрями для подальшої дослідницької праці.

У розвитку зазначених вище відносин можна виділити три періоди. На першому етапі – від Листопадового зриву в Галичині й Буковині до середини березня 1919 р. – лєнінський уряд дотримувався нейтралітету, і це засвідчує, зокрема, нота наркома закордонних справ більшовицької Росії Г.Чичеріна до Варшави від 10 лютого 1919 р., у якій висловлено рішучий протест у зв'язку з локальними бойовими діями невеличких загонів польських легіоністів проти Росії, Білорусії і Литви, а про українсько-польську війну навіть не згадувано<sup>82</sup>. Протягом другого етапу – між весняним спалахом революцій в Угорщині та Баварії і планами Москви, за висловом Ю.Сливки, “утворити єдиний фронт між Країною Рад і Радянською Угорщиною”<sup>83</sup> – здійснювано дипломатичний тиск на ЗУНР та втручання у її внутрішні справи через активізацію комуністичного руху, утворення КПСГ, Галбюро при ЦК РКП(б), Галоркому при ЦК КП(б)У у Києві. Третій період – від середини липня 1919 р., коли під натиском Польщі Галицька армія та уряд ЗУНР, відійшовши за Збруч, об'єдналися з УНР у її боротьбі з агресією радянської Росії в Україні, і до підписання Ризького миру 18 березня 1921 р. – характеризується вже відверто ворожим ставленням до республіки галичан.

Відновлення і розбудова УНР, проголошення ЗУНР аж ніяк не вписувалися в більшовицькі плани розгортання комуністичної революції у Європі. Не випадково 3 листопада 1918 р. В.Лєнін закликав народи колишньої Австро-Угорської імперії, зокрема “русинів”, які щойно отримали незалежність і будували національні держави, не зупинятися і “смїливо йти до перемоги”<sup>84</sup>, звичайно, маючи на думці більшовицький шлях перебудови тогочасного “буржуазно-демократичного” суспільства на радянсько-комуністичний лад. Але народи Австрії, Угорщини, Чехо-Словаччини, Югославії, Польщі й ЗУНР не сприйняли демагогічних гасел “вождя революції” й за складних умовин війни розгортали державно-національне будівництво. Внаслідок міжнародної ізоляції і кризового внутрішнього становища, напруження громадянської війни більшовицька Москва у 1918 р. не мала можливості реально втручатися у національно-державні процеси регіону й обмежувалася лише ідеологічною експансією в Східній Галичині.

Вже в листопаді 1918 р. ЦК РКП(б) через “Правду” регулярно інформував про революційні події на західноукраїнських землях. На Першолистопадовий зрив галета відгукнулася публікацією “Повстання у Галичині. Перемишль, Рава Руська і Замостя в руках повстанців”, у якій зазначалося: “Варшавські газети повідомляють про повстання солдатів русинів у Східній Галичині. Повстанці захопили Львів. У ніч на 1 листопада Львів зайняли полки німецьких, австрійських і українських націоналістів. На генерала Пухальського напали русини. Атаки на Перемишль відбивали протягом цілого дня колишні легіонери і студенти. Перемишль в руках русинів”<sup>85</sup>.

Зрозуміло, що комуністична газета розглядала ті епохальні події не лише з класових позицій, а й з погляду розширення геополітичного простору більшовицької держави. “Революція в Австро-Угорщині призведе

до революції на Півдні України і в Галичині, – писала “Правда” вже 1 листопада. – Вона розбудить революцію і в Польщі”<sup>86</sup>. В наступному числі газети зазначалося, що “процес розпаду Австро-Угорщини проходить негладко. Між новоствореними країнами розпочинаються тертя і боротьба... У Галичині під прикриттям національної боротьби почалася боротьба між селянськими верствами русинів і поляками-поміщиками”<sup>87</sup>.

Московська преса не обминула увагою бої за столицю ЗУНР, висвітлювала також єврейські погроми поляків після опанування Львовом. “Єврейська Національна Рада у Відні, – повідомляла “Правда”, – 27 листопада організувала мітинги протесту проти погромів у Львові і спроб поляків перекласти вину на українців”<sup>88</sup>. Отож не випадково одним із завдань місії Бартелемі у Львові було з'ясувати на місці ситуацію. Проте “оброблені” поляками керівники єврейської громади зуміли переконати американських членів місії, що погромів не було.

У Росії постійно друкували інформацію про перебіг бойових подій у Галичині та на Волині. “Вся Галичина за виключенням Львова і Перемишля в руках українців, – писала “Правда” 5 січня 1919 р. – У Львові йдуть сильні бої. У них беруть участь українські літаки, які кидають на місто бомби. Нині місто після артилерійної підготовки заатаковано з півночі і півдня. Бої між українцями і поляками йдуть у районі Сокильників, Кривчиць, а також під Перемишлем”<sup>89</sup>. “Українське військо, що оточило Львів, – йшлося в одному з попередніх чисел газети – має багато артилерії. Воно стоїть у кількох кілометрах від Львова. Згідно з останніми повідомленнями, бої точаться біля самої львівської застави”<sup>90</sup>.

У лютому-березні 1919 р. тональність деяких публікацій головного органу РКП(б) змінилася від нейтрально-інформативної до вдавано прихильно-проукраїнської. Мабуть, до цього підштовхнула постанова Політбюро ЦК РКП(б) від 4 лютого 1919 р. за підписом В.Лєніна, в якій, зокрема, зазначалося: “Польські імперіалісти хочуть забрати у свої руки не тільки всі провінції російської, австрійської та німецької Польщі, а й такі місцевості, які населені малими народами, у тому Галичину і частину Білорусії”<sup>91</sup>. Тим-то серед надрукованого у “Правді” траплялося навіть зацікавлення долею українців, як, наприклад, у коментарях з приводу діяльності антантівської місії, зокрема генерала Бартелемі. “Народний Секретаріат ЗУНР – український уряд не міг пристати на образливі пропозиції поляків встановити демаркаційну лінію, яка залишала в руках поляків великі простори української території”, – слушно зауважувала газета щодо провалу місії генерала Бартелемі нав'язати галичанам несправедливі умови перемир'я”<sup>92</sup>. (Цікаво, що демаркаційну лінію генерала названо пропозицією поляків, і це дуже близьке до істини). На початку березня більшовицький орган повідомляв: “Із Львова отримано телеграму, що досягти перемир'я не вдалося. Члени місії виїхали зі Львова до Познані”<sup>93</sup>, а згодом констатував, що “в Галичині боротьба з поляками триває. Перемир'я, укладене з поляками під тиском Антанти, зірвано. Галичина вирішила залізом і кров'ю вирішити вікову ворожнечу між польським та українським народами”<sup>94</sup> (як бачимо, “Правда”

майже цитувала звернення М.Омеляновича-Павленка до Галицької армії від 28 лютого про зрив переговорів під егідою місії Бартелемі).

З геостратегічних міркувань перебіг українсько-польської війни на рубежах Сокаля-Рави-Руської-Львова-Хирова-Турки цілком вписувався у плани військового проводу РРФСР. Тож оперативні повідомлення штабу Українського фронту спершу були витримані у спокійних тонах. "29-30 січня тривали бої між польськими і українськими частинами у районі Кристинополя й Сокаля, а також в околицях Львова"<sup>95</sup>; "Українське військо 17-18 лютого активізувало бойові дії на захід від Львова і перерізало залізничний шлях, який сполучає Львів з Перемишлем"<sup>96</sup> тощо. Проте невдовзі зростання напруженості у радянсько-польських відносинах, сутички частин Червоної армії з поляками у Білорусії та на Волині, нарощення бойових зусиль польського війська на Галицькому фронті, а насамперед повідомлення про передачу армії Галлера Польщі з перспективою використання проти більшовиків – змусили Москву і радянський Харків неабияк стурбуватися. Загальна ситуація на фронтах громадянської війни і внутрішнє становище залишалися складними. В.Ленін і Реввійськрада Республіки намагались нейтралізувати українських "сепаратистів" – розгромити Армію УНР С.Петлюри й ліквідувати принаймні один фронт, щоб зосередити сили проти Польщі, яку відверто і міцно підтримувала Антанта.

В одній з резолюцій III з'їзду РКП(б), який відбувся у Москві 1-6 березня 1919 р., було схвалено пропозицію В.Леніна: "Зважаючи на розгортання революційного руху в Галичині, з одного боку, і зміцнення впливу на неї Директорії – з іншого, потрібно почати поширювати свій вплив і на Галичину"<sup>97</sup>.

Другий етап у відносинах радянських Москви та Харкова і ЗУНР започаткувала зміна міжнародної ситуації: 21 березня 1919 р. на чолі уряду Угорщини став комуніст Бела Кун, який проголосив радянську владу в країні. 4 квітня постала Баварська радянська республіка у Німеччині, уряд якої очолив Курт Аскер. Ленінське керівництво, охоплене ейфорією близької перемоги соціалістичних революцій у Європі, заходилося розробляти плани використання Червоної армії для експансіоністського походу на захід. У своїх спогадах тодішній командувач Українського фронту В.Антонов-Овсієнко писав, що 26 березня 1919 р. отримав наказ головнокомандувача Й.Вацетіса наступальною операцією війська фронту (близько 89 тис. вояків) з'єднатися з радянською Угорщиною. Успіхи Червоної армії у Правобережній Україні й загалом на західному фронті навесні 1919 р., зауважував автор, ставили на чергу дня утворення з'єданого фронту революції радянських республік: Росії, України, Угорщини, Баварії (у перспективі – Німеччини). Однак виконання стратегічного плану залежало від перебігу українсько-польської війни. Антонов-Овсієнко підкреслював, що конче потрібно було "відсікти Галичину від Антанти, підтримувати війну між поляками і галичанами, і для цього активізувати агітацію і пропаганду у Східній Галичині"<sup>98</sup>. Тими днями наркомвоєнмор радянської України М.Подвойський у наказі

№ 227 від 8 квітня 1919 р., вдаючись у пафос, віщав: "Весняний потік пролетарської революції широко розливається, і хвилі Червоної армії б'ють у підвалини буржуазних урядів Румунії, Галичини, Польщі, Австрії та Німеччини"<sup>99</sup>.

Водночас до Кремля надходили повідомлення про союзні переговори між Варшавою і Бухарестом та про заходи Антанти щодо створення суцільного протибільшовицького бар'єру Польща – Румунія за активної підтримки великих держав Заходу. Більшовицьке керівництво й далі пильно стежило за суспільно-політичною ситуацією в ЗУНР. "Події в Угорщині, – зазначав діяч Компартії Польщі А.Корф у публікації "Коммунистического Интернационала", – поставили Галичину між двома Радянськими Республіками, і це великою мірою полегшило становище революційних мас у країні. Це, мабуть, відчула й Антанта, тож зрозумілі її спроби примирити Польщу з Україною – щоб потім використати одну й другу проти більшовизму. Але пролетаріат, без сумніву, їх випередить"<sup>100</sup>.

Тоді ж таки "Правда" опублікувала велику передову статтю з назвою "Західні перспективи", присвячену ЗУНР. Автори статті, зокрема, актуалізували можливість встановити безперервний суцільний зв'язок радянської Росії з радянською Угорщиною через "радянське повстання в Галичині", а також наводили відверте висловлювання політичного і державного діяча радянської України члена Реввійськради XIII армії Г.П'ятакова: "Без Галичини ми не можемо встановити зв'язки з Угорщиною, що дуже потрібні нам і Угорській радянській республіці"<sup>101</sup>.

Москва чекала слушного моменту для безпосереднього втручання у розвиток подій в Галичині. На Хирівські переговори вона зреагувала спокійно: "У Галичині відновилися переговори українців з поляками щодо залишення Львова і Перемишля полякам, а решти території – українцям. На пропозиції Парижа український головнокомандувач відповів телеграмою про згоду", – писала "Правда"<sup>102</sup>. Але вже за тиждень Бюро зв'язку та інформації при Наркомвоєнморі України стурбовано доповідало до Москви, що в постанові засідання ЦК КП(б)У від 9 квітня зазначено про швидке зближення ЗУНР і УНР, військо яких "під гаслом боротьби за незалежність України і ліквідації Другої Української радянської республіки виступає проти Росії"<sup>103</sup>.

Радянське політичне, державне і військове керівництво УСРР зпало про військово-політичний союз та воєнну взаємодопомогу ЗУНР і УНР, про орієнтацію галицького керівництва на Антанту і США, його надію на Паризьку мирну конференцію у вирішенні долі українсько-польської війни, а відтак української держави. Зрозуміло, що у березні-квітні Кремль не мав ілюзій щодо здійснення експансіоністських завдань дипломатичними заходами, тож у Москві не відкидали можливість "визвольного" походу Червоної армії в Галичину. Це засвідчує один з документів Російського військового архіву – доповідна записка начальника інформаційно-розвідного відділення РВР Українських армій С.Ланде, надіслана військово-політичному керівництву республіки, зокрема командувачу Першої Української радянської армії С.Мацилецькому. На підставі агентурних даних доповідна висвітлювала стан Галицької армії:

“українську 200-тисячну армію” сформовано у листопаді 1918 р. з “русинів” місцевих гарнізонів австро-угорської армії та вояків-поворотців із фронтів світової війни, тобто вишколених стрільців; до командного корпусу увійшли українські офіцери цісарської армії (“здебільшого націоналісти”) та офіцери-фахівці неукраїнці; “більша і найкраща частина армії скерована проти польських легіонів, які захопили Львів і Перемишль. Частина війська надіслано на допомогу Петлюрі в районі Сарни-Рівне... На головному ж ударному напрямку (йдеться про відтинок Української армії. – *М.Л.*) від Волочиська до Тернополя галицького війська майже немає”. В документі зазначалося також, що двотисячний гарнізон Тернополя складається з ненадійних частин і що місцеве населення “чекає приходу більшовиків”<sup>104</sup>.

Навесні 1919 р. Червона армія потіснила військо Директорії у район Кам'янця-Подільського, зайнявши Коростень, Житомир, Бердичів, Проскурів, Гусятин, Новоград-Волинський та Одесу, і вийшла на Збруч, де й зупинилася. У Бельведері ж це сприйняли як порозуміння з галичанами. 30 квітня Секція справ сходу польського Головного командування поширила повідомлення про переговори між галицьким та українським більшовицьким урядами, внаслідок яких було припинено наступ червоних на лінії Збруча. Мовляв, це дозволило генералу Омеляновичу-Павленкові всі резерви скерувати на польський фронт. Йшлося також про встановлення дружніх стосунків ЗУНР з угорським урядом Бела Куни і придбання для Галицької армії військових матеріалів<sup>87</sup>. Треба визнати, що польська розвідка не прогавила переговорів представників ЗУНР у Будапешті щодо закупівлі зброї, які справді відбулися навесні 1919 р.<sup>105</sup>

Врешті решт, похід Червоної армії через територію ЗУНР в Угорщину санкціонував голова Раднаркому РРФСР В.Ленін, який на запит Й.Вацетіса чи можливо з політичного погляду здійснити таку акцію, висловився 22 квітня цілком відверто: “Просування в частину Галичини і Буковини конче потрібне для зв'язку з радянською Угорщиною. Це завдання треба вирішити швидко і потужно”<sup>106</sup>. Уряд радянської України, не зволікаючи, ухвалив відповідну постанову, і частини Українського фронту почали активно готуватися до операції в напрямку Угорщини через територію ЗУНР і Румунії (Північну Буковину окупували румуни ще в листопаді 1918 р. – *М.Л.*). Щоб забезпечити їх вільний прохід, Харків вдався до низки дипломатичних заходів.

Наприкінці січня 1919 р. уряд УСРР очолив Християн Раковський, болгарин за походженням, який не раз обстоював особливий погляд на національне питання (за це восени 1941 р. був розстріляний енкаведистами в орловській тюрмі). 7 травня Раднарком України за підписом Х.Раковського надіслав до Станіслава урядові ЗУНР ноту, в якій висловлював вітання з нагоди звільнення робітників і селян від “буржуазної влади” (маючи на думці австро-угорське панування. – *М.Л.*) і запевняв, що питання внутрішнього врядування у Галичині вважає справою населення республіки. У ноті містилась заява про відмову Червоної армії проводити

бойові дії на території “Східно-Галицької Республіки” за умови припинення галицьким урядом ворожих дій проти радянської України. Крім того, Раднарком пропонував прийняти демаркаційну лінію – державний кордон по р.Збруч<sup>107</sup>. Одночасно Рада оборони УСРР доручила В.Антонову-Овсієнку, В.Затонському і О.Шумському “домовитися з галичанами про сприяння їм з нашого боку озброєнням на умовах: 1) повного розриву з Петлюрою – сприяння його ліквідації; 2) реорганізації Галицької армії з вигнанням контрреволюційного офіцерства; 3) передання нам вантажів, що їх Петлюра евакуював у Галичину; 4) пропуску нашого війська в Румунію”<sup>108</sup>. Як бачимо, ці умови вже кардинально відрізнялися від пропозиції Раковського. А оприлюднене 9 травня звернення ЦВВК України до населення Галичини, по суті, перекреслило дипломатичні ініціативи голови уряду радянської України. Звернення містило заклик поборовати іноземну та українську “буржуазію” і спільно будувати “робітничо-селянську Українську республіку”. Галичан запевняли, що Червона армія підійшла до кордонів краю “як товариш і помічник галицьких селян і робітників”: “Пам'ятайте, що з півдня у вас Угорська робітничо-селянська республіка, а зі сходу Українська робітничо-селянська республіка. Повставши проти гнобителів, ви відразу будете мати двох союзників, з півдня і сходу... Хай живе революційне добровільне об'єднання Галичини і України!”<sup>109</sup> Отже треба розрізняти дві лінії політики Харкова щодо ЗУНР: помірковану дипломатичну голови уряду Х.Раковського і неприховану агресивну інших чинників радянської влади.

9 травня на засіданні Державного секретаріату за участю Є.Петрушевича було розглянуто пропозиції Раковського і вирішено не відповідати на них<sup>110</sup>. Звернення ЦВВК, розвіявши “східні” настрої серед частин галицького керівництва, стримало західноукраїнських провідників від зустрічних кроків. Відповіді Харків не отримав.

Тим часом заяву Х.Раковського про те, що Червона армія не переступить східні кордони ЗУНР без “запрошення трудящого народу краю” було передруковано у польських часописах, а Інформаційний комунікат Генерального штабу трактував заяву як наслідок змови між галичанами і більшовиками<sup>111</sup>. Наступний комунікат від 18 травня ще раз прокоментував звернення Х.Раковського до галицького уряду з пропозицією відвернути “братовбивчу війну”, уклавши угоди про перемир'я й підписавши спільні декларації про неутручання у внутрішні справи<sup>112</sup>. Хоч Державний секретаріат не пристав на пропозиції радянського уряду України, все ж поляки розгорнули велику пропагандистську акцію, зокрема на Паризькій мирній конференції, виставляючи галичан як союзників або прихильників більшовиків, і це не могло не відбитися на постановках конференції.

У травні сталися дві події, які безпосередньо вплинули на стосунки між ЗУНР і радянською Україною. 9 травня вибухнув антирадянський заколот повстанської армії М.Григор'єва (15–20 тис. вояків, які мали 700 скорострільів, 52 гармати і 6 панцерних потягів)<sup>113</sup>. Опанувавши південь України, Григор'єв розгорнув наступ на Київ. Саме це військо Москва

планувала використати на румунському фронті, але довелось боротися з ним силами підготовлених для випадку в Угорщину трьох Українських армій. Друга подія – генеральна офензива поляків на Галицькому фронті, яка розгорнулася 14 травня за участю прибулої з Франції армії Галлера, – кардинально змінила ситуацію у Прикарпатті та на Волині. Завдавши поразки українцям у перших битвах, польське військо стрімко просувалося назустріч Червоній армії.

Травнева офензива поляків перебувала під пильним оком Реввійськради радянської Росії, командування її Українського та Західного фронтів, які вимагали від штабів та розвідних органів оперативних даних про ситуацію в Галичині й на Волині. Якщо на першому етапі операції їх інтереси збігалися з польськими: розгром українських армій С.Петлюри на Волині (і УГА в Галичині), то подальшим було збройне зіткнення. Армію – бо Галлера скеровано виключно на протибільшовицький фронт, і про це знала Москва. 20 травня штаб Першої радянської української армії С.Мацилевського доповідав: "Польська армія в Галичині перетнула демаркаційну лінію по р.Стир і розгорнула наступ. Армія Галлера під претекстом боротьби з більшовиками зайняла на Волині Луцьк та інші території, що належать Українському урядові, і напала на військо Петлюри, яке бореться з більшовиками. Український уряд Західної області у Станіславові звернувся до урядів чотирьох великих держав з проханням припинити наступ польської армії, бо українські армії, що змагаються на всіх фронтах, будуть розгромлені, а це небажано для загальної боротьби з більшовиками"<sup>114</sup>.

Того ж таки дня інформаційно-розвідний відділ Українського фронту доповідав у Кремль: "Армія Галлера налічує 97 тис. солдатів та офіцерів і має близько 5 тис. французьких легіонерів. Щоденно до Варшави прибуває п'ять ешелонів з військовою допомогою. Польське військо розгорнуло енергійний наступ на Східну Галичину; як наслідок – деякі галицькі елементи висловлюються за союз із Радянською владою. Стало відомо про заяву Галлера, який пообіцяв через два тижні відкинути більшовиків за Дніпро"<sup>115</sup>.

Найбільше турбот Кремлеві завдавало швидке просування поляків на Волині<sup>116</sup>. Про зосередження великих польських сил перед Українським фронтом зверхників Кремля тими самими днями неодноразово попереджав Польовий штаб РВР Республіки<sup>117</sup>. Майже панічно звучало повідомлення Бюро зв'язку та інформації Наркомвоєну України до ЦК РКП(б)у від 20 травня 1919 р.: "Ситуація у Галичині надзвичайно серйозна. Великий наступ армії Галлера в Галичині і на Волині триває"<sup>118</sup>.

Наприкінці травня, коли полякам вдалося майже повністю окупувати Галичину, Особливий відділ при Реввійськраді України розповсюдив таке повідомлення: "Полякам стало відомо про намір уряду Голубовича пропустити радянське військо до Угорщини. Щоб зірвати наш намір, польське військо розгорнуло загальний наступ і затисло Галицьку армію в самий кут Східної Галичини... Але останнім часом з польського боку спостерігається обережне ставлення до українців"<sup>102</sup>. Як вже зазначалося, на той час поляки справді припинили наступ, але з цілком інших

причин. Водночас спостерігалось велике зацікавлення Москви внутрішнім становищем ЗУНР. "Галицький уряд Голубовича розпався, між галичанами і Петлюрою стався розкол. На мітингах у Тернополі ухвалено резолюції про союз із більшовиками. Збігці з Галичини повідомляють, що мобілізація до війська не вдалася. Селяни чекають приходу радянського війська", – зазначалося 20 травня у повідомленні Центрального бюро зв'язку та інформації Наркомвоєнмору РРФСР<sup>119</sup>. Один з бюлетенів наркомату зовнішніх справ РРФСР від 28 травня писав: "Становище в Галичині дуже тяжке. Внаслідок зростання революційності мас її уряд полівів. Посилився вплив соціаліста С.Вітика. У Зборові виникли селянські Ради"<sup>120</sup>.

Очевидно, це спонукало керівництво РКП(б)У інспірувати діяльність комуністичних організацій у краї, куди було скеровано чимало більшовиків-галичан з Росії і Східної України, які в лютому 1919 р. у Станіславові проголосили створення Комуністичної партії Східної Галичини. Її ЦК очолив колишній січовик, військовополонений К.Саврич (Максимович). Водночас на території Росії і радянської України сформовано керівні органи: на початку квітня – Галбюро при ЦК КП(б)У, у травні – Крайовий комітет КПСГ у Києві, а наступного року – Галревком, до якого увійшли колишні старшини УСС М.Баран, В.Порайко, М.Левицький та І.Краснокутський (згодом голова Галбюро при ЦК РКП(б)У у Москві). Вони провадили активну агітаційно-пропагандистську роботу серед галичан, буковинців і закарпатців – військовополонених і біженців, яких налічувалося близько 300–350 тисяч<sup>121</sup>. У таборах і місцях компактного проживання галичан створювалося комуністичні осередки. У квітні Галбюро скерувало групу галичан-комуністів для деморалізаційної роботи безпосередньо в галицькі корпуси.

У зв'язку з воєнними невдачами Галицької армії у травні 1919 р., коли польське військо притиснуло її до Збруча, радянський уряд України припускав, що тепер керівництво ЗУНР зважиться на дипломатичні кроки назустріч Харкову<sup>121а</sup>. 3 червня Рада оборони України схвалила постанову "Про переговори з Галичиною". Але 8 червня почалася Чортківська наступальна операція, в ході якої українці швидко просувалися на схід, зокрема у напрямку Львова, і наміри Харкова не набули розвитку. Водночас Москва уважно стежила за перебігом операції. 14 червня 1919 р. Оперативне управління Польового штабу РВР Республіки надіслало Леніну, Троцькому, Чичеріну і Склянському повідомлення про становище на польсько-українському фронті, зокрема про визволення стрільцями району Бережан, наголошуючи, що варто звернути увагу на угруповання Галицької армії на ділянці Гусятин-Бережани силою 27,6 тис. багнетів, 1,2 тис. шабель, 238 скорострілів і 70 гармат<sup>122</sup>. Тими літніми днями "Правда" інформувала: "На галицькому і волинському фронті українське військо веде атаки на поляків. Водночас у німецьких провінціях Польщі, Верхній Сілезії вибухнуло повстання німців"<sup>123</sup>.

5 липня Оперативне управління Польового штабу докладно інформувало Леніна і Троцького про перебіг Чортківської офензиви



Галицької армії: "В районі Львів–Станіславів відновилися бойові дії між поляками і галичанами. Лінія фронту проходить через Броди–Перемишляни–Рогатин–Станіславів"; далі йшлося про те, що на фронт прибули нові галлерівські війська – 4-та дивізія піхоти генерала Желіговського і бригади легіонерів – і що командувачем Галицько–Волинського фронту призначено генерала російської армії В.Івашкевича; зазначалося також, що уряд Є.Петрушевича сформував 43 стрілецькі бригади (насправді в УГА їх тоді було 24. – М.Л.).<sup>124</sup>

Таких повідомлень, які свідчать про постійне зацікавлення Москви подіями українсько–польської війни, серед документів Раднаркому РРФСР і ЦК РКП(б) у московських архівах виявлено досить багато.

Широкий резонанс – від Галичини до Варшави і до Парижа – мала подія у Бродях 22–23 червня 1919 р. 23 червня частини Першого корпусу полковника О.Микитки наступаючи, ввійшли у Броди, які напередодні зайняли підрозділи Червоної армії. У повідомленні 3-ї Експозитури польського Галицько–Волинського фронту, надісланому до Варшави, підкреслювалося: більшовицькі частини зустріли галичан приязно і після переговорів, які мали дружній характер, залишили місто і відійшли у Радзивилів. У місті було встановлено українську владу, комендантом Бродів став український сотник Коник<sup>125</sup>. На переговорах з командуванням Червоної армії 24 червня у Вишнівці і 30 червня в Дубні знову обговорювали можливу "співпрацю у боротьбі з поляками"<sup>126</sup>. Трохи раніше польська розвідка інформувала Варшаву про таємні переговори галичан не лише із дипломатією УСРР, а й урядом Б.Куна, який нібито за переправу додому через територію ЗУНР 18 тис. збільшовичених угорських бійців пропонував українцям усю ручну зброю переправлюваних, а також 30 гармат і 250 скорострілів<sup>127</sup>. Зауважимо, що в контексті зазначених вище дипломатичних заходів радянської України Бродівсько–Дубнівські зустрічі засвідчили певні зближення, принаймні серед військовиків, на ґрунті боротьби проти поляків. Водночас поляки використали цей факт в антиукраїнській пропаганді й дипломатичних акціях на Паризькій мирній конференції як доказ порозуміння між галичанами і більшовиками.

Поразку Галицької армії у фіналі Чортківської операції та її відступ більшовицький уряд України використав для нового тиску на керівників ЗУНР. Не маючи досить сил для повної перемоги над Армією УНР і тримаючи протипольський фронт, який потребував чималого війська, Харків здійснив новий дипломатичний крок.

*"Большевики (в червні 1919 р.) пропонували цим "патріотам", – писав В.Винниченко, – ми вам дамо зброю, одягу, всієї амуніції, навіть свого війська, коли треба – вступайте з нами в союз, давайте разом бити поляків, вам потрібна наша країна, а нам треба пробитись до Угорщини (в той час – Радянської республіки.– М.Л.). Тільки одна умова: ліквідуйте Петлюрівщину"<sup>128</sup>.*

Директорія і керівництво ЗУНР мусили зрозуміти, що власними силами їм не встояти перед Червоною Армією, Денікіним і поляками.

Отже, вважав він, треба було шукати згоди з більшовиками – теж ворогом України, але менш небезпечним, ніж інші. На цьому наполягала закордонна група УСДП М.Порша, деякі діячі ЗУНР<sup>129</sup>.

До речі, на початку липня генерал О.Греков без узгодження з диктатором вислав делегацію – сотників В.Гадзінського, Г.Давида і С.Магальяса – на переговори з командуванням XII Червоної армії. На Збараській ділянці фронту Першого корпусу під Дубним галичани зустрілися з представниками Червоної армії, які привезли їх до Бердичева<sup>130</sup>. Там у штабному вагоні відбулися переговори з наркомом у військових справах УСРР Миколою Подвойським. На прохання допомоги Галицькій армії боеприпасами та амуніцією нарком заявив, як згадував Семен Магальяс, що червоні "не тільки можуть доставити нам усяку кількість амуніції і зброї, але готові дати навіть поміч своїми збройними силами, якщо ми погодимося на їх умови. Тут він відчитав нам десять своїх вимог з яких, на жаль, може собі пригадати тільки три, а саме: 1. Передати до їх рук Головного Отамана С.Петлюру, коли вони його відкинуть до Збруча. 2. Ми зобов'яжемося негайно розв'язати Корпус полковника Коновальця. 3. Ми негайно приймемо до всіх наших частин військових з'єднань від бригади вгору їх зв'язкових старшин"<sup>131</sup>.

Галицька делегація не мала високих повноважень для договорів і лише доповіла про переговори генералу Грекову. Галицькі історики і дипломати М.Лозинський та О.Назарук у своїх спогадах зазначали, що уряд Радянської України і командування Червоної Армії пропонували в першій половині липня диктаторові Є.Петрушевичу укласти союз на таких умовах: порвати з С.Петлюрою, відкликати від нього січових стрільців Є.Коновальця, створити спільну армію із збереженням автономії УГА та невтручанням у внутрішні справи ЗУНР. А командувач українського фронту Володимир Антонов–Овсієнко категорично заявляв: "Ви іншого виходу не маєте, тільки піти з нами, або героїчно згинуть"<sup>132</sup>.

Певні плани на діалог з Радянською Україною мали й деякі галичани. "Серед національного табору Галичини, навіть серед урядових сфер ЗУНР, – визнавала газета уряду Є.Петрушевича в еміграції "Український прапор", – були такі, котрі во ім'я ідеї національної єдності готові були піти на союз з більшовиками, аби тільки відбити Галичину і Західно–українські землі від Польщі і інших окупантів"<sup>133</sup>. До речі, за продовження діалогу з УСРР був навіть С.Голубович<sup>134</sup>.

Але диктатор Є.Петрушевич "рішився держатися далі дотеперішнього курсу, себто вважати Директорію і орієнтуватися на Антанту", – писав М.Лозинський<sup>135</sup>. Про альтернативу, яку бачило керівництво ЗУНР у ті дні, свідчила нарада в Заліщиках на початку липня. В ній взяли участь Є.Петрушевич, С.Витвицький, О.Греков, М.Омельянович–Павленко, В.Курманович та інші. Ініціативу перехопили військові.

Виконувач обов'язків міністра В.Курманович радив відступити в Карпати, де за допомогою дружньої Чехословаччини армія змогла би протриматися, доки підійде поповнення з італійських таборів

військовополонених. Крім того, для УГА було б вигідним, щоб поляки зіткнулися з Червоною Армією, з якою перебували у стані війни. Генерал Греков вважав за краще перейти до Румунії, де армія хоч, ймовірно, і буде роззброєна, але за якийсь час за допомогою Антанти зможе відновитися. М.Омельянович-Павленко наполягав відійти за Збруч і допомогти Директорії визволити Україну від денікінців і більшовиків. До цього схилився і Є.Петрушевич, але далеко не однозначно, як вважали багато істориків<sup>135</sup>.

Саме диктатор зробив останню спробу порозумітися з поляками. Зокрема, у липні до Львова прибула місія С.Шухевича, яка приєдналась до посланців УНР, що вже розпочали переговори з польським командуванням і навіть уклали 16 червня договір про припинення бойових дій. Податливість поляків була цілком зрозумілою: то був період, коли розвиваючи Чортківську операцію, УГА громилла супротивника і вела наступ на всьому фронті. Насправді, як згадував учасник місії сотник Семен Магальяс, генерал броні Кароль Тшаска-Дурський та інші польські представники і не прагнули перемир'я. Врешті-решт, делегація галичан повернулася ні з чим. Керівництво ЗУНР ще раз переконалося, що Польща не піде на територіальні поступки. Спроби дипломатичними заходами змінити ситуацію, припинити війну на більш-менш вигідних умовах не вдавалися.

Найменше дослідженими є стосунки між ЗУНР і антибільшовицькою Москвою. Як відомо, головними захисниками орієнтації на білу російську контрреволюцію виступили галицькі посланці на Паризькій конференції В.Панейко і Ст.Томашівський. О.Павлюк вважає, що "на початку 1919 р., побачивши неприхильне ставлення Антанти до відокремлення України від Росії, деякі галицькі кола відстоювали виділення справ Галичини в окрему міжнародну проблему і боротьбу за визнання Антантою ЗУНР"<sup>136</sup>. Коли ж зі згоди Парижа Польща окупувала Східну Галичину, а концепція суверенної ЗУНР збанкрутувала, – зміцніла ідея порозуміння з "демократичною" Росією, заговорили навіть про федерацію України з новою Росією. Галицькі посланці започаткували в Парижі переговори з представниками генерала А.Денікіна з Маклаковим, Сазоновим та іншими<sup>137</sup>. А вже у вересні в екзильному органі ЗУНР у Відні "Український прапор" було опубліковано роздуми К.Левицького "Куди дорога?", в яких галицький експрем'єр обґрунтовував невідмінність союзу з "новою протибільшовицькою Росією"<sup>138</sup>.

Власне цим можна пояснити перехід знесиленої УГА у стан Добрармії у листопаді 1919 р.<sup>139</sup> Але осінні поразки Денікіна спричинили й зміну курсу західних держав щодо Росії, насамперед призагримання збройної допомоги. На той час галицький провід, зблизька роздивившись "інтернаціоналізм" білої гвардії та російське месіанство<sup>140</sup> щодо галицьких українців, знову змінив вектор своєї зовнішньої політики. Тим самим було ще раз підтверджено державотворчий постулат І.Франка про те, що "найкращі українські сили тонули в общеросійському морі", а "поле до повного розвою може дати тільки ідеал національної самостійності"<sup>141</sup>.

Не треба забувати й того, що польські політики, підтримуючи москвофільство у довоєнній Галичині, а під час визвольних змагань – панславистичні ідеї, сподівалися розколоти та дезорганізувати політичний табір і, врешті-решт, частково досягли своєї мети.

Суспільно-політична конфронтація в Галичині в умовах міжнародної нестабільності викликала чимраз більшу тривогу Парижа, з мовчазної згоди якого спровоковано де-факто, а невдовзі де-юре польську окупацію Західно-Української Народної Республіки. Тим часом Москва не полишала планів "радянзації Польщі". В.Ленін, підсумовуючи діяльність Кремля на польсько-галицькому дипломатичному напрямі у 1919–1920 рр. зазначав: "Отримуючи східну Галичину, ми дістали базу проти усіх сучасних держав. За таких умов ми ставали сусідами прикарпатської Русі, яка кипить більше, ніж Німеччина, і є прямим коридором в Угорщину, де вистачить невеликого поштовху, щоб запалала революція... Ми чудово розуміємо, що ставка зроблена велика, що ми сильні, що ми, беручи Галичину..., розвиваємо дорогу революції. За це варто повоювати"<sup>142</sup>. Як бачимо, Східна Галичина мала стати для Раднаркому воротами світової комуністичної революції. Однак цим експансіоністським планам Кремля здійснитись не судилося.

<sup>1</sup> Сливка Ю. Україна в Другій світовій війні: національно-політичний та міжнародно-правовий аспекти // Україна: культурна спадщина, національна свідомість, державність. Вип. 3–4. – Львів, 1997. – С. 5.

<sup>2</sup> Симоненко Р. Революційно-визвольний рух на західноукраїнських землях // Історія України / Під ред. В.Смоля. – Київ, 1997. – С. 254.

<sup>3</sup> Гунчак Т. Україна. Перша половина ХХ століття. – Київ, 1993. – С. 162–163.

<sup>4</sup> Cienciata A. Polityka Brytyjska wobec odrodzenia Polski 1914–1918 // Zeszyty historyczne. T. 176. – Paryż, 1969. – S. 76–77.

<sup>5</sup> Ллойд-Джордж Д. Правда о мирных переговорах. – Москва, 1957. Т. 1. – С. 124, 125, 127–128.

<sup>6</sup> Павлюк О. Боротьба України... – С. 46.

<sup>7</sup> Ададуrow Вадим. Політика Франції стосовно українсько-польського конфлікту за Східну Галичину в період з листопада 1918 по березень 1919 р. // Україна в минулому. Вип. VII. – Львів, 1995. – С. 19.

<sup>8</sup> Ллойд Джордж. Правда о мирных переговорах. Т. 1. – С. 270.

<sup>9</sup> ЦХИДК. – Ф. 308, оп. 9, д. 517, л. 51.

<sup>10</sup> Kozłowski M. Między Sanem... – S. 117.

<sup>11</sup> Микитей Г. 1 Падолиста 1918 р. у Києві // Український прапор. – 1920. – 1 листоп.

<sup>12</sup> Павлюк О. Боротьба України... – С. 45.

<sup>13</sup> Стахів М. Західна Україна. Т. 3. – С. 168–171.

<sup>14</sup> Давидів І. Українська пресова служба у Відні // Календар Червоної Калини 1939. – Львів, 1938. – С. 43–48.

<sup>15</sup> Kozłowski M. Między Sanem a Zbruczem. – S. 218.

<sup>16</sup> ЦХИДК. – Ф. 471, оп. 1, д. 90, л. 118.

<sup>17</sup> Вперед. – 1918. – 17 груд.

- <sup>18</sup> Klimecki M. Polsko ukraińska wojna o Lwów. – S. 175; Ukraine and Poland. Vol.1. P.42–44.
- <sup>19</sup> ЦХИДК. – Ф. 471, оп. 1, д. 82, с. 147–148.
- <sup>20</sup> Там само. – Д. 90, л. 105.
- <sup>21</sup> Kwartalnik Historyczny. – 1958. – Nr. 4. – 1153; Карпенко О.Ю. Імперіалістична... – С.155.
- <sup>22</sup> ЦХИДК. – Ф. 308, оп. 9, д. 538. л. 15.
- <sup>23</sup> Kozłowski M. Między ... – S. 225–226.
- <sup>24</sup> ЦХИДК. – Ф. 471, оп. 1, д. 90, л. 215–216.
- <sup>25</sup> Цит. по: Історія України. – Київ, 1997. – С. 255.
- <sup>26</sup> ЦХИДК. – Ф. 471, оп. 1, д. 90, л. 105; Аладуров В. Вказана праця. – С. 28.
- <sup>27</sup> ЦХИДК. – Ф. 471, оп. 1, д. 90., лл. 105, 111.
- <sup>28</sup> ЦХИДК. – Ф. 471., оп. 1., д. 82., л. 87.
- <sup>29</sup> Там само. – Д. 90., л. 111.
- <sup>30</sup> Там само. – Д. 82., л. 95.
- <sup>31</sup> General Sir Adrian Carton de Wiapt. Wspomnienia // Zeszyty historyczne. Т. 445. – Paryż, 1988. – S. 35.
- <sup>32</sup> Klimecki M. Polsko-ukraińska wojna o Lwów. – S. 189–184.
- <sup>33</sup> ЦХИДК. – Ф. 471., оп. 1., д. 90., л. 117; Deluga A. Polityka... – S. 240–242.
- <sup>34</sup> ЦХИДК. – Ф. 471., оп. 1., д. 90., л. 116.
- <sup>35</sup> Там само. – д. 82., л. 150–151.
- <sup>36</sup> ЦХИДК. – Ф. 471., оп. 1., д. 82., л. 148.
- <sup>37</sup> Kozłowski M. Między... S. 231.
- <sup>38</sup> AAN. MSZ. Ambasada w Londynie. – Sygn. 789. – К. 120.
- <sup>39</sup> Українська Галицька Армія. Т. 3. – С. 226–228.
- <sup>40</sup> ЦХИДК. – Ф. 471, оп 1, д. 82, л. 164.
- <sup>41</sup> Омелянович-Павленко М. Українсько-польська війна 1918–1919. – С. 45-46.
- <sup>42</sup> Лозинський М. Галичина в рр. 1918–1920. – С. 81.
- <sup>43</sup> General Sir Adrian Carton... – S. 36.
- <sup>44</sup> Бельгієць, з 1911 р. – у монастирі оо. Василіян у Кракові, у роки світової війни висвячений А.Шептицьким, з 1918 р. – польовий духовник УГА, член українських делегацій на переговорах з місіями Антанги, голова місії ЗУНР у Ватикані. Помер у США 1941 р.
- <sup>45</sup> Лозинський М. Галичина в роках 1918–1920. – С. 75–76.
- <sup>46</sup> Deruga Aleksy. Początek rokowań... – S. 244.
- <sup>47</sup> Українська Галицька Армія. Т. 3. – С. 227.
- <sup>48</sup> ДАЛО. – Ф. 257, оп. 2, спр. 228, арк. 31.
- <sup>49</sup> Йосипшица Я. Симон Петлора: Польща і Антанга // У 70-річчя Паризької трагедії. 1926–1996. – Київ, 1997. – С. 75.
- <sup>50</sup> Лозинський М. Вказана праця. – С. 78–80; Борщак І. Відгомін УГА на Версальській Конференції // Українська Галицька Армія. Т. 2. – С. 125–126.
- <sup>51</sup> ДАЛО. – Ф. 257, оп. 2, спр. 1449, арк. 7–10.
- <sup>52</sup> Щухевич С. Спомин з УГА (1918–1920). – С. 145.
- <sup>53</sup> Свобода. – 1919. – 29 квіт.
- <sup>54</sup> Стахів М. Західна Україна. Т. 3. – С. 48–49.
- <sup>55</sup> Лозинський М. Вказана праця. – С. 82.
- <sup>56</sup> General Sir Adrian Carton... – S. 36.
- <sup>57</sup> ЦХИДК. – Ф. 471, оп 1, д. 90, л. 127.
- <sup>58</sup> ЦХИДК. – Ф. 471, оп 1, д. 90, л. 150–157.
- <sup>59</sup> Там само. – Л. 174.
- <sup>60</sup> Корф А. Галиция между двумя советскими республиками // Коммунистический

тический Интернационал. – 1919. – № 1. – 1 мая. – С. 129–130.

- <sup>61</sup> Аладуров В. Вказана праця. – С. 30.
- <sup>62</sup> Лозинський М. Галичина... – С. 84.
- <sup>63</sup> Там само.
- <sup>64</sup> Стахів М. Західна Україна. Т. 3. – С. 58.
- <sup>65</sup> Курманович В. Відворот УГА за Збруч // Літопис Червоної Калини. – 1934. – Ч.5. – С. 3–4.
- <sup>66</sup> Павлок О. Боротьба України... – С. 60.
- <sup>67</sup> ДАЛО. – Ф. 257, оп.2, спр. 228, арк. 57–61.
- <sup>68</sup> ЦХИДК. – Ф. 308, оп. 9, д. 662, л. 3–4.
- <sup>69</sup> Лозинський М. Галичина в рр. 1918–1920. – С. 104.
- <sup>70</sup> Борщак І. Як була зорганізована Мирна конференція 1919 р. // Україна на дипломатичному фронті. – Львів, 1938. – С. 106–107.
- <sup>71</sup> Борщак І. Відгомін УГА на Версальській конференції // Українська Галицька Армія. Т. 2. – С. 139.
- <sup>72</sup> Лозинський М. Галичина... – С. 128–131.
- <sup>73</sup> ЦХИДК. – Ф. 471, оп.1, д. 82, л. 123.
- <sup>74</sup> Лозинський М. Галичина ... – С. 131–132.
- <sup>75</sup> Цит. за: Карпенко О.Ю. Імперіалістична інтервенція на Україні. 1918–1920. – С.173.
- <sup>76</sup> Там само.
- <sup>77</sup> Лозинський М. Галичина в рр. 1918–1920. – С.139.
- <sup>78</sup> Карпенко О.Ю. Імперіалістична інтервенція на Україні. 1918–1920. – С.177.
- <sup>79</sup> Там само. – С.178.
- <sup>80</sup> Там само. – С.177.
- <sup>81</sup> Сливка Ю. Західна Україна... – Київ, 1985. – С.19–20.
- <sup>82</sup> Известия. – 1919. – 12 февр.
- <sup>83</sup> Воз'єднання західноукраїнських земель з Радянською Україною. – С. 38.
- <sup>84</sup> Під прапором Жовтня. Т. 1. – С.97–99.
- <sup>85</sup> Правда. – 1918. – 6 нояб.
- <sup>86</sup> Правда. – 1918. – 1 нояб.
- <sup>87</sup> Там само. – 2 нояб.
- <sup>88</sup> Там само. – 1 декаб.
- <sup>89</sup> Там само. – 1919. – 5 янв.
- <sup>90</sup> Там само. – 1918. – 29 декаб.
- <sup>91</sup> РЦХИДНИ. – Ф. 17, оп. 6, д. 368, лл. 262–264; Правда. – 1919. – 5 февр.
- <sup>92</sup> Правда. – 1919. – 21 март.
- <sup>93</sup> Там само. – 5 март.
- <sup>94</sup> Там само. – 29 март.
- <sup>95</sup> РВА. – Ф. 103, оп. 1, д. 145, л. 32.
- <sup>96</sup> Там само. – Л. 51–60.
- <sup>97</sup> Гражданская война на Украине. Сборник документов и материалов. Т. 1. – Кн. 1. – Киев, 1967. – С. 666.
- <sup>98</sup> Антонов-Овсеенко В. Записки о гражданской войне. Т. 4. – С. 46.
- <sup>99</sup> Гражданская война на Украине. Т. II. – Киев, 1967. – С. 314–315.
- <sup>100</sup> Корф А. Галиция между двумя советскими республиками // Коммунистический Интернационал. – 1919. – № 1. – С. 129.
- <sup>101</sup> Правда. – 1919. – 26 март.
- <sup>102</sup> Там само. – 2 апрел.
- <sup>103</sup> Доповідна Бюро зв'язку та інформації при Наркомвоєнморі України за квітень 1919 р. // РЦХИДНИ. – Ф. 17, оп. 6, д. 369, л. 118.

- <sup>104</sup> РГВА. – Ф. 103, оп. 1, д. 56, л. 443–444.
- <sup>105</sup> ЦХИДК. – Ф. 471, оп. 1, д. 82, л. 118; Павлюк О. ЗУНР і політика Угорщини... – С. 33–34.
- <sup>106</sup> Ленін В.І. ПЗТ. Т. 38. – С. 522–523.
- <sup>107</sup> ЦДАВОУ. – Ф. 1235, оп. 94, спр. 580, арк. 140; Під прапором Жовтня. Т. 1. – С. 103. Про ультиматум Х.Раковського було одразу ж поінформовано й військово-політичне керівництво Польщі. Див.: Інформаційний комунікат Генштабу Війська Польського від 18 травня 1919 р. // ЦХИДК. – Ф. 471, оп. 1 д. 82, л. 93.
- <sup>108</sup> Антонов–Овсенко В. Записки о гражданской войне. Т. 4. – Москва, 1933. – С. 292.
- <sup>109</sup> Під прапором Жовтня. Т. 1. – С. 104–106.
- <sup>110</sup> Матеріали засідань Держсекретаріату ЗУНР // ДАЛО. – Ф. 257, оп. 2, спр. 1449, арк. 27–30.
- <sup>111</sup> Інформаційний комунікат Генштабу Війська Польського за квітень 1919 р. // ЦХИДК. – Ф. 308, оп. 17, д. 156, л. 109.
- <sup>112</sup> Інформаційний комунікат Генштабу Війська Польського від 18 травня 1919 р. // Там само. – Оп. 1, д. 82, л. 93.
- <sup>113</sup> Великий Жовтень і громадська війна на Україні. Енциклопедичний довідник. – Київ, 1987. – С. 143.
- <sup>114</sup> Доповідна штабу Першої радянської української армії від 20 травня 1919 р. // РГВА. – Ф. 103, оп. 1, д. 43, л. 1–2.
- <sup>115</sup> Доповідна інформаційно-розвідного відділення Українського фронту від 20 травня 1919 р. // Там само. – Д. 44, л. 1–2.
- <sup>116</sup> Телеграма В.Антонова–Овсієнка від 24 травня 1919 р. В.Леніну і Л.Троцькому // РГВА. – Ф. 103, оп. 1, д. 48, л. 64.
- <sup>117</sup> Доповідна Польового штабу РВР республіки за травень 1919 р. // ГАРФ. – Ф. 130, оп. 3, д. 424, л. 45.
- <sup>118</sup> Повідомлення Бюро зв'язку та інформації Наркомвоєну України від 20 травня 1919 р. // РЦХИДНИ. – Ф. 17, оп. 6, д. 369, л. 136.
- <sup>119</sup> Повідомлення Особого відділу при РВР України про наступ поляків у травні 1919 р. // РГВА. – Ф. 103, оп. 1, д. 44, лл. 3–4.
- <sup>120</sup> Доповідна Центрального бюро зв'язку та інформації Наркомвоєнмору від 28 травня 1919 р. // РГВА. – Ф. 103, оп. 1, д. 24, лл. 1–2.
- <sup>121</sup> Сливка Ю.Ю. Сторінки історії КПЗУ. – Львів, 1989. – С. 9; Литвин М. Москва, Кремль, Леніну... // Жовтень. – 1987. – № 11. – С. 82.
- <sup>121a</sup> ЦДАВОУ. – Ф.1, оп.1, спр.10, арк.7, 24, 246; оп.11, спр. 3073, арк.1-3.
- <sup>122</sup> Доповідна Оперуправління Польового штабу РВР Республіки від 14 червня 1919 р. // ГАРФ. – Ф. 130, оп. 3, д. 424, л. 45.
- <sup>123</sup> Правда. – 1919. – 29 июн.
- <sup>124</sup> Див.: Інформаційний комунікат Генштабу Війська Польського від 9 липня 1919 р. // ЦХИДК. – Ф. 308, оп. 9, д. 518, л. 28.
- <sup>125</sup> ЦХИДК. – Ф. 471, оп. 1, д.82, л. 92.
- <sup>126</sup> Див.: Інформаційний комунікат Генштабу Війська Польського від 9 липня 1919 р. // ЦХИДК. – Ф. 308, оп. 9, д. 518, л. 28.
- <sup>127</sup> Див.: Інформаційний комунікат Генштабу Війська Польського від 30 квітня 1919 р. // ЦХИДК. – Ф. 471, оп. 1, д. 82, л. 118.
- <sup>128</sup> Винниченко В. Из истории украинской революции // Революция на Украине. – Москва; Ленинград, 1930. – С.345.
- <sup>129</sup> Винниченко В. Відродження нації. Т. 3. – Київ; Відень, 1920. – С.400.
- <sup>130</sup> AAN. Kolekcja opracowań. Sygn. 57. – К. 262–267.

- <sup>131</sup> Українська Галицька Армія. Т. 5. – С. 58.
- <sup>132</sup> Назарук О.Рік на Великій Україні. – С. 178–181. Вислані Антоновим – Овсієнком В.Затонський і О.Шумський приїхали у червні до Підволочиська для консультацій з галичанами, але Є.Петрушевич не дав їм жодної відповіді. Більшовицькі представники домагалися дозволу пропустити їх військо на допомогу Угорській радянській республіці Б.Куна. (Нагасвський І. Історія... – С. 211).
- <sup>133</sup> Український прапор. – 1928. – 1 лип.
- <sup>134</sup> ДАЛО. – Ф. 257, оп. 2, спр. 1449, арк. 27.
- <sup>135</sup> Лозинський М. Галичина в рр. 1918–1920. – С. 109.
- <sup>136</sup> Павлюк О. Від злуки – до розриву //Наука і суспільство. – 1994. – № 7-8. – С. 8.
- <sup>137</sup> Там само; Żurawski P. Sprawa Ukraińska... – S. 68.
- <sup>138</sup> Левицький К. Куди дорога //Український прапор. – 1919. – 23 вересня.
- <sup>139</sup> Див.: Литвин М., Науменко К. Історія ЗУНР. – С. 269–276.
- <sup>140</sup> Див.: Кісь Р. Фінал Третього Риму. Російська месіанська ідея на зламі тисячоліть. – Львів, 1998.
- <sup>141</sup> Франко І. Поза межами можливого // Зібрання творів у 50-ти т. – Т. 45. – С. 283–284.
- <sup>142</sup> Ленін В. Политический отчет ЦК РКП(б). Стенограмма выступления на IX конференции РКП(б) 22 сентября 1920 г. // Исторический архив. – 1992. – № 1. – С. 22–24. В СРСР цей документ не публікувався.

## ВІЙСЬКОВО-ПОЛІТИЧНИЙ СОЮЗ УНР І ЗУНР

### 7.1. ПЕРЕГОВОРИ З П.СКОРОПАДСЬКИМ: ПЕРША СПРОБА СОЮЗУ З ВЕЛИКОЮ УКРАЇНОЮ

Листопадові бої з легіоністами у Львові та Перемишлі, сутички з румунськими частинами під Снятином і Надвірною показали, що здолати натиск супротивників самотужки буде непросто і, очевидно, нереально. Це і спонукало Національну Раду і уряд ЗУНР звернутися за допомогою до наддніпрянських побратимів – Гетьманату, а також численних протетьманських і опозиційних громадсько-політичних структур, які із хвилюванням стежили за перебігом національно-демократичної революції на заході України. Так, ще 22 жовтня 1918 р. щойно створену Українську Національну Раду привітали Чорноморська Українська Рада й Український Національний Союз. 6 листопада київська “Нова Рада” опублікувала звернення Головної Ради Галицьких, Буковинських і Угорських Українців (Київ):

#### *”До синів України.*

*Те, чого ми так бажали обминути, сталося. В українській частині Галичини летіть вже кров... На галицьких полях має рішитися одна із великих подій в життю цілого українського народу...*

*До зброї! До всіх свідомих синів цілої України від Сяну аж по Кубань кличемо. Злітайтеся, сизі орли, на поміч братам-галичанам. Покажіть ще раз, як за часів Богдана, що всі ви одною душею, одним тілом з віками гнобленими галичанами.*

*Нам потрібний зараз корпус сміливих, завзятих синів України, потомків славного козацтва. Січові стрільці з Галичан, які зібралися над Дніпром біля Києва, мають негайно перевести організацію військової помічі для Галичини. Правильна організація вимагає не їхати окремими відділами, а цілими бойовими одиницями. Зголошуватися особисто треба в Київі в Михайлівському монастирі.*

*Виконавчий комітет Головної Ради Українців Галичини, Буковини*

*розпорядженням. Синів Наддніпрянської України прохаємо о негайну поміч як жертвам крові, так і допомогою матеріальною для тих, що їдуть на фронт. Потрібні не тільки грошові засоби, але ще в більшій мірі поміч споживчими средствами. Східна Галичина знищена війною гірше других країв...*

*Виконавчий комітет Головної Ради Галицьких, Буковинських і Угорських Українців: Др. Дмитро Левицький, Др. Григорій Давид, інженір Павло Волосенко, Представник Січових Стрільців полковник Євген Коновалець”.*

Через день, 8 листопада, подібне звернення опублікувала опозиційна до Гетьмана президія Українського Національного Союзу:

*”Громадяне! Західна частина рідного краю, серце України – Галичина, в своїх змаганнях за волю переживає критичний момент. Зруйнована війною, стоптана, окривавлена, вона натружує останні сили в боротьбі з поляками за створення своєї державної влади, але разом з тим мусять давати лад здеморалізованому австрійському війську, що тікає з України, грабує, палить, руйнує.*

*Громадяне! Треба допомогти рідній Галичині. Вірні, чесні українські серця мусять озватись... Ідіть в добровільний корпус оборони Галичини і рятуйте наш Рємонт від руйни. Хоч чим може, хай допомагає грошима, харчовими продуктами, одежою, котрі здавайте до корпусу оборони, організуйте допомоги, докажіть, що ви сини героїчного народу.*

*За президію Головної Ради Українського Союзу*

*Голова  
За секретаря*

*В.Витвиченко.  
Н.Шаповал”<sup>1</sup>.*

9 листопада – нове звернення; цим разом – київського товариства “Батьківщина”.

*”Браття і сестри!.. Ви знаєте, що робиться в Галичині. Нема чого чекати ні помічі, ні поради нам не буде ні від кого. Згадайте, милі брати, як недавно тут, над Дніпром в тяжку годину всі галичани-воляки і просто горожани брати і сестри разом до зброї стали і спасли від смерті не тільки тисячі людей, але й саму державу.*

*Згадайте, поміч їх весь час в будові України. Прийшла черга до нас. Ми мусямо віддячити не словом, не хвалбою, а виступом фактичним, зі зброєю в похід. Отож, брати, не гайте часу, записуйтеся найшвидше в охочі полки, а ви землі козачої краса, найкращі сестри, записуйтеся в сестри ”Червоного хреста!”<sup>2</sup>*

Натхненні і теплі слова громадськості з Наддніпрянщини додавали наснаги молодим державотворцям і захисникам ЗУНР. Водночас вони подавали надію на допомогу Великої України, насамперед військову. Треба зазначити, що більшість провідників ЗУНР, зокрема національні демократи і радикали К.Левицький, Л.Бачинський, І.Макух, В.Стефаник, Л.Цегельський та інші, були прихильниками гетьмана Павла Скоропадського і не сприймали державотворчих концепцій діячів Центральної

Ради щодо автономії України у складі Росії, а також ідеології про-соціалістичного крила Володимира Винниченка. Тому 10 листопада Українська Національна Рада одногослосно ухвалила після доповіді Романа Перфецького коротку, але доленосну резолюцію: "Українська Національна Рада як найвища власть українських земель бувшої Австро-Угорської монархії в домаганню до здійснення національного ідеалу всього українського народу доручає Державному Секретаріатові поробити потрібні заходи для з'єднання всіх українських земель в єдину державу"<sup>3</sup>.

Напружена ситуація у Львові, щораз більша загроза на західних і південних кордонах ЗУНР змушували якнайскорше звернутися за допомогою до гетьмана, тим більше, що він не один раз схвально висловлювався про січовиків і, як згадував Л.Цегельський, "приймав галичан сотками до державної служби", передбачав використати Окремий загін Січових Стрільців полковника Є.Коповальця як залог у Києва. Крім того, проводив уперту дипломатичну боротьбу з Австрією щодо надання Галичині автономії<sup>4</sup>.

Отож 11 листопада, під час запеклих боїв за Львів, до Києва прибула делегація молодої західноукраїнської держави в особі члена Національної Ради Осипа Назарука і Володимира Шухевича. Того ж таки дня її запрошено до резиденції гетьмана. Павло Скоропадський прийняв гостей дуже тепло, зацікавлено розпитував про становище у краї, ситуацію у Львові, спробував оперативно вирішити питання про допомогу ЗУНР, дарма що Гетьманат мав дипломатичні стосунки з Варшавою. Звичайно, гетьман, який нарешті почав шукати порозуміння з Антантою і сподівався за її сприяння надійно протистояти зазіханням більшовицької Росії, не хотів мати ускладнень з Парижем, і щиро доповів про це галичанам. Тому надана допомога поки що мала бути неофіційною. Спершу П.Скоропадський розпорядився виділити 10 млн. корон (близько 2 млн. дол.), гармати, літаки, панцирні автомобілі, кілька вагонів амуніції та обмундирування; а головне – погодився відпустити з Білої Церкви до Галичини Окремий загін Січових Стрільців (1,2 тис. бійців), який мав привезти бойову техніку та майно<sup>5</sup>. Водночас Рада міністрів України ухвалила вислати до Львова надзвичайну дипломатичну місію на чолі з консулом Олександром Саліковським, виділивши на її утримання до кінця року 25 777 карбованців 98 копійок<sup>6</sup>.

На жаль, втілити у життя досягнуті угоди не вдалося через упертий супротив голови Національного Союзу В.Винниченка. Саме під той час у Білій Церкві за його проводом готували антигетьманське повстання. Як головну військову силу виступу передбачали використати галицьких січовиків Євгена Коповальця. Це тоді Винниченко вперше висунув гасло "Через Київ на Львів!", яке використовували й пізніше, у серпні 1919 р., але через трагічні обставини так і не реалізували.

А втім, недовгі взаємини між урядом ЗУНР і гетьманом трохи ускладнилися: галичан відлякувала процімецька орієнтація і федералістська спрямованість політики П.Скоропадського – можливість опинитися під "опікою" "единой и неделимой России". Тому невдовзі зав'язався діалог

із Директорією, яка внаслідок збройного повстання 15 листопада 1918 р. прийшла до влади.

А вже 19 грудня Директорія надіслала відверто недружню ноту урядам країн Антанти, де заявила, що "не потребує помочі держав Антанти, про яку благав гетьман". Тим часом наддніпрянські соціалісти все ще плекали надії на порозуміння із російським Раднаркомом, для чого до Москви було скеровано делегацію на чолі з С.Мазуренком. І щойно після того, як діяльність місії провалилася, а червоноармійці підступили до Чернігова, 16 січня Директорія оголосила стан війни проти Радянської Росії й активізувала стосунки з Антантою<sup>7</sup>.

Отож майбутнє УНР ставало непередбачуваним. Економічна руїна, політична і соціальна нестабільність, невизначеність кордонів – це все підштовхувало й Директорію до укладення військово-політичного договору із ЗУНР і об'єднання Галицької та Наддніпрянської армій проти агресорів.

## 7.2. ЗЛУКА 22 СІЧНЯ 1919 Р.: ОРГАНІЗАЦІЯ "СОБОРНОГО ФРОНТУ"

Оскільки перша дипломатична акція щодо укладення союзу з Великою Україною у боротьбі з Польщею виявилася невдалою, згідно з постановою Держсекретаріату ЗУНР від 23 листопада 1918 р. із Золочева, де тимчасово добу перебував уряд після падіння Львова, до Києва виїхала нова делегація: міністр Л.Цегельський і Д.Левицький. Вона отримала завдання продовжити переговори з Києвом щодо союзу і допомоги. Вже по дорозі галичани дізналися, що влада в Україні фактично перебуває в руках Директорії, військо якої облягло Київ, і що гетьманат доживає останні дні. Отже, переговори належало проводити з Директорією. 30 листопада Л.Цегельський і Д.Левицький прибули у її ставку у Фастові і зустрілися з Винниченком, П.Андрієвським, Ф.Швецем та Т.Макаренком, які зустріли галичан досить приязно. 1 грудня прибув з фронту Симон Петлюра (який не раз бував у довоєнному Львові), і переговори набули конструктивного характеру<sup>8</sup>. Як згадував Л.Цегельський, завдяки Симонові Петлюрі усі питання було вирішено позитивно. Того ж таки дня у Фастові укладено перший міждержавний "передвступний" договір про злуку "обох українських держав у одну державну одиницю"<sup>9</sup>.

У підписаній сторонами угоді зазначалося: "Йдучи за найгарячішим бажанням Українського Народу обох Українських Народних Республік бути якнайскорше і на віки злученими в єдиній неподільній незалежній та суверенній Українській Державі та виповнюючи висловлену виразну волю верховних і рішаючих Тимчасових Органів обох цих держав, а саме: волю Українського Національного Союзу і установлені ним Директорії з одного боку та Української Національної Ради, Державних Секретарів з другого боку злучитися в одне державне тіло, заключаємо цим слідуєчий передвступний договір про державну злуку". В наступних

пунктах розкрито практичне втілення угод, зокрема вирішено затвердити акт Злуки на Трудовому Конгресі у Києві в січні 1919 р. за участю представницької делегації парламентарів та урядовців ЗУНР<sup>10</sup>.

Із Фастова галицька делегація поверталася не з порожніми руками. Директорія передала ЗУНР обіцяні гетьманом 10 млн. корон; а ешелон сформували з вагонів, завантажених гарматами, гвинтівками з набоями, скорострілами, кожухами, чобітьми, обмундируванням, а також борошном і цукром. 7 грудня разом з галичанами з Білої Церкви до Тернополя виїхали запрошені військовики: генерал М.Омелянович-Павленко – з 10 грудня командувач Галицької армії; і полковник Генерального штабу Є.Мишківський – на посаду начальника штабу армії.

А вже 3 січня 1919 р. у новій тимчасовій столиці Станіславові західноукраїнські парламентарі ухвалили:

*“Українська Національна Рада, виконуючи право самоозначення Українського народу, проголошує торжественно з’єднене з північним днем Західно-Української Народної Республіки з Українською Народною Республікою в одну, одноцільну, суверенну Народну Республіку.*

*Зміряючи до найскоршого переведення сеї злуки, Українська Національна Рада затверджує передвступний договір про злуку, заключений між Західно-Українською Народною Республікою і Українською Народною Республікою дня 1 грудня 1918 р. у Хвастові, та поручає Державному Секретаріатові негайно розпочати переговори з київським правительством для сфіналізованія договору про злуку.*

*До часу, коли зберуться установчі збори з’єдненої Республіки, законодавчу владу на території бувшої Західно-Української Народної Республіки виконує Українська Національна Рада.*

*До того ж самого часу цивільну і військову адміністрацію на згаданій території веде Державний Секретаріат, установлений Українською Національною Радою як її виконуючий орган.*

*За виділ Української Національної Ради*

*Др. Горбачевський.*

*в.р. Др.Петрушевич, в.р.”<sup>11</sup>*

На честь омріяваного протягом віків єднання українського народу відбулися святкові маніфестації мешканців Стрия, Золочева, Дрогобича, Жовкви, Коломиї, Калуша та інших міст краю<sup>12</sup>. Всюди – на загорожах, віконному склі, балконах – видніли синьо-жовті знамена, давні тризуби, галицькі леви, наддніпрянські архангели, портрети Грушевського, Петлюри.

Історичний документ радо зустріла Галицька армія. Настрої стрільцтва відобразив Універсал військового міністра Дмитра Вітовського від 4 січня 1919 р.:

*“Жовніри!*

*Після чотирьох з половиною років муки, ридання і жалоби сповнилась народна воля! За сльозами радості сповіщаємо Вам велике слово: вчора упав кордон між українськими землями і від вчора ми всі вже громадяни великої Народної Республіки...*

*Тепер, або ніколи – принадлежати нашим землякам до Великої України, де буде усему народові робочому земля і правда і воля. Або рай на Вкраїні або пекло в Польщі. Що буде з нами – рішиться кров’ю і залізом.*

*Радуйся, радуйся з’єднена Українська Земле!”<sup>13</sup>*

По різдвяних святах до Галичини прибув міністр земельних справ УНР Микита Шаповал. На його честь на центральній площі Золочева проведено стрілецький марш-парад, яким командував сотник Ілько Цьокан. Після триразового гучноголосого “Слава!...” слово взяв гість. “По злуці українських земель, – говорив він, – кожний ворог стає спільним українським ворогом і проти його посягань повинні спільно стати всі українці. В українсько-польській війні допоможе Велика Україна галичанам одягом та вояччим приладдям. Дещо вже переслалося, багато що поспіє, а в потребі прийдуть брати з-над Дніпра, щоб відперти спільно ляцького наїзника, щоби спільно пролітою кров’ю звільнити на ділі соборність усіх українських земель...”

Щоправда, 12 січня на засіданні Ради Держсекретарів несподівано розгорілася нова дискусія про можливу “страту” суверенності ЗУНР. Була пропозиція не квапитися з делегацією до Києва, а спершу провести вибори до Трудового конгресу. На щастя, більшість міністрів, а серед них і голова уряду С.Полубович, ухвалили не проводити виборів і надіслати делегацію (65 осіб) урядовців та парламентарів ЗУНР для “нотифікування” акту злуки<sup>14</sup>.

Вранці 16 січня галицька делегація на чолі з Львом Бачинським і Степаном Витвицьким відбула зі Станіслава через Ходорів до Тернополя. До її складу входили члени уряду та Української Національної Ради Д.Вітовський, Л.Цегельський, Р.Перфецький, С.Вітик, Т.Старух, В.Стефанік, разом – 36 осіб<sup>15</sup>. Пізно ввечері пасажири незвичайного поїзда прибули до недавньої столиці – Тернополя, де й заночували. Наступного ранку – знову у дорогу, але вже у нових вагонах першого класу по так званій ширококотої вулиці, яку під час війни збудували солдати російської армії.

Наступного дня, об одинадцятій ранку, галичани вже стояли на пероні київського двірця. Оркестр Січових Стрільців виконав національний гімн. З коротким привітанням виступив прем’єр-міністр В.Чехівський. Потім галицька делегація сіла в автомобілі, які помчали її Бібіковським бульваром на Хрещатик.

Президія галицької делегації розмістилась у готелі “Континенталь” на Миколаївській вулиці. До речі, саме тут 1914 р. зупинявся митрополит Андрей Шептицький під час переїзду на заслання. Там-таки містився штаб отамана Петлюри. Більшу частину делегації поселили в сусідньому “Гранд-готелі” на Хрещатику, який перед тим прийняв уже немало делегатів Трудового конгресу з різних частин України.

Пополудні відбулися збори галицької делегації, якими керував її голова Л.Бачинський. А через кілька годин Осадний корпус Києва –

Січові Стрільці – влаштував для земляків святкову вечерю, на якій виступили полковники Є.Коновалець і Р.Дашкевич, а також гості – Т.Старух, Л.Цегельський.

Відкриття конгресу перенесено з 19-го на 22 січня, оскільки не вистачало кворуму: через заметілі з перебоями працював залізничний транспорт, подекуди здійснювано перевибори делегатів.

А недільного ранку 19 січня – на Йордан – галичани побували на крижаних берегах Дніпра, де саме відбувалося водохрещення. О дванадцятій годині практично всі були у Володимирському соборі на похоронах січовиків, які загинули у боях з гетьманським військом під Мотивилівкою, недалеко від столиці. Після панахиди домовини поклали на лафети гармат, процесія рушила Володимирською вулицею та Хрещатиком до Царського саду. За трунами йшли бойові побратими, члени Директорії, міністри, члени галицької делегації, юнацтво українських шкіл.

Увечері галичани зустрілися з київською інтелігенцією в Українському клубі. Наступного дня – відвідали численні партійні наради (есерів, соціал-федералістів, соціал-самостійників, ендеківта ін.), імпровізовані мітинги біля міської Опері, де отримали чимало агітаційно-пропагандистської літератури, зокрема й більшовицької.

Вранці 22-го вулиці столиці набули святкового вигляду. Звідусіль гуртами та поодинокі кияни поспішали на Софіївську площу, що потопала у масві державних прапорів. Кінець Володимирської вулиці, перед площею, замикала тріумфальна брама, яка була прибрана блакитними і жовтими стрічками, гербами всіх українських земель. Вздовж вулиць, що вели до Софії, святково одягнена шкільна молодь утворила живі коридори, а саму площу оточило військо, пропускаючи до середини лише членів уряду дипломатів, офіційні делегації.

Незадовго перед дванадцятю годиною на площі зупинились автомобілі з галицькими депутатами. Тоді з Софіївського собору вийшло духовенство Української Православної Церкви<sup>16</sup> на чолі з катеринославським архієпископом Агалітом, черкаським єпископом Назарієм, який щойно відправив службу Богу, ще четверо єпископів. Відтак в'їхали члени Директорії. Всі офіційні представники зайняли місця напроти входу до собору святої Софії. Оркестр виконав національний гімн.

Рівно о дванадцятій розпочався святковий акт Злуки. Тишу порушив державний секретар Лонгин Цегельський, який зачитав грамоту-ухвалу Української Національної Ради ЗУНР від 3 січня 1919 р. Опісля промовець передав грамоту з підписами президії Української Національної Ради голові Директорії Володимирові Винниченку. Французькою мовою грамоту зачитав галицький делегат Ярослав Олесницький. Відтак член Директорії професор геології Федір Швець<sup>17</sup> обнародував довгоочікуваний документ:

*“Універсал Директорії Української Народньої Республіки  
Іменем Української Народньої Республіки Директорія оповіщає  
народ український про велику подію в історії землі нашої Української.*

*3-го січня 1919 року в м. Станіславові Українська Національна Рада Західної Української Народньої Республіки, як виразник волі всіх українців б.Австрійської імперії і як найвищий їхній законодавчий чинник, торжественно проголосила злуку Західної Української Народньої Республіки з Наддніпрянською Українською Народньою Республікою в одиоцільну суверенну Народню Республіку.*

*Вітаючи з великою радістю цей історичний крок західних братів наших, Директорія Української Народньої Республіки ухвалила тую злуку прийняти і здійснити на умовах, які зазначені в постанові Західної Української Народньої Республіки від 3-го січня 1919 року.*

*Однині вєднині зливаються століттями одірвані одна від одної частини єдиної України – Західно-Українська Народня Республіка (Галичина, Буковина і Угорська Україна) і Наддніпрянська Велика Україна.*

*Здійснились віковічні мрії, якими жили і за які умирали краї сину України.*

*Однині є єдина незалежна Українська Народня Республіка.*

*Одний народ український, визволений могутім поривом своїх власних сил, має змогу об'єднати друзими зусиллями всіх своїх синів будувати нероздільну самостійну державу Українську на благо і щастя всього її трудового народу.*

*22 січня 1919 року у м. Київі.*

*Голова Директорії  
Члени Директорії*

*В.Винниченко  
С.Петлюра  
Андрієвський  
Макаренко  
Ф.Швець<sup>18</sup>.*

*Член-секретар*

Під радісні оплески присутніх Ф.Швець передав історичний документ Л.Цегельському. Водночас Грамоту й Універсал зачитано по чотирьох кутах площі спеціальними окличниками. Багатотисячна урочистість під давніми стінами святої Софії завершилася молебнем з побажанням багатоліття Директорії, Уряду, війську, всьому українському народові.

По обіді офіційні делегації подалися до оперного театру на відкриття Трудового конгресу. Праву частину зали (якщо дивитись зі сцени) зайняли галичани, за ними сиділи соціал-федералісти, соціалісти-самостійники, соціал-демократи. Центр та ліве крило зайняли есери. Посередині першого ряду сидів професор Михайло Грушевський. Під стіною зліва – представник Бунду та комуністи (укапісти). У ложах партеру та першого поверху – члени Директорії та Уряду, старшини Січових Стрільців на чолі з полковником Є.Коновальцем.

Близько п'ятої години Винниченко оголосив конгрес відкритим. У вступному слові він коротко нагадав присутнім драму повстання проти гетьмана, закликавши делегатів “віддати пошану стрільцям, що впали в цій боротьбі”. По тому есер Аркадій Стеценко запропонував склад президії: есер Дмитро Ордина, соціал-демократ Семен Вітик, а також галицький



блок (без соціал-демократів) радикала Тимотея Старуха, за головуючого обрано Семена Вітика, якому одразу ж надано слово з першого питання – справи Злуки. Пізніше виголосив промову Лев Бачинський. “Галичина та Наддніпрянщина – це дві рідні сестри, яким тепер треба лучити спільне добро і зло, щастя та нещастя. Отже є потреба негайної злуки обох частин України”, – закликав голова галицької делегації. Після кількох виступів С.Вітик оголосив голосування вставанням з місць. За Злуку<sup>19</sup> проголосували практично всі присутні, крім групи лівих есерів та укапістів. Однак, почувши гнівні протести, слова обурення, і вони встали. Вперто сиділи на місцях лише два комуністи.

Загалом ж, за словами В.Винниченка, конгрес виявився “спокійним” і “покірливим”<sup>20</sup>. Відтепер ЗУНР мала назву Західна Область Української Народної Республіки (ЗУНР). Однак, прийняття останньої відображало “більше бажане, ніж дійсне”<sup>21</sup>, бо схвалені конгресом ЗУНР і УНР ухвали залишили механізм втілення в життя Акту злуки наступним установчим зборам від обох держав. Зрозуміло, що рішення про формування “соборного фронту” проти більшовиків і поляків серйозно збентежило польську дипломатію. Зокрема, 27 січня польський посол у Києві проінформував Бельведер про підсумки роботи Трудового конгресу, наголосивши на “розширенні можливостей галичан на антипольському фронті у Галичині”<sup>22</sup>. На нашу думку, Варшава почала теж шукати компромісних шляхів порозуміння із лідерами УНР.

По закінченні конгресу галичан прийняв голова Всеукраїнського Союзу Земств С.Петлюра. Гості з великим зацікавленням оглянули загальний, рільничий, санітарний, убезпечений та інші відділи земства, агрономічний музей, який вже не один рік провадив регулярні дослідження ґрунту і вод Київщини. Опівдні 29 січня спеціальний поїзд з галицькою делегацією відбув на Жмеринку, Проскурів, Гусятин. Через добу вони вже були у Станіславові.

Того ж таки дня, 30 січня, В.Винниченко занотував у записнику: “На якийсь час ніби стало спокійніше. Потрошку вертаються “біженці”, соромливо, ніяково уникаючи насмішкуватих поглядів тих, що теж хотіли втекти, та не змогли. З півночі навала притихла. Сарана зайнялася пожиранням захопленої території. Коли вона винищить її, тоді посує далі... Психічний розлад, упадок енергії, недовір'я в наші сили, жах перед страхіттям тарашанських банд проймають не тільки простих обивателів, але й тих, що стоять на чолі громадського руху. Всякий, хто має хоч яку можливість пристроїтись до посольства чи місії, лінає за кордон... Ну, хай ідуть вони, за це заплачуть ревматизмом совісті...”<sup>23</sup>

### 7.3. ВІЙСЬКОВА І ГОСПОДАРСЬКА ДОПОМОГА ДИРЕКТОРІЇ УНР

Попри юридичну незавершеність злуки УНР і ЗУНР, у січні-березні започатковано поглиблення інтеграції обох держав. Є.Петрушевич ввійшов до складу Директорії, а С.Петлюру кілька разів запрошували на засідання Держсекретаріату та до участі в міждержавних військово-дипломатичних переговорах. А реальним кроком щодо координації дій обох урядів стали ухвали Ради Державних секретарів 30 березня 1919 р. за участю членів Директорії П.Андрієвського, Ф.Швеця, а також Є.Петрушевича. Того дня нарешті було ухвалено “нотифікувати всім державам світа об'єднання обох частин України”<sup>24</sup>. До цього кардинального зовнішньополітичного акту спричинилися безуспішні, на наш погляд, переговори у Ходорові делегації ЗУНР-УНР за участю Є.Петрушевича і С.Петлюри з місією Антанти, яка намагалася якщо не роз'єднати галичан з наддніпрянцями, то поляризувати вектори їх військово-політичних потуг.

А тепер розглянемо, як на практиці реалізовували злуку. Насамперед проаналізуємо офіційний “Вістник державних законів для всіх земель Української Народної Республіки” і конкретно розглянемо діяльність Ради народних міністрів і окремих міністерств.

*16 січня 1919 р.* Виділено 5 млн. гривень “на перешивку вузькоколісних рейкових шляхів Галичини”.

*18 січня.* Для організації свята Злуки передано 100 тис. карбованців.

*14 лютого.* Педагогів із “бувшої Австро-Угорської України” зрівняли у правах з наддніпрянськими учителями. Відкрито “кредит в 40 млн. гривень для продовольчих операцій в Галичині, Буковині та Холмщині”.

*19 лютого* українським громадянам, які закінчили Львівський, Віденський та Чернівецький університети, Львівську політехніку підтверджено права дипломів вузів УНР.

*28 лютого.* Держсекретаріату шляхів Галичини асигновано 17 млн. гривень “на експлуатацію залізниць, заготовку палива і металю”.

*15 березня.* Для відбудови зруйнованих у Галичині помешкань і будівель виділено 0,5 млрд. гривень, одноразових компенсаційних виплат у зв'язку з подорожчанням – 80 млн. гривень, товариству “Сільський господар” – 2 млн. гривень. Водночас ухвалено постанову про одноразове виділення родинам стрільців УГА 120 млн. гривень і, починаючи з 1 квітня, – по 30 млн. гривень щомісяця.

*4 липня.* Затверджено закон про утворення Міністерства справ Західної області УНР. Міністерство “складається з Міністра, його Товариша, чотирьох Департаментів: Фінансового, Товарообміну, Комунікацій та Військового постачання, на чолі яких стоять представники Міністерств Фінансів, Народнього Господарства, Шляхів і Військового, та Загальної

Канцелярії". Новим міністром став досвідчений політик С.Вітик. Але утворення цього міністерства С.Петрушевич сприйняв як особисту образу. Галицький провід все ще волів зберегти свою самостійність у внутрішній і зовнішній політиці, маючи надію на позитивне вирішення східногалицької проблеми у Парижі.

18 липня. Ухвалено виділити 1 млн. гривень "на організацію помочі біженцям з Галичини та організацію для них їдалень".

19 липня. "На військові потреби Галицької армії" перераховано 70 млн. гривень.

25 липня. "Яко аванс для видачі допомоги біженцям з Галичини" передано 10 млн. гривень. Ухвалено "Постанову про вислання до Італії місії в справі евакуації військовополонених українців".

1 вересня. Для місячного "вдержання армії ЗОУНР" виділено 240 млн. гривень, одноразової допомоги галичанам-залізничникам – 2,7 млн. гривень (по 2 тис. кожному), галичанам-біженцям – 5 млн. гривень.

13 вересня. Затверджено урядову "Постанову про асигнування в розпорядження Міністра Народної Освіти 800 000 гривень для видачі допомоги Коломийському Окружному Відділові Товариства "Взаємної Помочі Галицьких і Буковинських учителів і учительок" на освітні справи Покуття".

29 вересня. Ухвалено "Закон про скасування Міністерства у справах Західної Области Республіки (Галичини) та про утворення Комітету по справах допомоги біженцям-галичанам..."<sup>25</sup>

Крім того для знедоленого війною галицького населення, здебільшого спалених сіл Зборівського повіту і Гуцульщини, вислано 730 вагонів цукру, 213 вагонів борошна, 223 вагони збіжжя, 127 вагонів інших продуктів. Спеціально для галицьких дітей перераховано 1,6 млн. крб. Надано фінансову допомогу Національному музею, українському шкільництву. Навесні до Станіслава на гастролі приїжджав відомий наддніпрянський театр під керуванням М.Садовського. Місто також відвідали В.Винниченко (20–23 лютого), С.Петлюра (30 лютого – 4 березня), М.Грушевський (5–8 квітня)<sup>26</sup>.

З наказу Головного Отамана військ УНР С.Петлюри і розпорядження морського міністра М.Білинського було виділено 11 млн. гривень для формування у Коломиї з "галичан, бувших матросів" спеціального морського полку<sup>27</sup>.

Прихильні настрої населення Наддніпрянщини до галичан засвідчує й відозва Одеського Національного Союзу і Одеської Національної Ради:

*"Хоч ми самі тепер у дуже тяжкому стані й загрожені навіть у своїй державності, проте ми мусимо допомогти нашим галицьким братам оборонити їхню державність, допомогти всім, кого вони просять – вояками, зброєю, грошми, а в першу чергу збройною силою.*

*Злітайтеся же орли, козаки завязі, на поміч братам галичанам! Оборонім наше культурне огнище, що во время лиха зберегло і розвинуло найдорожчі скарби, культуру й свідомість національну, і тим причинилось до вашого сучасного державного і національного*

*відродження. Доля Галичини зв'язана з нашою долею, її самостійність – опора нашої самостійності.*

*Не даймо ж на поталу сусідам! Постішаймо на поміч всіма силами! Головна Рада Галицьких, Буковинських і Угорських Українців у Києві звернулася з гарячим закликом "До силів України", утворила в Києві, в Михайлівському монастирі Комітет задля і збірки всяких пожертв на цю справу та заложила там перший військовий відділ цього корпусу "Загін ім. Гюти", до якого записалось уже немало наших козаків. Організація такого ж комітету в Одесі і на Херсонщині доручені Головою ради б.поч. голові військової Ради д-ру Ів. Луценку, з пропозиції якого одеський Національний Союз і Національна Рада ухвалили:*

1). Заложити в Одесі для Корпусу оборони Галичини "Одеський Гайдамацький Загін";

2). Заложити другий загін поза Одесою на Поділлі;

3). Заложити "Одеський фронт допомоги Галичині" і для цього:

а) одчинити біжучий рахунок в одеському відділі Українбанку для збірки жертв грошми; б) одчинити такий же рахунок в одеському відділі Дніпросоюзу та належних до нього кооперативах для збірки жертв іншими речами (харчові продукти, одіж, біля і т.д.); в) одчинити збірку жертв через господарчу Комісію одеської Української Національної Ради; г) звернутись до відповідних урядових і громадських інституцій за допомогою по озброєнню військових частин та іншому знярядженню організації медично-санітарних і продовольчих відділів, а також їх транспортування;

4). Звернутись до українського громадянства поза Одесою з закликом направляти добровольців і жертви або у висше названі місця Одеської Організації допомоги Галичині, або заложити власну організацію і робити все як найгарніше;

5). Вислати негайно до Львова уповноважених для выяснення місць і порядку, куди і як направляти добровольців і жертв.

*Поки що подається для відома тих, хто хоче йти на поміч Галичині помімо вказаних пунктів в Києві і Одесі, що треба направляти через Жмеринку і Волочиск до Підволочиск. В першу чергу мають організуватись відповідні прийомчі бюро і комітети в Жмеринці, Проскурові і Кам'яниці Подільському.*

*Постішаймо на поміч!"<sup>28</sup>*

Відозву підписали Голова Одеського Національного Союзу д-р Іван Луценко і Голова Одеської Української Національної Ради пан Климович.

Уряд УНР надав галицькому урядові, Начальній команді УГА відчутну військову допомогу. Вже 17 листопада до Львова приїхала військова місія під проводом полковника Захаріна, згадуваного одеського лікаря і громадського діяча І.Луценка, яка по ознайомленні з галицькою дійсністю одразу ж відбила термінові телеграми:

*“Одеса. Українська Рада. Висилайте на Підволочиськ і Львів якнайшвидше вояків, хочби без зброї, залізничників і шоферів”;*

*“Київ. Український Клуб. Випищенко. Висилайте якнайшвидше вояків на Підволочиськ і Львів”;*

*“Київ. Михайлівський монастир. Галицька Рада. Висилайте якнайшвидше вояків на Підволочиськ і Львів”.*

Заклик почули. Відразу ж після підписання попереднього договору між ЗУНР і УНР у грудні 1918 р. Галицька армія отримала 20 тис. гвинтівок, 80 млн. набоїв, 300 кулеметів, 80 гармат; невдовзі – 20 літаків для авіазагону у Красному і Стрию<sup>29</sup>.

Однак через півроку січневий акт фактично перестав бути чинним<sup>30</sup>. Потужна більшовицька і білогвардійська навала на Україну змусили Директорію поспішно шукати порятунку у Варшаві, а це зрозуміло, не вписувалося у плани галицьких українців. На той час держави Антанти і США змістили акценти в боротьбі з Радянською Росією з прямої інтервенції власними силами на підтримку антибільшовицьких сил у самій Росії, походу Добрармії Денікіна, і навіть на визнання українським урядом “верховного правління” адмірала А.Колчака<sup>31</sup>.

#### 7.4. ЗМІНА ЗОВНІШНЬОПОЛІТИЧНОГО ВЕКТОРА С.ПЕТЛЮРИ

Отже, на початку 1919 р. населення західноукраїнських земель стало частиною Української Народної Республіки. На жаль, це сталося у пору, коли її стратегічне становище з огляду на міжнародну і воєнну ситуацію було вкрай несприятливим. Наймогутніша впливова сила у Європі – Антанта – не визнавала українську державу у зв'язку з Брестськими угодами, а як більшовицька так і “біла” Росія прямою агресією намагалася втримати багатий чорноземний край в орбіті імперії. Тому відносини з сусідньою Польщею, зокрема на Волині після евакуації німецького війська, в середині січня набрали характеру збройного протистояння і бойових дій 22–24 січня за Володимир–Волинський<sup>32</sup>. До того ж точилася українсько–польська війна, до якої була причетна УНР, надаючи допомогу галичанам. На початку лютого більшовицьке військо зайняло Київ і розвивало наступ на Житомир, Вінницю, Проскурів. Невдовзі майже вся Україна була окупована більшовицькими, денікінськими, антантівськими і польськими військами.

Загальна політична і військова ситуація, господарська розруха, вимагали термінових заходів керівництва УНР для прориву з міжнародної ізоляції. Найперспективнішим був шлях зближення з Польщею. Та серед діячів Директорії це усвідомлював тільки С.Петлюра. Він передбачав через Варшаву порозумітися з Антантою й у такий спосіб вирватися з міжнародної ізоляції, отримати ефективну воєнно–політичну поміч. До союзу з Польщею спонукувало антибільшовицьке спрямування її політики й чималий воєнний потенціал, зокрема, 130–тисячна армія, яка вже

проводила бойові дії з більшовиками на Волині і в Білорусії. Крім того, Головний Отаман сподівався використати людські резерви Галичини і Волині для поповнення Армії УНР<sup>33</sup>.

Власне кажучи, перші кроки у польському напрямку зовнішньої політики С.Петлюра розпочав ще наприкінці 1918 р., коли скерував до Варшави місію УНР на чолі з професором історії В.Прокоповичем із завданням з'ясувати умови для домовленості про спільні дії проти більшовицької Росії й отримання допомоги<sup>34</sup>. І хоч через протидію В.Випищенка та його прихильників, які категорично були проти орієнтації на “капіталістичний” Захід, місія не дала відчутних наслідків, усе ж завдяки цій акції С.Петлюри 18 січня 1919 р. у Варшаві започаткувало діяльність постійне дипломатичне представництво УНР на чолі з О.Карпинським, сенатором Другої Речі Посполитої<sup>35</sup>.

Вказані заходи сприяли тому, що Бельведер почав налагоджувати дипломатичні стосунки з Києвом. У січні сюди прибув спеціальний представник Варшави С.Ванькович, який зав'язав контакти у політичних колах Української держави<sup>36</sup>.

11 лютого після демісії вождя соціал–демократії В.Випищенка до керівництва Директорією прийшов безпартійний С.Петлюра, і це дозволило йому здійснити низку кардинальних заходів<sup>37</sup>. Він скерував міністра закордонних справ К.Мацієвича до Одеси на переговори з командуванням війська Антанти і польським представником Б.Кутиловським щодо підписання угоди про спільні дії проти червоної Росії. Спільно з міністром Мацієвичем 19 лютого вони вислали до Варшави місію полковника Б.Курдиновського. Зважаючи на дедалі більші масштаби агресії Москви, він отримав завдання домогтися бодай нейтралітету Польщі ціною територіальних поступок. Історик В.Густицька вважає, що вже тоді С.Петлюра був морально готовий відступити Польщі Волинь, Холмщину і землі Східної Галичини задля допомоги у боротьбі за незалежність УНР<sup>38</sup>.

Цей висновок належить визнати цілком слушним: його підтверджує участь Симона Петлюри в переговорах з представниками ЗУНР і керівниками антантівської місії Баргелемі у Ходорові 27 лютого 1919 р.<sup>39а</sup> Під час переговорів остаточно визначився польський напрям зовнішньополітичного курсу політики і військової стратегії Головного Отамана, але чи не головною метою його зустрічі з представниками Паризької мирної конференції було особисто наголосити Антанті на необхідності визнати УНР і надати їй допомогу. “Петлюра клав головний натиск на те, що Україна представляє велику моральну силу, яку можна перетворити в дійсно мілітарну силу залежно від того, чи Антанта визнає державність Української Народної Республіки і дасть молодій державі фінансову і технічну допомогу”, – згадував учасник переговорів М.Лозинський<sup>39</sup>. На зустрічі з генералом Баргелемі С. Петлюра недвозначно підтримав спробу місії примирити українців з поляками і погодився з ідеєю Фоша припинити війну, скерувати польську та українську армії на боротьбу з більшовиками. “Здається, що вже тоді, – зазначав М.Лозинський, – Петлюра був готовий піти на уступки коштом Східної Галичини, щоб за них одержати мир з

Польщею і визнане Антанти<sup>40</sup>. Цю лінію Головного Отамана на ходорівських переговорах підкреслено у доповідній VI відділу польського Генерального штабу як таку, що заслуговує на особливу увагу, причому відзначено, що керівництво місії спонукало С.Петлюру вплинути на позицію галичан<sup>41</sup>. Провал ходорівських переговорів С.Петлюра переживав дуже болісно: в разі їх успіху була змога радикально покращити стосунки з Польщею й Антантою, скріпити антибільшовицький фронт УНР та Польщі сильною, майже 100-тисячною Галицькою армією.

Навесні 1919 р. проблема бодай замирення з Польщею стала справою життя і смерті УНР. У травні внаслідок наступів Червоної армії та військ Галлера насувалася катастрофа. Провал дипломатичних місій у Парижі та поразка війська на фронтах примусили С.Петлюру діяти активніше. За його пропозицією уряд Мартоса активізував переговори з Польщею. 24 травня Б.Курдиновський підписав з прем'єром Польщі угоду. Згідно з нею Польща зобов'язувалася визнати і надати допомогу та військову підтримку у війні з більшовицькою Росією, а УНР відступала й Східну Галичину і Західну Волинь. Угода не була реалізована, оскільки Польща не визнала УНР, а відклала це на майбутнє. За київським істориком І.Лісевичем, угода знадобилася полякам як аргумент на Паризькій мирній конференції. До того ж він піддає під сумнів те, що її санкціонував або взагалі знав про неї С.Петлюра<sup>42</sup>.

У другій половині травня, коли ставка Головного Отамана містилася після втрати Рівного і Луцька у Радзивиліві, відбулися секретні переговори С.Петлюри з посланцем Ю.Пілсудського підполковником Заглобою-Мазуркевичем. 31 травня до Львова скеровано представницьку делегацію УНР на чолі з досвідченим генерал-полковником Сергієм Дельвігом. А вже 16 червня було узгоджено українсько-польську угоду про демаркаційну зону між військами ЗУНР і Польщі по лінії Незвиська, Острів, Тернопіль, Заложці – набагато гіршій, ніж пропонує лінія Бартелемі, але єдино прийнятній за тих умов. Однак диктатор Є.Петрушевич і Начальна Команда УГА її відхилили<sup>43</sup>. Зрештою, внаслідок офензиви УГА 8–28 червня 1919 р. і категоричній негатиї ЗУНР “дельвігівську” угоду не було реалізовано. Цей факт Польща та її прихильники використали в Парижі для ухвали Вищою Радою сумнозвісної постанови від 25 червня про дозвіл польському війську повністю окупувати Східну Галичину.

Наприкінці липня 1919 р. прибулий до Кам'янця-Подільського від Ю.Пілсудського полк. Закшевський повідомив С.Петлюру, що Начальник Польської держави бажає зав'язати з ним особисті контакти. Невдовзі українська дипломатична місія, що її очолював П.Пилипчук, привезла до Варшави лист Головного Отамана від 9 серпня, в якому викладена його концепція стосунків з Польщею. Зважаючи на спільну боротьбу проти загального ворога – радянської Росії – за державну незалежність, наголошував С.Петлюра, Польща і Україна мають спільні зовнішньо-політичні інтереси стратегії, які “вимагають координації та співділання”. Брак тісного союзу між Польщею та Україною, підкреслював отаман, завдає шкоди обидвом державам у їх становленні. Отже, стає очевидною

необхідність повного порозуміння між арміями сусідніх держав. С.Петлюра просив визволити й повернути українців-військовополонених для поповнення війська на більшовицькому фронті<sup>44</sup>.

Українсько-польські переговори у серпні 1919 р. провадили одночасно кілька делегацій УНР. 10–16 серпня у Дембліні під Варшавою тривав діалог між українською місією полковника Петра Ліпка (згодом генерала, начальника штабу Армії УНР), у складі якої були військовики УГА сотники Луцький, Магальяс і Рутський, та делегацією Війська Польського на чолі з генералом Тшаскою-Дурським. Темою переговорів були суто військові проблеми: поповнення армії УНР добровольцями з Галичини, визволення військовополонених. 16 серпня прем'єр І.Падеревський у телеграмі до польської делегації у Версалі повідомляв, що проводить інтенсивні переговори з українською делегацією П.Пилипчука щодо допомоги й закріплення за Польщею Східної Галичини і Волині.

Разом із колишнім міністром шляхів до місії входили полковник К.Павлюк, а також В.Тулюра і Ю.Липицький. Члени місії зустрілися не лише з прем'єром І.Падеревським і віце-міністром П.Скшинським, але й начальником держави Ю.Пілсудським. Після повернення місії до Кам'янець-Подільського газета “Kurjer Polski” опублікувала інтерв'ю з П.Пилипчуком, в якому зазначалося, що уряд УНР “не зацікавлений” у справі Східної Галичини. 11 вересня інтерв'ю передрукувала газета “Стрілець” (орган НКГА). На запитання уряду УНР про відношення до східногалицької проблеми П.Пилипчук відповів: “Докладної відповіді на це питання не можу дати, бо в справі сій ведуться власне переговори... Зрештою справа се вже очевидно пересуджена в Парижі, коли Начальна Команда польських військ одержала уповноваження дійти до лінії Збруча. А коли український народ зі своєї сторони так щиро змагає до примирення з Польщею, що не схоче робити в сім напрямі яких-небудь труднощів”.

Щоправда в тому ж “Стрільці” за 18 вересня терміново подавалося спростування самого Пилипчука. Однак галицько-наддніпрянський конфлікт набрав обертів. Діячі ЗУНР знову почали підозрювати С.Петлюру в намірі порозумітися з Варшавою коштом Східної Галичини<sup>45</sup>.

А вже 1 вересня 1919 року за згодою Петлюри була укладена угода прелімінарного характеру, яка визначала демаркаційну лінію між “нейтральними” поляками і українцями<sup>46</sup>. Водночас було організовано обмін військовополоненими, який тривав до грудня. Піклуючись перш за все про інтереси Польщі, Ю.Пілсудський активізував бойові дії на більшовицькому фронті, оскільки не бажав відновлення російської імперії<sup>47</sup>. Не міг він надати допомогу УНР під час її бойових дій проти Денікіна, підтриманого Антантою.

Нарешті в жовтні 1919 р. до Варшави прибула дипломатична місія на чолі з міністром закордонних справ А.Лівицьким. В її складі було 38, а згодом 62 особи. При ній засновано військово-дипломатичну місію генерал-поручника В.Зелінського<sup>48</sup>.

В ході роботи українських дипломатів було опрацьовано низку угод і документів. В одному з документів – декларації від 2 грудня 1919 р.

проголошувалося, що УНР остаточно відмовляється від прав на Східну Галичину і Волинь, а в обмін вимагала її визнання, військової допомоги, звільнення військовополонених та ін. Того ж таки дня А.Лівицький підписав угоду про кордон УНР з Польщею по Збручу, взаємне надання громадянських прав українцям у Польщі і полякам в Україні<sup>49</sup>. На знак протесту проти територіальних поступок, галицька частина делегації покинула переговори, внаслідок яких 4 млн. галицьких українців, багаті родовища нафти відійшли від України до Польщі без узгодження з Екзильним урядом ЗУНР та українською громадськістю краю.

Цілком зрозуміло, що діалог з Варшавою галицькі громадські діячі розцінили "грубою національною зрадою". У соборність було вбито клин. Відтак уряд ЗУНР односторонньо розірвав акт про злуку. Про це офіційна дипломатична делегація ЗУНР (С.Витвицький, А.Горбачевський, М.Новаківський) заявила 4 грудня 1919 р. посольству УНР у Варшаві й урядові Польщі. Свій гнів з приводу перебігу польсько-українських переговорів висловили галичани під час годинної зустрічі з Ю.Пілсудським 15 грудня 1919 р. Зустріч завершилась виваженою фразою господаря Бельведеру: "Недавня польсько-українська війна була такою глибокою, що зараз після неї неможливе повне порозуміння між двома народами. Так необхідного порозуміння можна досягти лише поетапно"<sup>50</sup>.

Розкріпачений отаман і голова Директорії активізував дипломатичний тиск на Варшаву. 21 квітня 1920 р. від його імені підписано політичний договір з Польщею, а через три дні – 24 квітня – ще й воєнну конвенцію. Ю.Пілсудський тепер тріумфував: за Польщею визнавалось право майже на все Правобережжя в межах кордонів 1772 р., за винятком Києва і частини колишньої Подільської губернії. Український народ таким чином позбавлявся своїх історичних територій – Східної Галичини, Західної Волині, відходила у небуття соборність<sup>51</sup>.

27 квітня 1920 р. С.Петлюра прийняв Маніфест "До українського народу", який стверджував факт визнання урядом Польщі УНР, а також засуджував перехід УГА у стап Добровольчої армії і до більшовиків<sup>52</sup>.

Але його серйозно вже не сприймали в Галичині. На той час польсько-українське військо переможно крокувало подільськими степами до Києва. Йшов третій день нової польсько-радянської війни.

І все ж, незважаючи на короткочасність, січнева злука загалом відповідала життєвим інтересам українського народу, який перед тим близько шести віків був пошматований сусідами. Тому, без сумніву, він прагнув єднання. Однак історичні обставини склалися так, що у той драматичний час так і не вдалося об'єднати змасакрований народ і консолідувати українську націю. Сталінське "возз'єднання" 1939–1945 рр. виявилось теж незавершеним, оскільки частина спокопівчих українських земель – Холмщина, Підляшшя, міста Перемишль, Ярослав, Ряшів – з волі "батька всіх народів" було "подаровано" Польщі.

## 7.5. ХОЛМСЬКО-ВОЛИНСЬКИЙ ФРОНТ УНР (ГРУДЕНЬ 1918 – ТРАВЕНЬ 1919 рр.)

**Утворення фронту.** Одразу по відновленні державності Польща розгорнула запеклу боротьбу за повернення своїх "історичних" північно-східних земель і за приєднання західних земель України, Білорусії та Литви. Тож одночасно з війною проти ЗУНР в Галичині збройні сили Другої Речі Посполитої зав'язали бойові дії з частинами Армії УНР на Волині та з більшовицьким військом на теренах Берестейщини і Віленщини. Крім того, Варшава здійснювала збройні акції на німецькому та чеському фронтах (Гешинській Сілезії)<sup>53</sup>. Зрозуміло, що на таку великомасштабну воєнну експансію молода польська держава не спромоглася б без морально-політичної і матеріальної допомоги Заходу, насамперед країн Антанти і США.

Те все, безперечно, відбулося на перебігові українсько-польської війни 1918–1919 рр., а драматичні події весни 1919 р. на Волині й відчутна поразка Армії УНР суттєво вплинули на вислід травневої офензиви генерала Галлера і стали однією з головних причин катастрофи Галицької армії, зокрема на її північному крилі. На жаль, дослідники українсько-польської війни 1918–1919 рр. здебільшого не враховували зазначену обставину й ігнорували процеси, які відбувалися на Волинському фронті УНР, де полякам протидіяла Холмська і Північна групи Дієвої Армії; і це спонукує автора висвітлити проблему детальніше.

Невдовзі після падіння Гетьманату і вступу війська Директорії до Києва 19 грудня 1918 р. у столиці відбулася широка нарада за участю провідних діячів УНР та військовиків. На ній розглядали план дальшої боротьби за незалежність України з більшовицькою Росією і Польщею, яка розв'язала війну проти братньої ЗУНР і захопила захід Волині – територію УНР. Член Директорії С.Петлюра і начальник Генерального штабу генерал О.Осецький вважали за доцільне скерувати головні сили республіки на захід, щоб допомогти ЗУНР у війні з Польщею, а потім об'єднаними зусиллями відбити більшовицьку агресію. Вони наголошували на скрутному внутрішньому становищі Росії, твердячи, що найближчими місяцями вона не становитиме серйозної загрози для УНР. Командувач Південно-Західного фронту отаман В.Оскілко і командир Запорозького корпусу полковник П.Болбачан пропонували укласти угоду з Польщею і зосередити потенціал держави проти більшовицької Росії. Врешті після довгої дискусії було ухвалено непосильну, за висловом генерала О.Удовиченка, постанову провадити бойові дії на два фронти з ворогами, "з яких кожний зокрема був сильнішим за Українську Армію"<sup>54</sup>. Отож військо Західного (Холмсько-Волинського) фронту отамана О.Шаповала і частини Південно-Західного (Волинського) фронту під командуванням В.Оскілкі отримали завдання у взаємодії з Першим корпусом Галицької армії рішучим наступом відкинути легіоністів за Буг і Сян, а решту українських сил, зокрема Запорозький і Чорноморський корпуси, було скеровано проти більшовиків<sup>55</sup>.

До такої хибної ухвали великою мірою спричинилася ейфорія після переможного антигетьманського повстання, в якому на боці Директорії виступили десятки тисяч повстанців, поспіхом зібраних у дивізії і корпуси, що розпалися так само швидко, як і утворилися. Для реалізації планів Директорії сил виявилось замало: новостворені полки і дивізії були укомплектовані менш як наполовину; дивізії здебільшого мали до 2 тис. вояків, до того ж нерідко піддавалися на більшовицьку пропаганду і тому мали низький морально-бойовий дух. Ядро Армії УНР, як і раніше, склали найбоєздатніші корпуси – Окремий Січових Стрільців та Запорозький.

Скориставшись евакуацією на захід німців і слабкістю українського війська на Волині, частини польських угруповань генералів Я.Ромера, Е.Ридз-Смігли та полковника Сапдецького у першій половині січня 1919 р. відкинули частини УНР на лінію Маневичі–Кошовка–р.Стохід–Зимна–Долгобичів–Белз і зайняли Ковель (куди Е.Ридз-Смігли перекинув свій штаб) та Володимир–Волинський – важливі вузли комунікацій.

Успіх наступу закріплювали сапачією теренів, насамперед нейтралізуючи ідеологічно ворожий елемент. Уже 5 січня 1919 р. інтерновано до Галичини (Буцацький монастир оо. Василіан) промосковських православних владик – митрополита Київського і Галицького Антонія й Волинського і Житомирського Євлогія. Своєю чергою 17 січня отаман Оскілко туди ж таки відіслав архимандрита Почаївської лаври Віталія, одного з лідерів антиукраїнської організації “Двуглавый орел и союз русского народа”<sup>56</sup> – так у ході війни втілювано в життя “Закон про вищий уряд Української автокефальної церкви”, від 1 січня 1919 р.<sup>57</sup> У монастирі також проживав до червня 1919 р. і В.Вишиваний.

9 січня 1919 р. Військовим міністром УНР став генерал О.Греков. Це був досвідчений військовик, про якого В.Оскілко пізніше писав так: “Вихованець російської академії Генерального штабу, укінчений юрист, генерал з солідним стажем, відомий з 1917 р. за надзвичайно щирого патріота, що з молодечим запалом не раз і під великою загрозою для життя брав участь у всіх поважних військових подіях”<sup>58</sup>. Усвідомлюючи небезпеку із заходу, він намагався посилити польський фронт Армії УНР.

За наказом нового міністра у складі Південно–Західного фронту сформовано Володимир–Волинську групу (район Порицьк–Торчин–Вілюйки) з 4 тис. багнетів, 780 шабель і 6 гармат. До неї увійшли полки: Кременецький (600 багнетів і 20 скорострільів), Бердичівський (близько 1000 вояків), ім. І.Франка (700 багнетів і 4 скорострільі), Ямпільський (близько 1000 вояків, 17 скорострільів), Волинський кінний партизанський відділ, курінь Луцького полку (120 багнетів) і три Волинські гарматні батареї. Задля визволення Ковеля створено Ковельську групу з піших полків: Ковельського, Пинського, Коростишевського (найчисленнішого: 1000 козаків), Кальницького куріня і гарматної батареї. Група мала півтори тисячі козаків і дві гармати<sup>59</sup>.

Крім того, для протидії більшовикам у складі Південно–Західного фронту створено Сарненську групу з полків імені В.Винниченка

(1300 вояків, 10 скорострільів і 5 гармат), імені С.Петлюри (843 вояки, 10 скорострільів і 5 гармат) та Залізничного (200 багнетів), Українського кінного полку (150 шабель), інженерного куреня і двох панцерних потягів (“Сух” і “Слава Україні”). Загалом група налічувала 2,5 тис. козаків, 600 шабель і гармат й була зосереджена в районі Лунинець–Домбрович – на північний захід від Сарн. У районі Овруча–Калинович під командою полковника А.Пузицького сформовано Коростенську групу (2,7 тис. багнетів і 330 шабель). До неї увійшли піші полки: ім. Наливайка (250 козаків), 55–й “Народного Визволення”, Галицький ім. В.Оскілка (400 вояків), 1–й Запорізький кіш Низових козаків (близько 1100 вояків), Чорноморський технічний курінь, 27–й Чортотлицький кінний полк, 2-га гарматна бригада (7 гармат), два панцерні потяги<sup>60</sup>. Групу націлювали на Овруч. (Невдовзі на її базі було сформовано 17–у пішу дивізію під проводом А.Пузицького, згодом генерал–хорунжого Армії УНР<sup>61</sup>).

**Стабілізація фронту.** Якраз у переддень Злуки УНР і ЗУНР, 21 січня 1919 р., частини Володимир–Волинської і Ковельської груп Армії УНР перейшли у наступ. Найзапекліші бої розгорілися під Володимиром–Волинським. І вже наступного дня поляки відступили з міста. Українське військо вийшло на залізничну лінію Володимир–Волинський–Ковель, зайняло Турійськ і Долгобичів, розвиваючи наступ у напрямі Грубешова–Замостя–Холма. Генерал Ридз-Смігли мусив перекинути у район боїв свої резерви: 23–й Люблінський полк піхоти (200 багнетів і 2 гармати), 25–й Келецький полк піхоти (500 багнетів), 3–й полк уланів, кінний ескадрон варшавських студентів і загін В.Зборовського з оперативної групи “Буг” генерала Я.Ромера<sup>62</sup>. Відтак спільними зусиллями супротивнику вдалося зупинити наступ козаків В.Оскілка. А коли українським частинам польського фронту завдали удару у спину більшовики – 1–а Українська дивізія І.Локатоша (3,1 тис. багнетів) – на Сарни, а 2–га дивізія О.Лешговського (5,1 тис. багнетів) на Коростень, – поляки перейшли у контрнаступ й відбили Володимир–Волинський і Турійськ. Що більше розвиваючи успіх, частини генерала Ридз-Смігли 10 лютого досягли рубежа р.Стохід у районі Поворська, а до середини місяця відтіснили українське військо до Каменя–Каширського. Водночас група полковника Сапдецького наступала далі уздовж залізниці Ковель–Луцьк і захопила важливий опорний пункт на р.Стохід місто Голоби. До того ж через паніку серед міської залоги супротивникові дісталось 5 гармат, 15 скорострільів і 60 вагонів з воєнним майном<sup>63</sup>. 22 лютого польський авангард захопив Маневичі, де зіткнувся з передовими частинами Червоної армії, які 30 січня зайняли Сарни і наступали вздовж залізниці на Ковель<sup>64</sup>. У такий спосіб наступальна операція військ В.Оскілка зазнала поразки, і польські частини тепер вийшли до р.Стохід на відтинку від Поворська до Порицька. Лише на півдні на стику фронту з позиціями Галицької армії, частинам Армії УНР вдалося втримати оборону на лінії Іваничі–Угринів–Ліски–Белз.

У середині лютого лінія українського фронту трохи стабілізувалася і військове керівництво УНР здійснило реорганізацію на Волині. По-перше, з частин Південно-Західного фронту сформовано дві групи: на польському фронті – Холмську під командою генерала О.Осецького, а на більшовицькому – Волинську (Північну) на чолі з отаманом В.Оскілком. На базі окремих полків, груп, загонів формувалися регулярні корпуси, дивізії, кожна з яких складалася з трьох стрілецьких і гарматного полків. У зв'язку з реорганізацією війська деякі управи і частини було знято з фронту і стягнуто до Луцька й Рівного. Бойові дії набрали позиційного характеру.

Подеколи польським частинам вдавалося проривати оборону і заглиблюватися в тили українського фронту. З березня група майора Леопольда Ліса-Кулі розгромила гарнізон у Порицьку Старому і захопила в полон штаб Кременецького полку. 7 березня поляки здобули Торчин. Щоправда у тому бою польський командир загинув<sup>65</sup>. Більшого полякам досягти не вдавалося. Командувач фронту генерал Й.Довбор-Мусніцький і його начальник штабу підполковник В. Андерс постійно бомбардували Варшаву проханнями про негайну допомогу. Але, як відомо, головні сили Польщі були задіяні на Галицькому фронті, де у лютому-березні розгорнулася наступальна Вовчухівська операція УГА, і Пилсудський міг додатково виділити лише невеликі сили. Якраз тоді Бельведер, своєю чергою, благав Версаль перекинути на "більшовицький" Волинський фронт армію генерала Ю.Галлера, з якою пов'язував великі надії<sup>66</sup>. Але польському керівництву знову "забрало політичному реалізму"<sup>67</sup> і нову військову силу воно використало не проти стратегічного супротивника – більшовиків, а проти українців.

На початку квітня польське військо Східного фронту реорганізовано у три оперативні групи. Дві з них – генералів С.Мокрецького<sup>68</sup> (на барановицькому напрямі) і Й.Лясоцького(на віленському) – діяли на більшовицькому фронті. Група генерала Е.Ридз-Смігли (2,7 тис. вояків) призначалася для операцій проти Армії УНР. А вже 10 квітня було створено нове командування Волинського фронту на чолі з досвідченим генерал-лейтенантом російської армії, недавнім заступником командувача Першого польського корпусу Александером Карніцьким (з 1 червня 1919 р. – генерал-дивізії, згодом шеф місії при Добрармії генерала А.Денікіна, помер 1937 р.)<sup>69</sup>. Йому підлягали група "Буг" полковника Л.Бербецького й оперативна група генерала Б.Баб'янського. На Волинському фронті поляків (Маневичі-р.Стохід-Порицьк-Грубешів-Белз-Крехів) діяли 13 батальйонів піхоти, 8 кінних ескадронів і 8 гарматних батареї – разом понад 4 тис. вояків<sup>70</sup>.

Тоді ж таки, у квітні 1919 р., реорганізовано частини Армії УНР на Волині. У складі Холмської групи генерала О.Осецького (штаб у м.Дубно) на базі Володимир-Волинської і Ковельської груп та Сірої дивізії 5 квітня створено Корпус сірожупанників під проводом генерал-хорунжого Іллі Мартинюка з двох стрілецьких дивізій. Однак його формування відбувалося повільно, оскільки йшло за рахунок мобілізації, можливості якої на

Волині були обмежені. Командир корпусу прибув до Луцька щойно на початку травня. Тільки завдяки працюючим начальникам дивізій підполковникові В.Абазі та отаманові Ф.Тимченку вдалося здійснити, щоправда не повністю, план реорганізації.

Отже, у складі Сірої корпусу були створені: 1-ша Сіра дивізія під командою 24-річного підполковника Віктора Абази, яка мала два стрілецькі полки (загалом 580 багнетів, 28 скорострілів і 2 гармати), 2-га дивізія отамана Федора Тимченка, що включала три стрілецькі та кінний полки, кінну сотню і гарматну батарею (разом 750 багнетів, 65 шабель і 2 гармати). Окрім Сірої корпусу, у складі групи генерала Осецького діяли Залізнична дивізія з трьох стрілецьких та гарматного полків (близько 700 багнетів і 6 гармат) й Житомирська юнацька школа полковника В.Петріва (220 курсантів)<sup>71</sup>.

На південному крилі польського фронту Армії УНР великий відтинок оборони вздовж р.Стохід до Белза займала п'ятитисячна Холмська група<sup>72</sup>. Щільність її бойового порядку була дуже низькою, зокрема на фронті 1-ї Сірої дивізії – не більше як 6 багнетів на кілометр оборони. А, за підрахунками В.Проходи, проти Холмської групи супротивник зосередив напередодні травневої офензиви 18 тис. багнетів і 1,5 тис. шабель<sup>73</sup>.

Сформовану в районі Рівного Північну групу на базі частин отамана В.Оскілка було скеровано на більшовицький фронт. Це була досить-таки боєздатна структура Армії УНР на Волині. 25 березня 1919 р. до Рівного прибув із ставкою Головний Отаман Симон Петлюра та уряд держави, які докладали немалих зусиль для створення надійної оборони тимчасової столиці УНР. 9 квітня новим Головою Ради міністрів став соціаліст Б.Мартос<sup>74</sup>. 11 квітня С.Петлюра провів нараду нового державного і військового керівництва. У ній взяли участь генерали О.Осецький, В.Сінклер, В.Агапіїв, М.Омельянович-Павленко, полковник Є.Коновалець, А.Мельник, отаман В.Оскілко. Знову виникла дискусія щодо війни на два фронти: В.Оскілко, В.Агапіїв і В.Сінклер виступили за перемир'я з поляками, але більшість вважала за можливість далі провадити бойові дії на польському і більшовицькому фронтах. Того самого дня командувачем Північної групи призначено В.Оскілка, а начальником штабу – досвідченого генерала російської армії В.Агапіїва. До складу групи увійшли 1-ша Дієва дивізія полковника Н.Никопіва (1-й Луцький, 3-й Берестейський 10-й Липовецький і 10-й Галицький ім. В.Оскілка піші полки) та 1-ша гарматна бригада під командою талановитого артилериста підполковника Миколи Омелюсіка (згодом генерал-поручник, у 1943-1944 рр. – начальник оперативного відділу УПА, помер у Філадельфії 1970 р.)<sup>75</sup>. В.Оскілку підлягали також 17-та Дієва дивізія полковника А.Пузицького (49-й ім. І.Франка, 50-й Звягельський, 51-й ім. Наливайка піші полки та 17-та гарматна бригада генерала М.Годлевського), 18-та Дієва дивізія полковника Купрійчука (52-й Збаразький, 53-й Холмський, 54-й Кременецький піші полки та 18-та гарматна бригада полковника Е.Башинського), 19-та Дієва дивізія поручника А.Добрянського (56-й Немирівський, 57-й Гайсинський, 61-й ім. С.Петлюри піші полки та 5-й кінний дивізіон).

До Північної групи входили й інші окремі піхотні та спеціальні частини. Щодо загальної кількості Північної групи існують різні дані. Згідно з оцінкою В.Оскілка, 5 квітня група налічувала 78 тис. вояків і мала 80 гармат, 6 панцерних поїздів, 16 літаків<sup>76</sup>. Але, як видається авторові, ці дані перебільшені. Вже згаданий В.Гуперт оцінив чисельність групи В.Оскілка як утричі меншу (22 тис. козаків), і це на наш погляд більше узгоджується з дійсністю<sup>77</sup>.

Треба зазначити, що польські військові історики нерідко перебільшували сили українців. На жаль, новостворені полки і дивізії Північної групи були недоукомплектовані. Більшість полків мали лише по 200–300 багнетів, у 19-й дивізії – не більш як по 150. Найкраще укомплектована особовим складом 1-ша дивізія Н.Никоніва мала майже 2000 багнетів. Тож не дивно, що дві червоні дивізії І-ї радянської армії С.Моцилецького (по 4–5 тис. багнетів, 50–60 скорострілів, 400–500 шабель і 10–20 гармат) досягли успіху у березневому наступі і наприкінці квітня вийшли до залізниці Рівне–Сарни, впритул наблизившись до провінційного Рівного – тимчасової столиці УНР. А вже на той час (11 квітня) у Здолбунові проведено нараду командирів фронтових груп Дієвої армії УНР і УГА під проводом С.Петлюри. Обговорено координацію діяльності обох армій на цій ділянці, шляхи виходу із кризового стану. На жаль, запізнила нарада не дала конструктивних наслідків. 21–23 жовтня розпочато евакуацію державних структур (Експедицію заготовок державних паперів, Державний банк України та ін.) до Радзивилова, Тернополя, Станіславова<sup>78</sup>. Безперечно, успіхам Червоної армії сприяла урядова криза Директорії, яскравим виявом якої стала спроба державного перевороту В.Оскілка, що підірвала боєздатність Північної групи. 25 квітня ЦК української партії самостійників з ініціативи отамана В.Оскілка оголосив про усунення С.Петлюри з посади Головного Отамана і призначення Оскілка “Командиром збройних сил України”. Відповідаючи на авантюру, С.Петлюра зняв командувача групи з посади і наказав частинам виконувати команди лише отамана Зелінського. Але протягом наступних днів – якраз у першу річницю гетьманського перевороту – отаман заарештував більшість соціалістичного уряду УНР, оголосив (радіозв'язком) звернення до Армії УНР, уряду ЗУНР та українського народу й надіслав до Здолбунова кінну сотню Гризлова з наказом арештувати Головного Отамана і “передати владу членові Директорії Петрушевичу як тимчасовому Президенту об'єднаної України”<sup>79</sup>. Крім усього, після зустрічей у Володимирі з польським генералом А.Карніцьким, ужив заходів щодо укладання миру з Польщею. Новим командиром групи призначено полковника Желихівського, а начальником штабу Т.Протазанова. Виступ В.Оскілка підтримали командувач корпусу генерал П.Єрошевич, командир 17-ї дивізії полковник А.Пузицький, командир Холмського, Галицького й деяких інших полків<sup>80</sup>. І все ж цей заколот на початку травня було нейтралізовано. 8 травня отаман з групою прихильників перебрався у Маневичі до поляків, однак його як рівноправного партнера там не сприйняли<sup>81</sup>. Щоправда, 18 травня представники чотирьох українських

партій (соціалісти–федералісти, самостійники–соціалісти, демократи–хлібороби, союз хліборобів) знову звернулися “до Високого уряду ЗОУНР” з ініціативою сформувати в районі Збруча Легіон Соборної України на чолі з амбітним Болбочаном<sup>82</sup>. День по тому, 20 травня, ті самі політичні партії пропонували Держсекретаріатові й Національній раді ЗУНР утворити до скликання Всеукраїнського парламенту “нову сильну Верховну Владу” з єдиним президентом<sup>83</sup>. Однак у ході навалного польського наступу галицький політичний провід не був здатний до кардинальних політико–державних пертурбацій.

Наслідки антипетлюрівської акції отамана В.Оскілка вкрай негативно вплинули на військово–політичну ситуацію УНР, насамперед на Волині, яка й без того була загрозливою. Стягнуті заколотником з фронту до Рівного частини Північної групи оголили більшовицький фронт. Головний отаман був змушений поспіхом міняти командування. Північну Волинську групу очолив полковник Генерального штабу В.Петрів<sup>84</sup>. П.Єрошевича на посаді командира Першого корпусу замінив генерал І.Мартинюк. Усунено також із посад генерала В.Агапіїва, полковника А.Пузицького і кількох командирів. Спішно уживано заходів для зміцнення оборони на польському і більшовицькому фронтах.

А з контрпропагандистської ціллю у стан ворога на Волині закинуто спеціальні листівки “Брати поляки” (українською і польською мовами), у яких зазначалося: “Поляки повинні пам'ятати, що ми ніколи не були ворогами зближення з ними! Приклад Гетьмана Виговського, слова Тараса Шевченка в його вірші “Ляхам” і нарешті оголошення національно–персональної автономії Українською Центральною Радою, підтверджене також і Директорією, хай будуть запорукою того, що між нами спільна мова не тільки можлива, а ще й усвячена традицією”<sup>85</sup>.

**Наступ поляків.** Там часом польське військо після переможного взяття Вільно почало готуватися до вирішальної битви на Галицькому і Волинському фронтах. План травневої 1919 р. офензиви польського війська остаточно опрацював прибулий наприкінці квітня з Франції на чолі своєї 66–тисячної армії новий командувач Східного фронту генерал Ю.Галлер. Треба відразу зазначити, що план Галлера розглядав офензиву як єдину операцію проти Галицької армії і Армії УНР, тобто Варшава вважала ЗУНР і УНР за єдиного супротивника. Тобто всупереч цим обіцянкам, офензива була скерована виключно проти українських армій.

Згідно з планом потрібно було у середині травня розгромити українське військо на Волині і в Східній Галичині, зайняти силами армії Галлера та угруповання Івашкевича територію до Збруча і забезпечити сполучення Польщі з Румунією<sup>86</sup>. Армія генерала Ю.Галлера з лінії Ковель–Володимир–Волинський–Грубешів–Тишовці наступала у загальному напрямі на Луцьк, Броди, Красне і далі – на Бережани, Тернопіль, Бучач з виходом у глибокий тил Галицької армії. На першому етапі операції військо Галлера отримало завдання прорвати оборону армій УНР і ЗУНР на відтинку



Порицьк–Белз і вийти на залізницю Львів–Броди; на другому етапі – повністю виконати план операції. Оперативні групи і дивізії лівого крила армії завдавали удару на Рівне, Дубно, Луцьк, щоб зайняти Волинь і забезпечити стратегічний лівий фланг головних сил, які були задіяні на Галицькому фронті. Термін закінчення підготовки операції – 10 травня 1919 р. Безпосередньо проти Першого Галицького корпусу полковника О.Микитки діяли групи полковника Г.Мінкевича, частини Першого корпусу французького генерала Домініка Одри.

7 травня генерал Галлер віддав наказ своєму війську, детально виклавши бойові завдання у наступальній операції. Згідно з ним група генерала А.Карницького (2735 багнетів, 1715 шабель, 19 гармат) завдала удару по обороні частин Армії УНР з районів Ковеля (група генерала Б.Баб'янського) і Володимир–Волинського (група майора В.Бонча–Уздовського, згодом генерал бригади, помер 1957 р.) у загальному напрямку на Луцьк–Рівне. Перший корпус генерала Одри (27410 солдатів, 830 офіцерів, 6 гармат) наступав з району Володимира–Волинського на Броди, Красне. Група полковника Мінкевича (3938 багнетів, 397 шабель, 112 скорострільів і 17 гармат), яка була зосереджена у районі Рави–Руської, отримала завдання прорвати оборону українських частин під Добросином і через Жовкву наступати на Кам'янку Струмилову–Красне. Крім того, Галлеру підпорядковано Львівську дивізію полковника Стжелецького, яка мала завдати удару зі Львова на Куликів–Жовкву назустріч групі Мінкевича. Отже, угруповання Галлера загалом налічувало 80 тис. вояків, серед них 50 тис. бойового складу, і мало 900 скорострільів та 200 гармат<sup>87</sup>.

Початок операції було призначено на 12 травня. Але через затримку 2-ї дивізії корпусу Одри, яку не встигли перекинути з Любліна в район зосередження, наступ відкладено на 14 травня. І ось, коли до офензиві майже все було готове, 12 травня генерал Галлер отримав з Варшави вказівки щодо змін плану операції у зв'язку з демаршем Англії і США. Того дня Захід ще раз застеріг керівництво Польщі щодо використання польсько–французької “блакитної” армії проти українського війська. Однією з умов її перевезу з Франції до Польщі були дії виключно проти більшовицької Росії. Щоправда, Варшаві вдалося вмовити західні держави й отримати дозвіл задіяти 1-шу дивізію корпусу Одри у напрямку Рафалівка–Сарни на Волині (про це й повідомлялося Галлеру).

Треба зазначити, що армія генерала Ю.Галлера безпосередньо підпорядковувалася не Варшаві, а французькому маршалові Ф.Фошу – головнокомандувачу війська Антанти у Європі. Але амбітний Ю.Галлер, розуміючи, що ці зміни плану операції можуть зашкодити успіхові офензиві і керуючись давнім правилом “переможців не осуджують”, вирішив вказівки Парижа і Варшави залишити без уваги. Єдину корективу він вніс у план дій 2-ї дивізії – обмежив її завдання виходом на р.Буг.

Тепер щодо українського війська. Усі дослідники оцінювали його стан на середину травня як надзвичайно важкий. Армія УНР навесні 1919 р. зазнавала поразок на більшовицькому фронті, втратила майже всю Правобережну Україну. Серед її військово–політичного керівництва,



Схема 27. НАСТУПАЛЬНА ОПЕРАЦІЯ ПОЛЬСЬКИХ І РАДЯНСЬКИХ ВІЙСЬК НА ВОЛИНІ (ТРАВЕНЬ 1919 Р.)

яке перебувало у Рівному, знову не було згоди. З кожним днем внаслідок втрати території зменшувалися людські резерви й погіршувалося забезпечення армії. Падав моральний дух особового складу. Як уже згадувалося, сили Армії УНР на польському фронті, насамперед Холмського фронту генерала Осецького, налічували 22 тис. вояків, але вони були розкидані на великому, більш як 150-кілометровому фронті. До того ж багато частин були відтягнуті з переднього краю для реорганізації. Лиш розумною ініціативою і невтомною працею командирів частин на деяких ділянках усе-таки було збудовано досить міцну оборонну лінію. Але завдяки діям 39-ї розвідувальної ескадри, що прибула до Любліна з Франції, та 2 і 3-ї ескадри, які базувалися у Володимир-Волинському, супротивникові стало відомо майже все про українську оборону.

Найліпше була обладнана оборона на р.Стохід у районі Порицька. Вона мала розвинену систему траншей, скорострільних гнізд і вогневих позицій артилерії, прикрита загородами кільчатого дроту. За 8 км від Глоб у районі залізниці українці облаштували другу смугу оборони. На схід від Ковеля по лінії Маневичі-Голоби була теж непогано облаштована позиція завдовжки 26 км. Але решта відтинків лінії фронту були слабо підготовлені і їх обороняли малі сили. Зокрема, Сірий корпус, який мав лише 1100 багнетів, 35 шабель, 50 скорострільів і 2 гармати, утримував 60 км фронту по р.Стохід в районі Колки-Рожище-Торчин<sup>88</sup>. На жаль, генерал Осецький постійно висловлював невиправданий оптимізм щодо оборони й ігнорував попередження розвідки про загрозу широкого наступу поляків найближчими днями. Він заборонив як передчасну евакуацію величезних складів військового майна з Луцька і Здолбунова, які невдовзі потрапили до рук супротивника.

Отже, згідно з планом, 14 травня о 4<sup>30</sup> ранку військо Галлера перейшло у рішучий наступ на 250-кілометровому фронті від Маневич до Львова. 1-ша дивізія корпусу Одри з Володимира-Волинського завдала удару на Порицьк-Івапичі-Заболотці вздовж залізничних шляхів на Луцьк і Львів. Її частини без особливих зусиль прорвали оборону 2-ї Сірої дивізії, зайняли Порицьк і швидко вийшли на лінію Милятич-Самоволи-Баране. 2-га дивізія генерала Моделона з Белза і Довгобичева наступала на Кристинопіль-Хоробрів. На півдні оперативна група полковника Г.Мінкевича атакувала оборону 5-ї Сокальської і 6-ї Равської бригад Першого Галицького корпусу, але натрапила на впертий опір галичан на лінії Сокаль-Добросин і майже не просунулася вперед.

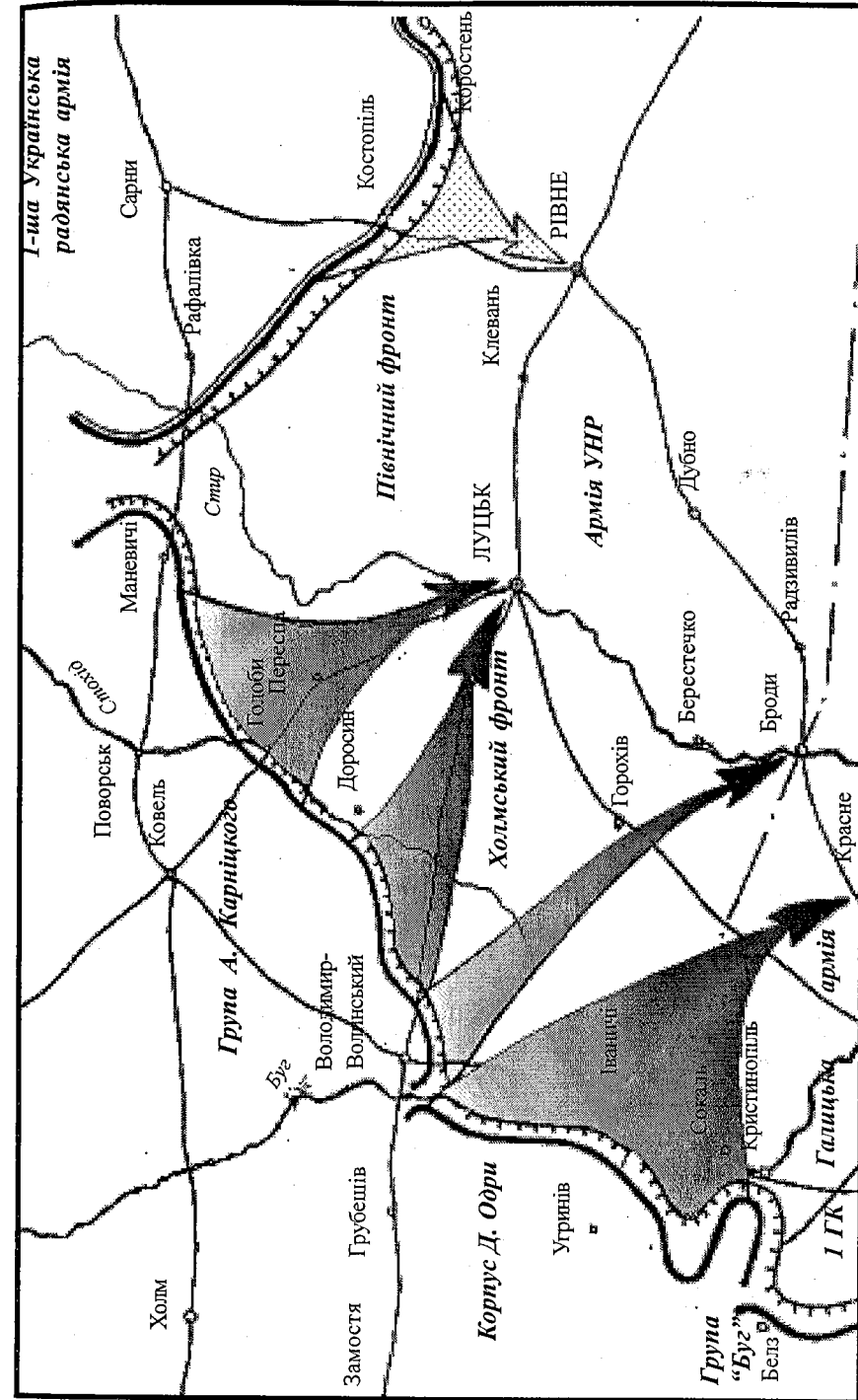
У перший день операції вдалося досягти успіху й польській групі генерала А.Карніцького, яка наступала на Луцьк з району Ковеля-Володимира-Волинського. Зокрема, частини генерала Баб'янського форсували Стохід, прорвали українську оборону і протягом дня досягли лінії Переспа-р.Стир-Навіз, а підгрупа Поврозьницького з Маневич – зайняла Колки і Чарторийськ<sup>89</sup>. За винятком Добросина, польські війська фактично не зустріли серйозного опору з боку українських частин.

15 травня дивізії генерала Одри дійшли до Бугу й наступали вздовж його східного берега на Красне і Броди. Нарешті, полковнику Мінкевичу

вдалося зламати опір 6-ї Равської бригади під Добросином, зайняти Великі Мости і теж вийти на Буг. А наступний день став днем великої катастрофи Холмської групи Армії УНР. Частини генерала Карніцького (Баб'янського, Бопча-Уздовського і Сохачевського) комбінованим ударом з Колок, Рожища і Торчина завдали відчутної поразки війську генерала Осецького. Фронт остаточно розвалився. Спроби полковника Ф.Тимченка і підполковника В.Абази організувати оборону Луцька провалилися. В оточеному поляками місті зосередилися рештки деморалізованих частин Сірого корпусу. Ф.Тимченко на зустрічі з генералом Карніцьким запропонував випустити українські частини Луцької залози із зброєю – у перспективі спільної боротьби з більшовиками, фронт яких наближався з кожним днем. Але гоноровий польський генерал вимагав тільки повної капітуляції. Осецький змушений був віддати наказ скласти зброю. У польський полон потрапили українські генерали О.Осецький, І.Мартинюк, П.Єрошевич, В.Аганієв, полковники Ф.Тимченко, В.Абаза, штаби Холмської групи, Сірого корпусу і його дивізій, близько 120 старшин і 600 козаків<sup>90</sup>.

Деяким частинам, зокрема 1-му Сірожупанному полку під командуванням полковника Іанжі (450 козаків), окремим групам по 40–50 вояків з 2-ї Сірої дивізії (понад 1800 осіб), вдалося вирватися з оточення і в районі Тернополя приєднатися до головних сил УНР<sup>91</sup>. Згодом вони стали ядром новосформованої 4-ї дивізії Сірожупанників полковника В.Янченка. Треба зазначити, що багато стрільців і старшин Армії УНР без страху йшли у полон, бо знали, що Польща так само, як УНР веде війну проти більшовицької Росії, отже, вірили, що українські частини невдовзі будуть відроджені для спільної боротьби з більшовиками. Але, всупереч логіці, поляки запроторили своїх потенціальних союзників у концтабори Вадовиці, Стшалків, Ланцут та інші<sup>92</sup>.

Тим часом після невеликої затримки військо генерала Галлера наступало далі. 20 травня частини 2-ї дивізії, яка йшла на Броди, досягли Стоянова, Радехова, Холоїва. Полковник Мінкевич зайняв Кам'янку Струмилову, де, до речі, захопив близько 500 полонених – вояків Першого Галицького корпусу. 21 травня більшовицькі частини 1-ї Української армії завдали поразки Північній групі Армії УНР на Волині і зайняли Рівне<sup>93</sup>, чому сприяла зрада 56 і 57-го полків. Уряд УНР подався в Дубно.

Ю.Галлер вимагав від своїх командирів форсувати наступ, зокрема дорікав полковникам Мінкевичу і Стшелецькому, які з великими труднощами долали опір корпусу О.Микитки. Його вимоги ініціювала Варшава, виходячи з демаршів Антанті і загрози на німецькому і чеському кордонах. У найближчому часі очікували нападу німців на Шлезьк, а відтак – війна з Німеччиною. Ю.Пілсудський навіть віддав розпорядження С.Шептицькому припинити офензиву на більшовицькому фронті у Білорусії і зосередити головні сили в районі Гродна. 21 травня він прийняв рішення перекинути з українського фронту (провадити далі дії на більшовицькому фронті його спонукував обов'язок перед Антантою і знімати звідти сили він не міг) на шлезький 2-гу дивізію стрільців. Згідно з наказом, її частини з-під Луцька були стягнуті до Львова, а звідти 24–30 травня вислані ешелонами до Ченстохова.

У зв'язку з тим, що частини Армії УНР були втягнуті з бої з більшовиками і польському війську вже не загрожували, генерал Галлер 23 травня по-новому розподілив сили на фронті і визначив нові завдання. Зокрема, корпус Одри (власне, лише 1-ша дивізія) зайняв відтинок фронту від Прип'яті по лінії Радехів–Лопатин–Броди–Підкамінь. Далі на південь, на фронті Задвір'я–Золочів–Зборів–Озерна, діяла група генерала Карніцького, до якої увійшли частини полковника Мінкевича<sup>94</sup>. Одне слово, всі сили були кинуті тепер на допомогу військові генерала В.Івашкевича проти Галицької армії.

Швидке просування польських частин на Волині стурбувало командування радянських військ УСРР. 24 травня командувач Українського фронту В.Антонов–Овсієнко телеграфував В.Леніну і Л.Троцькому: "Армія очистила від петлюрівців район Сарни–Дубно. Маю наказ зайняти Рівне, Здолбунів і висунутися на Брусилівські позиції. Але до Рівного наближаються поляки"<sup>95</sup>. Тоді ж таки Польовий штаб РВС доповідав Леніну і Троцькому: "Армія генерала Галлера, яка прибула із Франції і має французький командний склад наступає далі. 2-га піхотна дивізія (6 тис. багнетів і 1–1,5 тис. шабель) досягла Радзивилова, дві дивізії (17 тис. багнетів і 4 тис. шабель) діють на фронті Ковель–Броди. На Ковельському напрямі діє 3-тя польська дивізія (близько 17 тис. багнетів і 4 тис. шабель)"<sup>96</sup>.

Згідно з наказом Варшави 27 травня генерал Ю.Галлер зі своїм штабом вибув до Ченстохова, де очолив угруповання польських частин. У наказі своєму війську він подякував за успішне проведення першої фази наступальної операції.

На цей час дипломатія УНР зав'язала міцні контакти з Варшавою, яка теж шукала союзника у антибільшовицькій боротьбі. Відтак 1 червня Головний Отаман С.Петлюра ліквідував український фронт на Волині. Із залишків Холмської і Північної груп були сформовані 4-та Сіра дивізія і Волинська група під командою полковника Генерального штабу В.Петріва, які відразу ж втягнулися у бої на більшовицькому фронті. А на Волині склалося польсько–радянське протистояння, яке поступово розгорталось у польсько–українсько–радянську війну 1919–1920 рр. Хоча Польща в однаковій мірі уникала як війни і гострих суперечок із Росією, так і відступу перед її натиском<sup>97</sup>. Натомість відтепер Варшаві можна було сконцентрувати свій воєнний потенціал для розгрому УГА і ліквідації ЗУНР.

<sup>1</sup> Нова Рада. – 1918. – 8 листоп.

<sup>2</sup> Українське слово. – 1918. – 15 листоп.

<sup>3</sup> Цегельський Л. Від легенд до правди. – Нью-Йорк; Філадельфія, 1960. – С.78; Гуцуляк М. Перший листопад 1918 року. – С.166–167.

<sup>4</sup> Січковий голос. – 1918. – 20 листоп.

<sup>5</sup> Там само. – С. 80.

<sup>6</sup> Державний вісник. – 1918. – 16, 19 листоп.; Нова Рада. – 1918. – 15 листоп.; Нагаєвський І. Історія Української держави двадцятого століття. – Київ, 1993. – С.187.

<sup>7</sup> Павлюк О. Боротьба України... – С.34–36.

<sup>8</sup> Цегельський Л. Вказана праця. – С.143–144; Ткачук А. Симон Петлюра // Вісн з когорти вождів. – Київ, 1994. – С.133–135.

<sup>9</sup> Конституційні акти України. 1917–1920. – С.108–109.

<sup>10</sup> Юр'їв І. Акт 22 січня 1919 року // Літопис Червоної Калини. – 1938. – Ч.1. – С.4.

<sup>11</sup> Вісник державних законів і розпорядків Західної Области Української Народної Республіки. – 1-й вип. – 1919. – 31 січ.

<sup>12</sup> Літопис Червоної Калини. – 1931. – Ч. 10. – С. 5; 1936 – Ч 11. – С. 13.

<sup>13</sup> Український скиталець. – 1919. – 23 січ.

<sup>14</sup> ДАЛО. – Ф. 257, оп. 1, спр. 36, арк. 9; Макарчук С. Українська республіка галичан. – С. 67.

<sup>15</sup> Див.: Літопис Червоної Калини. – 1931. – Ч. 5. – С. 5–8; 1936 – Ч. 6. – С. 3–6; ЦДАВОУ. – Ф. 118, оп. 1, спр. 5, арк. 3.

<sup>16</sup> Декретом Директорії від 1 січня 1919 р. вона отримала автокефалію. А невдовзі її дипломати–місіонери через територію ЗУНР (Станіславів–Лавочна) подалися до Будапешта, Відня і, нарешті Стамбула, місця планованої акредитації–визнання Української Православної Церкви Вселенським Патріархом. Див.: Андрусин Б. Церква в Українській Державі 1917–1920 рр. (доба Директорії УНР) – Київ, 1977. – С. 54–55.

<sup>17</sup> Див.: Верстюк В., Осташко Т. Діячі Української Центральної Ради. – С.191.

<sup>18</sup> Цитуємо за оригіналом: Універсал Директорії УНР від 21 січня 1919 р. // ЦДАВОУ. – Ф.118, оп. 1, спр. 5, арк. 5.

<sup>19</sup> Текст Універсалу Трудового конгресу України див.: Вісник Української Народної Республіки. – 1919. – 7 лют.

<sup>20</sup> Винниченко В. Відродження нації. – Київ; Відень, 1920. – Ч. 2. – С. 243.

<sup>21</sup> Макарчук С. Українська республіка галичан. – С.68.

<sup>22</sup> Ukraine and Poland in documents 1918–1922. Part 1. – P. 74.

<sup>23</sup> Винниченко В. Щоденник. 1911–1920. – Едмонтон; Нью-Йорк, 1980. – Т. 1. – С. 317.

<sup>24</sup> Макарчук С. Українська республіка галичан. – С.68–69.

<sup>25</sup> Див.: Вісник Державних законів для всіх земель Української Народної Республіки. – 1919. – Вип. 11, 14, 18, 26, 27, 30, 32, 36, 37, 39; Галицький голос. – 1919. – 12 жовт.

<sup>26</sup> Вперед. – 1919. – 23 січ.; Чубатий М. Вказана праця. – С. 29.

<sup>27</sup> ААН. Колекція... Сугн. 32. – К.10; Гаврилів Б., Арсенич П., Процак Р. Літопис Івано-Франківська (Станіслава). – Івано-Франківськ, 1998. – С.78–80.

<sup>28</sup> Литвин М., Науменко К. Історія ЗУНР. – С. 138.

<sup>29</sup> Військово–інформаційний рапорт Генштабу Війська Польського від 16 січня

1919 р. // ЦХИДК. – Ф. 472, оп. 2, д. 1, л. 17; Литвин М., Науменко К. Історія ЗУНР. – С. 139.

<sup>30</sup> Див.: Павлюк О. Від Злуки до розриву // Наука і суспільства. – 1994. – № 7–8. – С. 11–12. Любінець І., Чапуга С. Скасування акту злуки ЗУНР і УНР // Міжнародна наукова конференція, присвячена 75-річчю ЗУНР. – Івано-Франківськ, 1993. – С. 85–86.

<sup>31</sup> Павлюк О. Боротьба України... – С. 56; Йоффе Г.З. Колчаковская авантюра и ее крах. – Москва, 1983. – С. 209, 216–261.

<sup>32</sup> Див.: Інформаційні комунікати Генштабу Війська Польського за 7, 12, 16, 21 січня, 1, 6, 10 лютого 1919 р. // ЦХИДК. – Ф. 472, оп. 2, д. 1, л. 12–92; Kamiński S. Lata walki i zamętu na Ukrainie (1917–1921). – Warszawa, 1928. – S. 58.

<sup>33</sup> Срібняк І. Симон Петлюра – на чолі держави та війська // Симон Петлюра та українська національна революція. – Київ, 1995. – С. 140.

<sup>34</sup> Стахів М. Західна Україна. Нарис історії... – Т. 5. – Скренгтон, 1959. – С. 104.

<sup>35</sup> ЦДАВОУ. – Ф. 2696, оп. 1, спр. 22, арк. 2–14.

<sup>36</sup> Гудь Б., Голубко В. Нелегка дорога до порозуміння... – С. 13; Stepień S. Symon Petlura - Życie i działalność // Warszawskie zeszyty ukraioznawcze. – 1996. – Nr. 3. – S. 43.

<sup>37</sup> Вихід Петлюри із УСДРП (18 лютого), як вважає В.Верстюк, свідчив про завершення еволюції його світогляду в бік національно-державної ідеї; відтак соціал-демократія втратила одного із своїх лідерів, зате Україна знайшла послідовного борця за її державну незалежність. Див.: Верстюк В. Харизматичність Петлюри // У 70-річчя Паризької трагедії. – С. 40.

<sup>38</sup> Gostyńska W. Stosunki polsko-radzieckie (1918–1919). – Warszawa, 1972. – S. 294.

<sup>38a</sup> AAN. Kolekcja... Sygn.38. – К.18; Sygn.58. – К.44–45.

<sup>39</sup> Лозинський М. Галичина в рр. 1918–1920. – С. 77.

<sup>40</sup> Там само. – С. 77.

<sup>41</sup> ЦХИДК. – Ф. 471, оп. 1, д. 82, л. 98.

<sup>42</sup> Лісевич І. Політичні аспекти українсько-польського союзу 1920 р. // Polska a Ukraina. – Торунь, 1997. – S. 82–83. Див. також: Гудь Б., Голубко В. Нелегка дорога... – С. 18.

<sup>43</sup> Ukraine and Poland in documents 1918–1922. Vol. 1. – P. 129–133, 225; Гудь Б., Голубко В. Нелегка дорога... – С. 16.

<sup>44</sup> Петлюра С. Статті, листи, документи Т.ІІ. – Нью-Йорк, 1979. – С. 357–358.

<sup>45</sup> Павлюк О. Від злуки до розриву... // Наука і суспільство. – 1994. – № 7–8. – С. 7; Стрілець. – 1919. – 11,18 верес.

<sup>46</sup> Wrzosek M. Wojny o granice Polski Odrodzonej 1918–1921. – Warszawa, 1992. – S. 250; Його ж. Militarne szanse sojuszu polsko-ukrainiskiego w latach 1919–1920 i ich zaprzeczanie // Warszawskie zeszyty ukraioznawcze. – 1996. – Nr. 3. – S. 138.

<sup>47</sup> Torzecki R. Federacja czy wspólna obrona niezależności. Piłsudski i Petlura w latach 1919–1923 // Warszawskie zeszyty ukraioznawcze. – 1996. – Nr. 3. – S. 78.

<sup>48</sup> ЦДАВОУ. – Ф. 3696, оп. 2, спр. 28, арк. 27–34.

<sup>49</sup> Мазепа І. Україна в огні й бурі революції. 1917–1921. Ч. 1. – 1950. – С. 126–127; Нагаєвський І. Історія... – С. 328–329; Stepień S. Symon Petlura - Życie i działalność // Warszawskie zeszyty ukraioznawcze. – 1996. – Nr. 3. – S. 76–79; Serczyk W. Perspektywy sojuszu polsko-ukrainiskiego na tle sytuacji Europy Środkowo-Wschodniej (1918–1921) // Там само. – S. 83–85; Гудь Б. Українсько-польська військова політична співпраця у 1917–1921 рр.: генеза, результати, уроки // Там само. – С. 124–130. Сергійчук В. Союз Пілсудського і Петлюри в світлі українських і російських архівних документів. – Там само. – С. 317–319.

<sup>50</sup> ЦДІА України у Львові. – Ф. 581, оп. 1, спр. 134, арк. 64; спр. 141, арк. 1–2.

<sup>51</sup> Див.: Документи и материалы по истории советско-польских отношений. Т. 2. – С.412–414, 656–658, 660–663.

<sup>52</sup> Вперед. – 1920. – 13 квіт.

<sup>53</sup> Див.: Інформаційні рапорти Генштабу Війська Польського від 1, 7, 12, 16 січня, 4, 14, 28 березня 1919 р. // ЦХИДК. – Ф. 471, оп. 2, д. 11, л. 19–30, 53, 63; Кірсеико М. Чеські землі... – С. 219–251.

<sup>54</sup> Удовиченко О.І. Україна у війні за державність. – Вінніпег, 1954. – С. 63.

<sup>55</sup> Оскілко В. Між двома світами. – Рівне, 1924. – С. 16–17; Інформаційні рапорти Генштабу Війська Польського від 16, 25 січня, 25 лютого 1919 р. // ЦХИДК. – Ф. 472, оп. 2, д. 1, л. 3–4, 5–7, 13, 56.

<sup>56</sup> AAN. PRM. Sygn. 41. – К. 11, 13.

<sup>57</sup> Віра і держава. – 1919. – № 1. – С. 1–2.

<sup>58</sup> Оскілко В. Вказана праця. – С. 23.

<sup>59</sup> Прохода В. Вождь та військо // Збірник пам'яті Симона Петлюри. – Київ, 1992. – С. 134–135; Тинченко Я. Українське офіцерство... – С. 8.

<sup>60</sup> Див.: Прохода В. Вказана праця. – С. 135; Інформаційні рапорти Генштабу Війська Польського за січень 1919 р. // ЦХИДК. – Ф. 472, оп. 2, д. 1, л. 5–7, 13.

<sup>61</sup> Колянчук О., Литвин М., Науменко К. Генералітет українських визвольних змагань. – С.224.

<sup>62</sup> РГВА. – Ф. 103, оп. 1, д. 145, л. 42.

<sup>63</sup> Łukomski G., Partacz Cz., Polak B. Wojna polsko-ukrainiska 1918–1919. – S. 167.

<sup>64</sup> Інформаційний рапорт Генштабу Війська Польського від 25 лютого 1919 р. // ЦХИДК. – Ф. 472, оп. 2, д. 1, л. 56–59.

<sup>65</sup> Łukomski G., Partacz Cz., Polak B. Wojna polsko-ukrainiska. – S. 178.

<sup>66</sup> Cwengroś Gustave. La République Démocratique Ukrainienne – La République Française (1917–1922). – P. 73, 76, 77, 79, 85–87, 110, 125, 289, 290.

<sup>67</sup> Serczyk W. Perspektywy sojuszu polsko-ukrainiskiego na tle sytuacji Europy Środkowo-Wschodniej (1918–1921) // Warszawskie zeszyty ukraioznawcze. – 1996. – N 3. – S. 83.

<sup>68</sup> Колянчук О., Литвин М., Науменко К. Генералітет... – С. 80.

<sup>69</sup> Kryśka-Karski T., Żurakowski S. Generałowe... – S. 41.

<sup>70</sup> Hupert W. Zajęcie Małopolski... – S. 32–80.

<sup>71</sup> Тинченко Я. Українське офіцерство... – С. 241–242.

<sup>72</sup> Удовиченко О. Україна у війні за державність. – Вінніпег, 1924. – С.62. Див. також Інформаційні комунікати Генштабу Війська Польського за квітень–травень 1919 р. // ЦХИДК. – Ф. 471, оп. 1, д. 82, л. 113, 124.

<sup>73</sup> Прохода В. Записки до історії Сірих // За державність. Зб. 1. – Каліш, 1939. – С. 111.

<sup>74</sup> ДАЛО. – Ф. 257, оп. 2, спр. 1385, арк. 4,8.

<sup>75</sup> Колянчук О., Литвин М., Науменко К. Генералітет... – С. 202–203; Інформаційний рапорт Генштабу Війська Польського від 28 березня 1919 р. // ЦХИДК. – Ф. 471, оп. 2, д. 11, л. 93.

<sup>76</sup> Оскілко В. Вказана праця – С. 8; Про бойовий склад та озброєння окремих частин детальніше див.: ЦДАВОУ. – Ф. 1078, оп. 1, спр. 5–24.

<sup>77</sup> Hupert W. Zajęcie Małopolski i Wołyń w roku 1919. – S. 22.

<sup>78</sup> ДАЛО. – Ф. 257, оп. 2, спр. 1385, арк. 5, 6; Верстюк В., Дзюба О., Репринцев В. Україна... – С. 299.

<sup>79</sup> AAN. Kolekcja... – Sygn. 33. – К. 28, 30.

<sup>80</sup> Оскілко В. Вказана праця. – С. 55–61; Нагаєвський І. Історія Української держави... – С. 289;

- <sup>81</sup> SAW. I 301. 10; ЦХИДК. – Ф. 471, оп. 1, д. 82, л. 124; *Ukraina and Poland in documents 1918–1922.* – Т. 1. – Р. 124–127.
- <sup>82</sup> ЦХИДК. – Ф. 471, оп. 1, д. 82, л. 124; ДАЛЮ. – Ф. 257, оп. 2, спр. 1406, арк. 6.
- <sup>83</sup> Там само. – Арк. 7.
- <sup>84</sup> Колянчук О., Литвин М., Науменко К. Генералітет... – С. 214.
- <sup>85</sup> AAN. Ugrupowania kontrewolucyjne. Sygn. 147/3. – К. 20.
- <sup>86</sup> Hupert W. Zajęcie Małopolski Wschodniej i Wołynia w roku 1919. – S. 54–55.
- <sup>87</sup> Łukomski G., Partacz Cz., Polak B. Wojna polsko-ukraińska. – S. 212; Hupert W. Zajęcie Małopolski Wschodniej i Wołynia w roku 1919. – S. 57.
- <sup>88</sup> Прохода В. Записки... – С. 111–112.
- <sup>89</sup> РГВА. – Ф. 103, оп. 1, д. 49, л. 400.
- <sup>90</sup> РГВА. – Ф. 103, оп. 1, спр. 44, арк. 14; Гудь Б., Голубко О. Нелегка дорога до порозуміння. – С. 15.
- <sup>91</sup> ЦХИДК. – Ф. 471, оп. 1, д. 82, л. 132.
- <sup>92</sup> Детальніше див.: Kolańczuk A. Internowani żołnierze Armii UNR w Kaliszu. 1920–1939. – Kalisz; Pzemyśl; Lwów, 1995; Колянчук О. Незабутні могили. – Львів, 1993; SAW. Zesp. Sprzyerzone Armii Ukraińskiej. I 380. 1. Sygn. 50, 56, 60, 62; I 380. 2. Sygn. 112–129.
- <sup>93</sup> ГАРФ. – Ф. 130, оп. 3, д. 422, л. 75.
- <sup>94</sup> Hupert W. Zajęcie Małopolski... – S. 71.
- <sup>95</sup> Телеграма В.Антонова–Овсієнка В.Леніну, Л.Троцькому від 24 травня 1919 р. // РГВА. – Ф. 103, оп. 1, спр. 48, арк. 64.
- <sup>96</sup> Доповідна Польового штабу РВР В.Леніну, Л.Троцькому від 24 травня 1919 р. // ГАРФ. – Ф. 130, оп. 3, д. 424, л. 45.
- <sup>97</sup> Skaradziński B. Polski lata 1919–1920. – Warszawa, 1993. Т. 2. – S. 427.

## РОЗДІЛ 8

# ТРЕТІЙ ЕТАП ВІЙНИ: БОРОТЬБА ЗА ІНІЦІАТИВУ (ЛЮТИЙ-КВІТЕНЬ 1919 Р.)

### 8.1. ВОВЧУХІВСЬКА ОПЕРАЦІЯ ГАЛИЦЬКОЇ АРМІЇ

#### *Наступ 17–25 лютого: вихід на залізницю Львів–Перемишль.*

12 лютого 1919 р. у Ходорові – новій військовій столиці – Є.Петрушевич зібрав наступну з черги нараду керівників ЗУНР та військовиків. Новий начальник штабу полковник В.Курманович доповів про становище в армії. Він зазначив, що по закінченні реорганізації вона налічує 60 тис. вояків, але її технічним засобам та озброєнню конче потрібне удосконалення. Генерал М.Омелянчик–Павленко розглянув становище на фронтах і визначив план подальших дій.

На початку лютого ініціатива поволі почала переходити на бік Галицької армії. Частково це було пов'язане з новим вибухом польсько–чеського конфлікту<sup>1</sup>. Вже поразка наступу поляків 4 лютого на Вовчухи і Болозів (на північ від Хирова) свідчила про зміну загальної ситуації. Це пізніше визнав підполковник Ю.Сопотницький: "Загальне положення в другій половині лютого було для українців дуже корисне, бо більшість польських військ була зв'язана у Львові й місцевостях, положених на обох сторонах залізничного шляху Львів–Городок–Ягайлонський. І тільки виключно слабші групи залишено в околицях Хирова і Рави-Руської. Решта відділів була розпорошена переважно з метою забезпечення шляхів Перемишль–Львів, Перемишль–Хирів і Ярослав–Любачів–Рава-Руська–Белз. У Перемишлі дислокувались кілька слабих відділів піхоти й артилерії. Стягнення більшості підмоги стрічало поважні труднощі й потребувало часу. Мета українців полягала в тому, щоб відтіснити сили зі Східної Галичини. Однак наступи на польські позиції під Львовом і в районі міста, як також на Бортатів і на Любінь Великий, зустрічали завзятий опір. Натомість далеко легшим завданням, але рівночасно і небезпечним, як для вдержання Львова, так і для польських відділів, зв'язаних в недалекій його околиці, було перервання залізничної лінії між Перемишлем і Городком–Ягайлонським"<sup>2</sup>.

Те, про що писав польський історик Ю.Сопотницький після війни, вже тоді розуміли українські старшини. Однак на нараді 12 лютого зіткнулися кілька різних поглядів щодо плану нової операції, що мала

б на меті визволення Львова. Як згадував командувач УГА, представник С.Петлюри отаман О.Шаповал і деякі члени уряду ЗУНР просто вимагали взяти столицю лобовим ударом. М.Омелянович-Павленко пропонував головний удар завдати у напрямку залізничної лінії на ділянці Судова Вишня–Городок, блокувати Львів й атакувати його з заходу. І тільки А.Кравс з групою старшин-фронтовиків висунули сміливий перспективний план операції перерізати залізничний шлях на ділянці Перемишль–Судова Вишня і провести наступ не на Львів, а на захід – на Перемишль, щоб не витратити сили на штурм великого міста з 15-тисячним гарнізоном.

Але затверджено було план командувача армії. "Удар Третього корпусу на район Судова Вишня–Городок мусив притягнути до себе, – згадував генерал, – всі головні сили поляків, що були скупчені в трикутнику: Городок–західна частина Львова–Любін Великий. Цей двобій, – на мою думку, – мав бути рішачим моментом, що міг би навіть створити сприятливі обставини для всіх дальніших чинів у напрямі проголошення ворога, здеморалізування населення міста, та навіть появи нашого стрільця на вулицях Львова"<sup>3</sup>.

Інші корпуси отримали завдання активними діями перешкоджати супротивникові перекидати частини проти Третього корпусу. Безпосередньо в наступі на Судову Вишню планували участь лише двотисячної групи з лівого крила Першого корпусу О.Микитки. Після повного оточення передбачалося на другому етапі операції загальним штурмом визволити Львів. На третьому етапі УГА мала здобути Перемишль і відновити кордон по Сяну.

Зазначений план Вовчухівської операції опрацювали полковники Є.Мишківський і М.Какурін. Частинам Першого корпусу, а саме 6-й Равській, 5-й Сокальській і 9-й Белзькій бригадам, доручили активними діями на північному крилі фронту в районі міст Сокаль–Белз–Раваруська паралізувати супротивника, не дозволяючи йому перекидати сили у напрямку удару УГА. Частини 10-ї Янівської бригади залучено до наступальної операції на Судову Вишню. Другий галицький корпус полковника М.Тарнавського отримав завдання активізувати військові дії в околицях Львова, загрожуючи супротивникові штурмом, а головні військові зусилля зосередити на лівому фланзі у напрямках Оброшина, Ставчан. Головну мету першого етапу Вовчухівської операції було визначено так: рішучим наступом 7-ї Львівської і 8-ї Самбірської бригад досягти залізничного шляху на відтинку Судова Вишня–Городок, перерізати сполучення Перемишля зі Львовом, розгромити городоцьке угруповання й оволодіти Городком. У такий спосіб Львів мав би опинитись у повній блокаді.

Яким же було співвідношення сил? На напрямку головного удару супротивник мав два угруповання в Городку й Судовій Вишні і слабкі гарнізони в населених пунктах, які прилягали до залізниці, та підрозділи на лінії фронту. Городоцька група полковника Серди мала 142 старшин, 2236 стрільців, 40 скорострільів і 16 гармат, група генерала Зелінського у Судовій Вишні – близько 4 тис. вояків і 24 гармати. На городоцькому напрямку наступали частини 7-ї Львівської бригади отамана А.Бізанца –



Схема 28. ПЕРШИЙ ЕТАП ВОВЧУХІВСЬКОЇ ОПЕРАЦІЇ ГАЛИЦЬКОЇ АРМІЇ (17–25 ЛЮТОГО 1919 р.)

близько 2100 вояків (5 куренів). На Вовчухівському головному напрямку діяла група отамана К.Гюфмана з 8-ї Самбірської бригади (1100 багнетів і 15 гармат). Напередодні операції її посилено 1-м куренем УСС поручника О.Івановича та іншими підрозділами й доведено до 2,5 тис., а в ході наступу – до трьох тисяч. Загалом в акції було задіяно близько 9,8 тис. вояків<sup>4</sup>. Операція, що увійшла в історію українсько-польської війни як Вовчухівська, почалася 17 лютого. Розгорталася вона сутужно. Польській розвідці знову вдалося дістати інформацію про плани галичан і, що найважливіше, вивідати напрям головного удару. Тому генерал Розвадовський встиг посилити своє військо у Судовій Вишні та Городку. Запеклі бої розгорнулися на всіх ділянках фронту.

На шалений опір натрапили курені 7-ї Львівської бригади отамана Бізанца під Любенем Великим. Лише на лівому фланзі куреневі Осипа Станіміра спільно з частинами "Групи Гюфмана" вдалося просунутися вперед і зайняти Вовчухи, Бар.

*"В половині лютого 1919 р. прибув до Угерець на Рудицину 1-й курінь УСС-ів поручника Онуфрія Івановича і з його двома сотнями ми зайняли село Долиняни та обсадили горби перед селом фронтом до залізничного тору, залишаючи одну сотню в резерві, – згадував отаман Осип Станімір. – Вечором 16 лютого 1919 р. я дістав наказ з команди групи, щоб на другий день, 17 лютого 1919 р. вдарити і зайняти село Вовчухи в цілі засягнення язика щодо фактичної сили і рухів ворога. Я вислав до наступу 7-му сотню четаря Івана Вовка. Вчасним ранком, як ще було темно, сотня підсунулася близько до села і як тільки наша артилерія відчинила вогонь, сотня рушила до бою. Наш наскок був такий сильний, що по короткій стрілянині ми зайняли село, забрали в полон 20 поляків, між ними їхнього команданта сотні поручника Монда, та обсадили чоту 307, звідки вже можна було обстрілювати залізничний шлях. Тепер почалися завзяті бої, що тривали без перестанку цілий тиждень вдень і вночі"<sup>5</sup>.*

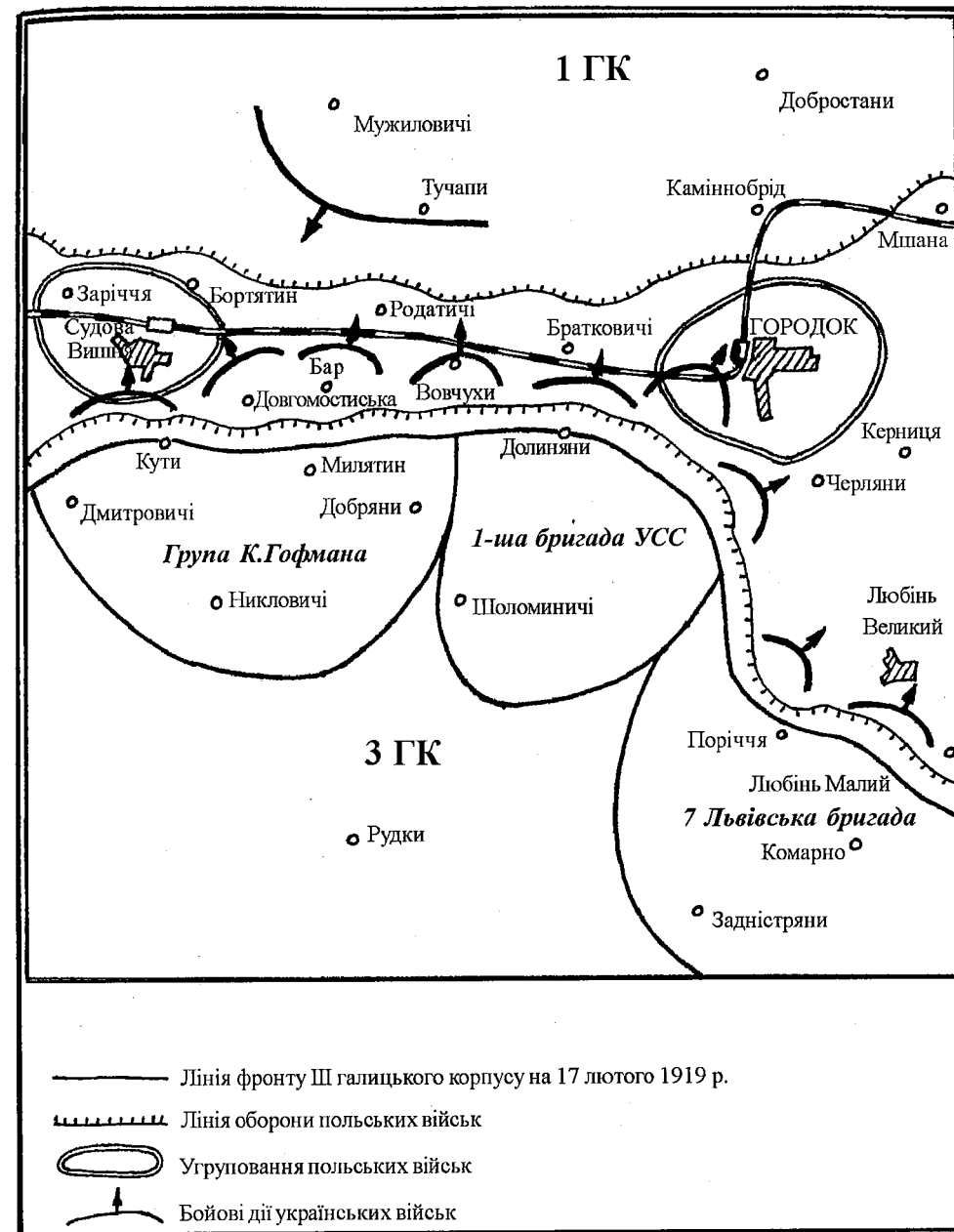
Вдало розвивались події на фронті, де курені поручників Гладилевича і Левицького з групи отамана Карла Гюфмана наступали на Судову Вишню. Вони зайняли Довгомостиську, Дмитровичі, Стоянці. Здолавши перешкоди, галицькі частини підійшли до залізниці на відтинку Судова Вишня–Городок так близько, що повністю тримали її під вогнем. Отож вже першого дня операції було припинено рух поїздів. (Див. схему 28).

*"Дуже тяжкі бої приходилося також зводити нашим військам на Заході від Львова, продовж залізниці Городок–Перемишль, – повідомляло про той день Пресове бюро НКГА. – Щоби осягнути згадану ціль війська розпочали 17.ІІ. наступ продовж згаданої лінії. Бої велися того дня з успіхом для нас, але вже того самого дня пізнім вечором вислали поляки сильні резерви з Перемишля і Мостиск на Судову Вишню, до передмість якої дійшли наші передні сторожі. Бої прибрали дуже тяжкий характер. Наші своєю хоробрістю удержували ряд занятих місцевостей, як: Вовчухи, Бар, Довгомостиска, Дмитровичі, Стоянці..."<sup>6</sup>*

У зв'язку з невдачею 7-ї Львівської бригади на городоцькому напрямку генерал М.Омелянович-Павленко перекинув туди з Красіва резервну 1-шу бригаду УСС. Рішучою атакою своїх куренів отаман О.Букшований дійшов до околиць Городка, зайняв Долиняни і вийшов в районі Браткович впритул до залізниці. Артилерія бригади зруйнувала ділянку залізничного полотна й обстріляла ворожі панцерні потяги, які намагалися підтримати бій польської піхоти.

Домоглися успіху і частини Осадного корпусу, які вже на початку боїв зайняли Збоїща, обсадили Майорівку, Сихів, Богданівку. Галицькі артилерійські батареї з Винників, Дублян, Лисинич безперервно обстрілювали ворожі позиції. Частини Осипа Микитки того дня відбили кілька ворожих атак під Белзом, увірвалися до Рави-Руської, просуваючись до Судової Вишні.

У наступних днях напружені бої тривали на всьому фронті. З виходом 18 лютого українського війська на залізницю перервався залізничний і телефонний зв'язок між Львовом і Перемишлем. Частини львівського гарнізону і польське населення міста охопила паніка. Переповнені потяги виїжджали на захід, але зупинялись у Мшані: шлях далі був перекритий. Тому командувач Галицького фронту генерал В.Івашкевич дістався до Львова літаком<sup>7</sup>.

Ситуація, що склалася в Галичині, неабияк налякала Варшаву та її західних покровителів. Щоправда, заспокоюючи громадськість країни, у своїх повідомленнях польське військово-міністерство стверджувало: "Від 17 лютого точиться в Галичині битва на 250-кілометровому фронті від Довгобичева до Хирова. Українці кинули всі свої сили для досягнення успіху. Українське командування, не рахуючись із втратами, піддало польські позиції кількаразовим атакам. Завзяті бої точились під Белзом, Равою-Руською, Львовом і в околицях Городка-Ягеллонського та Судової Вишні. Супротивникові ніде не вдалося зламати польські позиції"<sup>8</sup>.

А втім, як слушно зазначає польський історик Міхал Клімецький, ситуація була набагато складнішою. "19 лютого 1919 р. українці перервали сполучення Львова з Перемишлем на досить великій ділянці, від Браткович до Родатич, і посилити атаки на Львівський гарнізон і Городок-Ягеллонський. Командування "Схід" зреагувало досить швидко. На оборону Львова було скеровано сильну групу генерала Вацлава Івашкевича"<sup>9</sup>. 48-річний генерал, уродженець Омська, був досвідченим військовиком, мав ґрунтовну освіту. У роки Першої світової війни командував піхотною дивізією російської армії (пізніше – генерал броні, помер 1922 р. у Львові)<sup>10</sup>. Його оперативна група налічувала 474 офіцерів, 4515 підофіцерів і солдатів. Крім того, в район боїв прибула група полковника Генриха Мінкевича – 155 офіцерів та 5276 підофіцерів і солдатів. 38-річний полковник Мінкевич у Першу світову війну командував піхотним полком Польського Леріону, потрапив у російський полон. (Пізніше – генерал дивізії, знищений органами НКВС у Катині навесні 1940 р.<sup>11</sup>). Вже наприкінці дня 19 лютого поляки, отямившись, почали контратаки. Група полковника Аурелія Серди (пізніше генерал дивізії) контрударом

з Городка вздовж залізниці на захід після запеклого бою відбила Вовчуки і Бар. Того ж таки дня за допомогою свіжих сил поляки контратакували з Судової Вишні і зайняли Довгомостиску. Наступного дня, намагаючись розвинути успіх, вони завдали удару з Вовчухів на Долиняни і Добрянни. Але підрозділ О.Станіміра й О.Івановича зупинили і відкинули супротивника. "Ранком 20-го лютого поляки вдарили по нас сильним артилерійським і скорострільним вогнем, – згадував О.Станімір. – Це був знак, що їх наступ продовжується. Тимчасом впала густа мряка й не було видно навіть на кілька кроків. Бій кріпшав, і наше ліве крило дісталось в перехресний огонь. Настав критичний момент, і ми були змушені відстрілюватись на два боки, здержуючи ворожий наступ. На борзі я стягнув до Долинян запасну сотню з 1-го куреня УСС-ів... Ця резервова сотня четаря Волинця проломила ворожу лінію і найшлася на задах польських частин, що, зайнявши Коців і фільварк Генріховку, йшли далі на Добрянни і Шоломиничі. Так заскочені поляки повтікали на цілій лінії й ми зайняли з поворотом Вовчуки"<sup>12</sup>.

21–23 лютого частини Третього корпусу відбили контратаки і закріпилися на лінії Довгомостиска–Милятин–Бар (1-й курінь поручника Б.Гладиловича), Вовчуки–Долиняни (1-й курінь УСС поручника О.Івановича), Стоділки–Угерці (2-й курінь сотника О.Станіміра). У резерві отамана К.Юфмана був курінь поручника Ясінчука, який дислокувався в Добрянах. З 24 лютого фронт стабілізувався, а наступного дня обидві сторони припинили бойові дії у зв'язку з перемир'ям, що його нав'язало Галицькій армії Антанта<sup>13</sup>.

**Березнева невдача.** Тиждень перемир'я дозволив сторонам змінити свої позиції і підготуватись до нових активних дій. Суттєво посилено було польське військо львівського напрямку. Генерал Т.Розвадовський у листах і телеграмах до Ю.Піلسудського і прем'єра І.Падеревського ставив питання так: якщо не надійде велика підмога, то Львів захоплять українці<sup>14</sup>.

Варшава з виконанням справи не зволікала. До Перемишля, Судової Вишні і Городка було перекинуто резерви. Вони утворили нові бойові групи – підполковника Юзефа Бекера (пізніше – командир дивізії, генерал, помер 1925 р.), який мав 1300 крісів, 19 скорострільів, 12 гармат і 6 березня прибув з Перемишля до Родатич і підполковника Вацлава Фари (пізніше – командир 2-ї дивізії легіонерів, генерал дивізії). Група В.Фари в районі Любіня Великого–Городка–Добростанова мала 7 куренів піхоти і 4 гарматних батареї; разом 282 старшин і 3725 підстаршин та солдатів<sup>15</sup>. Між Перемишлем і Городком почали курсувати нові панцеропотяги.

Генерал Т.Розвадовський вживав усіх заходів для виправлення ситуації на фронті. Між тим 26 лютого на засіданні уряду в Бельведері І.Падеревський різко критикував його діяльність, а Ю.Піلسудський заявив, що готовий усунути генерала з високої посади. Однак уряд обмежився заміною військового міністра Польщі. Ним став знайомий вже генерал

Ю.Лесневський, командувач оперативної групи у Львові. Генерал Розвадовський планував, насамперед, силами груп Ю.Бекера і В.Фари з Родатич на Вовчуки–Долиняни і з Черлян на Стоділки розгромити головні сили Третього галицького корпусу полковника Г.Коссака і відкинути українців від залізниці Перемишль–Львів. Відтак ударом із Судової Вишні вийти на лінію Ставчани–Комарно. Загалом же до операції готувалися 36,6 тис. жовнів та офіцерів груп "Схід" і "Буг", з того 25,4 тис. бойового складу<sup>16</sup>.

Командування Галицької армії збиралося намертво заблокувати Львів з боку Перемишля і розпочати другий етап операції наступу на недавню столицю. Вирішено, насамперед, зайняти Городок і залізничний шлях Городок–Судова Вишня. Для цього головні сили було зосереджено на ділянці фронту між Городком і Судовою Вишнею. На початку березня групу К.Юфмана посилено двома куренями УСС з-під Львова – поручників Василя Іваницького і Володимира Струця, цирецьким куренем поручника Михайла Ліщинського, коломийськими куренями поручника Володимира Левицького і четаря Ілька Ясінчука та пробоевим гуцульським куренем четаря Гриця Голинського. Артилерійська група підтримки наступу складалася з двох полків Дніпровської гарматної бригади і трьох окремих гарматних батареї. Головне угруповання мало 12 піхотних куренів – 6,3 тис. багнетів, 60–80 скорострільів і 32 гармати. Загалом наприкінці лютого в УГА було 53,7 тис. багнетів, 170 гармат і 332 скорострільі<sup>17</sup>.

6 березня 1919 р. у штабі Третього галицького корпусу в с.Гошани полковник Г.Коссак відбув останню військову нараду, в якій взяли участь усі командири бригад, груп і куренів, задіяних в операції, зокрема підполковник А.Кравс, отамани О.Букшований, А.Бізанц, К.Юфман, К.Шльоссер, В.Білокриницький, сотники З.Носковський, О.Станімір, А.Ліськевич. Начальник штабу корпусу отаман К.Долежалъ зачитав наказ, за яким було створено три групи: "Городок" (два курені, командир – О.Станімір), "Вовчуки" (три курені, командир – О.Букшований), "Судова Вишня" (п'ять куренів, командир – А.Ліськевич) і резерв – курінь Г.Голинського. Командування операцією покладено на підполковника А.Кравса. Ось що передбачав план: окремий загін Г.Голинського прориває польську оборону в районі Вовчуки–Родатичі; одразу ж у прорив вступає група "Вовчуки" і, з'єднавшись з Янівською групою Першого корпусу, завдає удару на Городок із заходу і півночі; група "Городок" наступає на місто з півдня; група "Судова Вишня" прикриває лівий фланг війська у готовності відбити можливий контрудар супротивника. Початок операції призначено на п'яту ранку 8 березня. Щоб увести супротивника в оману щодо часу і напрямку головного удару, 5 березня галицьке військо відновило активні дії вздовж усього фронту. Ввечері у центрі подій опинився Львів. Артилерія і панцеропотяг почали обстрілювати польські позиції на околицях міста, раптом вибухи пролунали у південній його частині. З'ясувалося, що українці підірвали великі склади боєприпасів в районі Головного вокзалу. Паніка охопила населення і гарнізон міста. Заграви величезних пожеж палахкотіли цілу ніч.





Схема 29. ДРУГИЙ ЕТАП ВОВЧУХІВСЬКОЇ ОПЕРАЦІЇ ГАЛИЦЬКОЇ АРМІЇ (17–18. III. 1919 р.)

Отаман Шухевич згадував, що тієї ночі його стежі принесли вісті про страшну паніку у Львові. Пориваючись використати сприятливі умови для атаки міста, отаман звернувся до командира корпусу. Але Тарнавський заборонив йому та іншим командирам ризикувати. І даремно. Пізніше польські військові історики зауважили, що тоді галичани двічі могли повернути свою столицю: вночі 6 березня і в апогей Вовчухівської операції<sup>18</sup>.

Але сталося так, що другий етап наступальної операції розпочався з оборонних боїв. Уранці 7 березня після досить сильної артилерійної підготовки польське військо перейшло у наступ. Група В.Фари завдала удару з району Черлян у напрямі Угерець на фронті групи "Городок". Її командир О.Станімір згадував: "Ще ніччю, з 6 на 7-го березня, ми зайняли випадові позиції, напроти городецького передмістя і Черлян та дещо укріпились. Ранком поляки почали несподівано свій наступ. Наша артилерія привітала їх гураганним огнем і вдачними фланковими пострілами з Русчини в Угерцях та нанесла їм поважних втрат. Після артилерійської підготовки відзвались наші скоростріли, і ми пішли до протинаступу. Терен був засипаний глибоким снігом, і бій затягнувся до пізнього вечора, після чого поляки, на відтинку поручника Ліщинського, вивтікали назад до Черлян, а мій 2-й курінь рушив вперед і зайняв південну частину городецького передмістя"<sup>19</sup>.

Невдача спіткала й групу Ю.Бекера, яка перейшла у наступ на Долиняни. Щоправда, скориставшись густим туманом, її частини вранці зайняли Бар і Долиняни. Та ненадовго. Підполковник А.Кравс кинув у контрнаступ пробоевий Гуцульський курінь четаря Юліньського та курінь усусів поручника Івановича, які ще того дня відбили Долиняни і Вовчухи, дійшли до залізниці на відтинку від Браткович до Вовчухів. Українські частини лівого крила змусили групу Ю.Бекера поспішно відступити до Судової Вишні. Переслідуючи супротивника, галичани захопили двісті полонених, три гармати і сім скорострілів<sup>20</sup>.

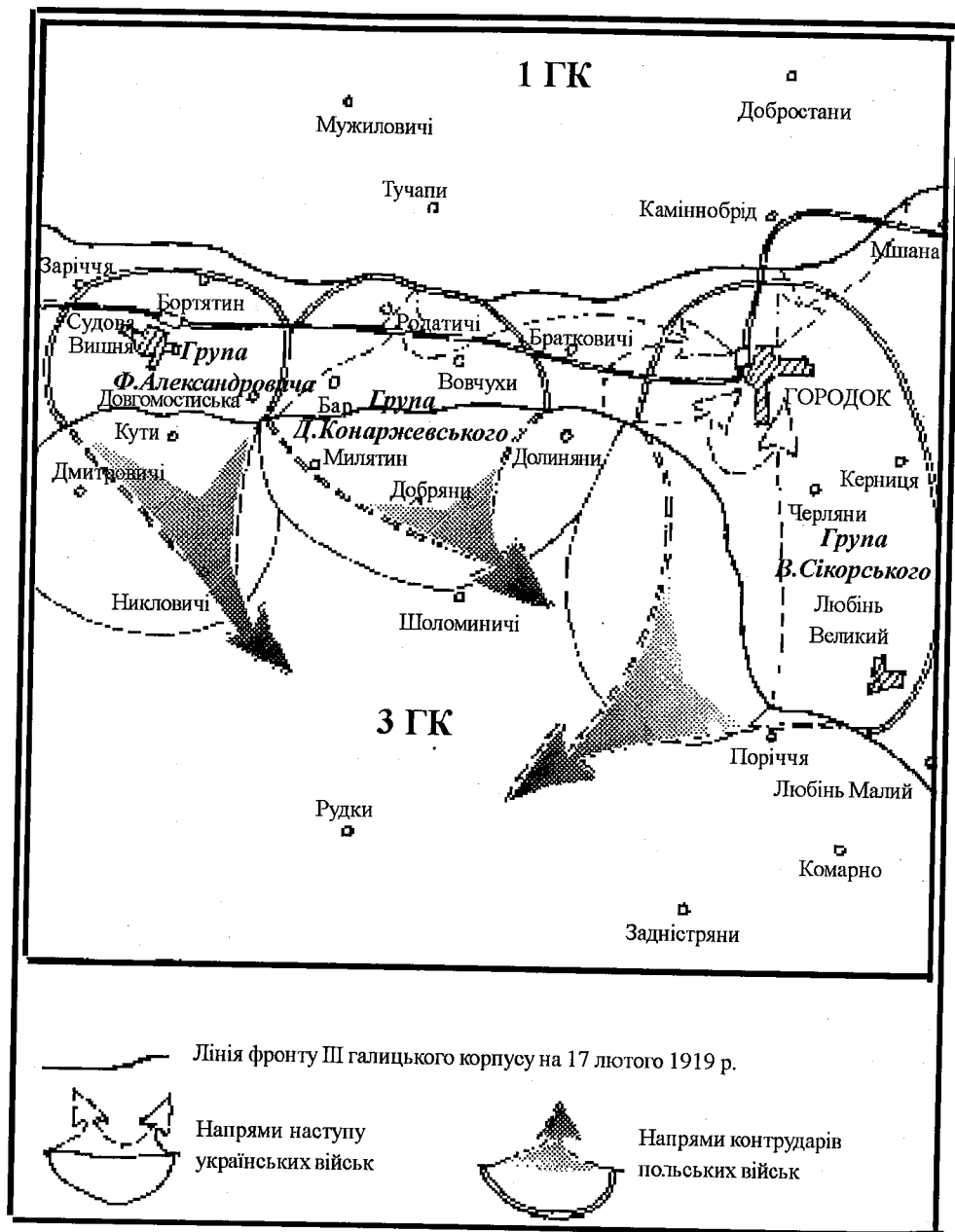
Ще одного нищівного удару ворогові завдали курені січовиків уранці 8 березня. Переслідуючи польські підрозділи, вони зайняли Братковичі і широким фронтом перейшли залізницю, висадивши у повітря мости. Ліве крило бригади – курінь Ліськевича, Гуцульський загін і два курені групи "Судова Вишня" – того дня зав'язали бій за Родатичі і впритул підійшли до Судової Вишні.

Коли звідтіля на поміч гарнізону Родатич вийшов польський панцеропотяг, сотня поручника Петра Савицького зруйнувала колію і невеликий міст позаду. Панцерник з гарматою і двома скорострілами потрапив у пастку. Восьмеро сміливців (десятники Теодор Винник, Степан Мудрий, Степан Чирчиняк, Іван Самуляк, стрільці брати Гриць і Андрій Шеретей та інші) з гранатами атакували поляків і змусили їх здатися. Панцерний потяг підірвали; відтак знищили відтинок залізниці від Княжих Мостів на схід. Стрільцям допомагали місцеві мешканці. Наступного дня поблизу Судової Вишні пущено під укіс ще один польський панцеропотяг. Оперативне повідомлення Начальної Команди про бої 8 березня було

сповнені ентузіазму: "Вчора початий протинаступ межі Городком і Судової Вишнею увінчався успіхом... Сьогодні вчасним ранком під сильною артилерійською підготовкою наші частини переступили широким фронтом залізну дорогу, заняли приступом село Братківці та узгір'я на північ від залізниці. В тім занятім відтинку залізниця в кількох місцях основно знищена та всі мости висаджені у воздух, чим вкінці сполучення Львів-Перемишль перервані. Наші частини, які наступають з півночі, вдерлися в горішню часть Каменоброду й заняли Мальчиці. Спільними силами північних і південних груп оточено Судову Вишню зі сходу"<sup>21</sup>.

Тепер на черзі дня постав штурм Городка. Розверг війська на схід знову показав, що Начальна Команда тяжіє до попереднього плану – наступати на Львів через сильно укріплений Городок. Дарма що деякі тодішні галицькі старшини (наприклад, А.Кравс) вважали за набагато перспективніше зосередити головні зусилля на захід, у напрямку Судова Вишня-Перемишль. Згодом польський військовий історик Вітольд Гуперт цілком слушно зауважить: українці не були готові до використання перемоги 7 березня, походу на Перемишль і вдовольнилися опануванням залізничного шляху між Городком і Судовою Вишнею<sup>22</sup>.

Угруповання Галицької армії, яке 9 березня розпочало битву за Городок, налічувало 4,5 тис. стрільців і потрібної для наступу переваги не мало. Але завдяки високому морально-боевому духу, насамперед січовиків куренів сотників О.Станіміра, В.Білінкевича, поручника А.Тарнавського, ворогові було завдано серйозних втрат (понад триста вбитих і поранених). Передові підрозділи увірвалися до міста, штурмували станцію, цегельні. І все ж брак резервів та чималі втрати не дозволили повністю оволодіти Городком.

11 березня до Рудок приїхав командувач армії. Командири частин полковник А.Кравс, отамани К.Гюфман, О.Букшований, А.Бізанц (його Львівська бригада провадила наступ на Любін Великий, Городок від Щирця, Пустомит) просили допомоги. Але резервів не було. Загалом кажучи Омелянович-Павленко приїжджав, як писав фронтовий кореспондент Юрій Шкрумеляк, "поглянути на війська в боєвій лінії та передати їм поздоровлення й подяку за діло останніх часів в імені своїм і усього українського народу"<sup>23</sup>. А стрілецьтво Третього галицького корпусу заслужило подяку за бої 7-11 березня. Воно захопило майже повністю залізницю Судова Вишня-Городок, оточило групу Бекера, зав'язало бої за Городок<sup>24</sup>.

Чималого успіху досягла група "Судова Вишня" під командою сотника Лиськевича. Її підрозділи четаря М.Гриневича і поручника П.Савицького зайняли Бортятин, поручника А.Грача – залізничний шлях на рубежі Бортятин-Довгомостиська, поручника Антона Тарнавського – Довгомостиську, сотника Корабейка – Никловичі, а четаря Ясінчука – Дмитровичі. На жаль, частини групи не використали панічного відступу супротивника і не атакували Судову Вишню. Але вони діяли згідно з планом операції і наказом командування Третього корпусу: швидко побудували оборонну позицію, закопались у землю, навіть поставили загороди з колючого дроту. Артилерія групи підтягнулась до Судової Вишні й

зайняла позицію в околицях сіл Бортятин, Никловичі. Резервний курінь розташувався у Довгомостиській<sup>25</sup>.

Щоб витягти з цієї ділянки фронту хоч частину галицького війська польське командування кинуло в наступ на Жовкву групу "Буг" генерала Ромера. Але чотири могутніх атаки на позиції корпусу Микитки було відбито. Після цієї невдачі генерал Ромер порадив Т.Розвадовському якомога швидше залишати галицьку столицю. Ця пропозиція була для генерала важким ударом: йому-бо належали великі маєтності на Тернопільщині і Станіславщині. Отож, коли він довідався, що у Варшаві вже вироблено наказ № 507 від 9 березня про відступ львівського угруповання за Сян, то заявив по телефону начальникові Генштабу Станіславу Шептицькому, що радше загине, ніж допустить українців до Львова. Зрештою, цей наказ збудив преполох не тільки серед генералітету. Велика група політичних діячів на чолі з графом Скарбеком теж розгорнула тиск на Пілсудського. Тим часом доля усміхнулась полякам: закінчився конфлікт на чеському кордоні і Пілсудський зміг перекинути на схід частину свого війська<sup>26</sup>.

Бойові дії ударної групи Третього галицького корпусу 9-11 березня 1919 р. були скеровані на виконання наступного завдання операції – здобуття Городка. 1-ша бригада УСС отамана О.Букшованого і частини групи "Городок" сотника Станіміра, долаючи відчайдушний опір супротивника, поволі просувалися вперед, зайняли Черляни (курінь М.Ліщинського). Поріччя Любінське, південне передмістя Городка (курінь О.Станіміра). Курені січовиків спільно з підрозділами Янівської групи Першого корпусу здобули Баличани і Речичани, зав'язали бої в районі залізничної станції. День 11 березня став апогеєм Вовчухівської операції. І хоч українське військо досягло тоді найбільшого успіху, проте штурм Городка виявлявся дедалі безперспективнішим.

Першим про це заявив А.Кравс. Він звернувся до командира корпусу з пропозицією негайно припинити штурм Городка і перенести головний удар на Судову Вишню-Перемишль, для цього перекинути на захід групу "Вовчухи" (всю 1-шу бригаду УСС) і спільно з досить сильною групою "Судова Вишня" перейти в наступ, а групам "Хирів" і "Круженичі", які перебували в пасивній обороні, – різко активізували бойові дії у напрямку Перемишля. Усі військові історики, які аналізували перебіг Вовчухівської операції, і майже всі її учасники у своїх спогадах впевнено стверджують, що цей сміливий і перспективний маневр не тільки врятував би львівську операцію, але й став би переломним у ході всієї війни на користь УГА.

Польське командування передбачало цей очевидний розвиток подій і, щоб зняти загрозу у напрямку Судова Вишня-Перемишль, ужило негайних рішучих заходів. Насамперед, вже 9 березня Ю.Пілсудський призначив командувачем польського війська в Галичині генерала Вацлава Івашкевича, якому підпорядкував також оперативну групу "Буг"<sup>27</sup>. До розпорядження нового командувача, який отримав завдання могутнім контрударом розгромити угруповання Третього корпусу, відкинути українські частини від залізниці і розблокувати Львів, надходили свіжі

сили. 10 березня до Перемишля прибула група генерала Францішека Александровича, яку тут же перекинуто в Судову Вишню. Група налічувала майже три тисячі легіонерів (курені 9, 13, 14, 15, 22, 23, 28 недосформованих піхотних полків) і мала спільно з частинами Ю.Бекера розгорнути наступ на Городок. 12 березня сюди ж таки скеровано Великопольську групу полковника Даніела Конаржевського. Угруповання в Судовій Вишні перевищило 3,7 тис. вояків<sup>28</sup>.

Зосередження великих сил у Судовій Вишні розвідники сотника Лиськевича виявили вчасно. Про це негайно повідомили командуванню корпусу і трьох бойових груп. Підполковник Кравс, довідавшись про появу нових польських частин у Судовій Вишні, зрозумів, якою небезпекою це загрожує його 8-й Самбірській бригаді і галичанам взагалі. Він знову звернувся до командувача корпусу з пропозицією припинити бої за Городок і перекинути головні сили на захід, де наростала небезпека. Але його пропозицію проігнорували, і А.Кравс зняв із себе обов'язки командира бригади й ударної групи. На цих посадах його заступив щойно прибулий з Наддніпрянщини російський генерал Володимир Генбачев<sup>29</sup>.

Але втягнуте у битву за Городок командування Галицької армії і Третього корпусу не хотіло відступати від затвердженого плану, хоч ситуація, як бачимо, вимагала його негайної зміни. Безупинні атаки Городка семитисячним угрупованням не приносили успіху, але і М.Омелянович-Павленко, і Г.Коссак вперто дотримувались первісного плану. Дійшло до того, що на Городок перекидали курені із заходу. Фронт під Судовою Вишнею було послаблено, і це стало однією з причин катастрофи.

Скориставшись помилками галичан, вже 13 березня польські частини розпочали активні бойові дії. Частини генерала Ф.Александровича насамперед атакували позиції групи "Судова Вишня" сотника Лиськевича. Дві доби галичани відчайдушно оборонялись. Щойно 15 березня супротивникові вдалося розгромити яворівський курінь четаря Гриневича і з великими втратами зайняти Бортятин. Наступного дня поляки завдали удару у фланг куреням поручників А.Тарнавського та О.Трача і змусили їх відступити до Милятин. 16 березня супротивник після запеклих боїв захопив Довгомостиську, Кути, Діброву. У ніч на 17 березня в район бойових дій прибула група познаньців під командою полковника Д.Конаржевського (5 куренів піхоти і 4 гарматних батареї), яка одразу ж атакувала позиції галичан<sup>30</sup>. Два курені групи "Судова Вишня" було розгромлено, і група розпалася. На західному відтинку галицького фронту утворився небезпечний пролом.

17 березня полковник Г.Коссак з дозволу НКГА нарешті припинив безплідні атаки Городка і почав перекидати курені, зокрема з бригади УСС, під Судову Вишню. На жаль, їх вводили у бій не кулаком, а окремо: Гуцульський пробоевий курінь четаря Г.Юлинського – на Братківці, курінь УСС поручника О.Івановича – під Янів, де супротивник провадив наступ проти частин Першого корпусу. Курінь УСС сотника Б.Білінкевича було кинуте під Бортятин, а курінь поручника Іваницького – латати пролом під Судовою Вишнею. На городецькому напрямку залишилося

тільки 4 курені. Але було вже пізно. Польське командування далі користуючись неповороткістю Начальної Команди УГА, щодня нарощувало удари. 18 березня генерал В. Івашкевич переніс свою ставку до Судової Вишні, ближче до подій.

Удосвіта того дня розпочалася друга фаза польської наступальної операції. Група генерала Александровича оволоділа Родатичами і просувалася вздовж залізниці на Городок. Водночас новостворена група Конаржевського (5 куренів піхоти, майже 4,2 тис. вояків) захопила Вовчухи і продовжила наступ на Городок південніше залізниці. Скориставшись зрідінням галицького війська, полковник В.Сікорський перейшов у тотальний наступ з Городка. Він вибив курінь О.Станіміра із Черлянського передмістя, захопив Поріччя, а частинами правого крила зайняв Братковичі і в районі Родатич з'єднався з авангардом генерала Александровича<sup>31</sup>. Настрій поляків був піднесений ще й тому, що 19 березня, у день народження Ю.Пілсудського, гарнізон Львова поповнили ще й два познаньські полки<sup>32</sup>.

Як згадував О.Станімір, уночі 19 березня його група "Городок" згідно з наказом залишила Черляни і закріпилася на рубежі Поріччя Грунтове-Мальованка-Угерці-Шоломиничі. Інші курені групи отамана К.Гофмана зайняли оборону на лінії Добряни-Путятичі-Никловичі. На цих рубежах галицький фронт тримався до середини травня 1919 р.

Відбуваючи на нову посаду до Перемишля генерал В.Івашкевич отримав від Ю.Пілсудського завдання одночасно з відновленням сполучення Перемишль-Львів здійснити допоміжні операції на північ – зайняти простір Рава-Руська-Янів-Городок-Перемишль і вийти на лінію Самбір-Рудки на півдні. Комбінованим наступом група полковника В.Сікорського з Городка на Янів і група полковника Л.Бербецького з Немирова на Вербляни-Яворів 21-26 березня потіснили частини Першого корпусу О.Микитки й зайняли 24 березня Яворів, а 26-го – Янів. Водночас група Ромера зайняла Магерів<sup>33</sup>. Здійснити свої плани на півдні супротивникові не вдалося. Підсумовуючи наслідки Вовчухівської операції, Б.Гнатевич і О.Думін писали:

*"Так трагічно покінчився найбільший чин української зброї за часи 1/2 місяці змагань, діло, що коштувало багато крові й великого зусилля. Українські стяги виповнили своє завдання блискуче, і коли їх змагання не увінчалися успіхом, то завинив у цьому у 100 відсотках провід армії, Начальна Команда. Вже, захопивши залізничний шлях, вона повинна була звернути зараз головні сили проти заходу, щоб здобути Перемишль і лінію Сяну. Львів був би скапитульований, заки покінчилася би була акція проти Перемишля"*<sup>34</sup>.

Чергова військова нарада в Ходорові 27 березня 1919 р. мала розглянути воєнно-політичну ситуацію ЗУНР і план подальших бойових дій. Вона розпочалася в день зустрічі української і польської делегацій у Хирові<sup>35</sup>, які продовжили переговори про перемир'я, і це наклало певний відбиток на учасників ходорівської наради. А серед них були

президент ЗУНР Є.Петрушевич, командувач УГА ген. М.Омелянович-Павленко, начальник штабу полковник В.Курманович, а також поважна делегація з УНР: члени Директорії Андрієвський і Швець, міністри Чопівський і Кривецький, полковник М.Капустянський. На жаль, українські політики і військовики воєнну ситуацію на фронті УГА оцінювали надто оптимістично, про що свідчила резолюція: "Наша мілітарна ситуація на всіх фронтах скріпилася, настрої військ є добрий і внаслідок успіхів значне піднесення". Оптимістично оцінено й міжнародне становище ЗУНР, і це відбилося в ухвалі "зажадати від Антанти безпроводочної доставки муніції, одягу, обуви й всяких технічних середників для Української Армії"<sup>36</sup>. Українські провідники беззастережно поклалися на Антанту, на мирні переговори в Хирові, а отже, не вважали за доцільне повністю зосередитися на зміцненні Збройних Сил та приготуванні до нових битв за незалежність ЗУНР.

Керівництво ж Польщі не западало в ейфорію з нагоди наслідків операції. Ю.Підсудський у листі до генерала В.Івашкевича 30 березня слушно зазначав, що головним досягненням березневих боїв можна вважати "забезпечення Львова від української загрози". Але за браком сил від подальших активних бойових дій поза Львовом бажано, писав маршал, утриматися. Ю.Підсудський пропонував до підходу поповнень, якщо це буде можливо, здійснити невеликі акції: зайняти колію Львів-Янів-Яворів, відсунути українців від північно-західних околиць Львова<sup>37</sup>. Отже, на квітень поляки планували лише локальні операції, хоч ініціатива, загалом, перейшла до них.

## 8.2. БЕРЕЗНЕВИЙ КОНТРНАСТУП ПОЛЬСЬКОГО ВІЙСЬКА

Після березневої поразки Галицької армії у другому періоді Вовчівської операції, польське військо перехопило ініціативу на фронті. "Зі заламанням нашої березневої офензиви, – визнавав тодішній начальник штабу армії і виконувач обов'язків військового міністра В.Курманович, – що була кульмінаційним пунктом нашої активності, ставав ворог з дня на день сильнішим, а тим самим перебирав теж і ініціативу в оперативних акціях. Він мав за собою Антанту і її допомогу під кожним оглядом"<sup>38</sup>.

Варшава, наполягаючи на використанні сприятливої ситуації, стимулювала В.Івашкевича нарощувати військові зусилля. 3 квітня голова комісії закордонних справ сейму С.Грабовський оприлюднив постанову, яка вимагала від уряду докласти всіх зусиль для збереження Галичини у складі Польщі. Наступного дня сейм видав відповідну резолюцію, яка зобов'язувала уряд і Головне командування залучити всі наявні збройні сили для повернення Східної Галичини до Речі Посполитої, "у складі якої вона перебувала з XIV століття"<sup>39</sup>. 11 квітня сейм ухвалив ще одну резолюцію, в якій закидав урядові пасивність і спонукував Головне

командування скерувати на Галицький фронт "нові поважні сили". Тож Генеральний штаб почав готувати велику офензиву, якою планував переможно завершити війну. Водночас військо генерала Івашкевича здійснило низку бойових операцій місцевого значення, якими створило зручні плацдарми для генерального наступу.

Треба зазначити, що міжнародна ситуація навесні 1919 р. складалася на користь Польщі. Незважаючи на успішні бойові дії в Галичині і відчутний перелом у ході війни, польські верхи й далі бомбардували Париж, Найвищу Раду Антанти проханнями про негайну поміч, лякали Захід загрозою ЗУНР (часто називаючи її "більшовицькою") і радянської Росії. Польська дипломатія спритно скористалася труднощами Антанти, які виникли внаслідок наступу "лівих" у Європі. Під той час в Угорщині і Баварії до влади прийшли комуністи, тоді ж таки зазнали поразки і були змушені покинути Росію експедиційні корпуси Англії, Франції і США в Архангельську та Одесі. На півдні Москва готувала армію Григор'єва до походу через Галичину в Угорщину. Кремль проголошував ейфорійні заяви про наближення світової революції. У зв'язку з цим польські провідники запевняли Париж, що тільки Варшава з допомогою Заходу створить "спільний польсько-румунський фронт від навали більшовизму в Європі"<sup>40</sup>.

Ю.Підсудський знову і знову благав Францію перекинути до Польщі "блакитну" армію генерала Ю.Галлера<sup>41</sup>. Поляки фактично запрограмували, а потім використали провал місії Бартелемі на ходорівських переговорах і розгорнули на Заході широку пропагандистську кампанію проти українців<sup>42</sup>. Водночас представники Польського Комітету в Одесі та Бухаресті (генерал Р.Лямезан) тиснули на командування французького війська, щоб повернути з Бендер до Польщі дивізію стрільців генерала Л.Желіговського, яку в середині травня планували використати для удару по Галицькій армії з тилу<sup>43</sup>.

За тих умов Захід остаточно зробив ставку на Польщу як бар'єр проти розповзання більшовизму у Європі. 25 березня за сприяння Антанти Варшаві вдалося укласти угоду з Австрією і Чехо-Словаччиною про транзит транспортів з людьми й озброєнням з Франції та Італії. Загалом же у лютому до "блакитної" армії зголосилося: 17 тис. бранців з італійських таборів, 4 тис. емігрантів з Франції, 10 тис. осіб з Англії та не менше 2 тис. із США. За два місяці їх число зросло до 91 тис. солдатів і 857 офіцерів, з яких планували розгорнути шість дивізій піхоти<sup>44</sup>. До того ж у ці дні (30 березня) Польщу нарешті визнав Ватикан, про що було повідомлено 4 квітня 1919 р. у листі до І.Падеревського<sup>45</sup>. А головне, Париж дав згоду перекинути армію генерала Ю.Галлера до Польщі, щоправда, з певними застереженнями щодо її використання на Галицькому фронті проти українців. Головнокомандувач союзного війська у Європі маршал Ф.Фош домовився про переїзд ешелонів з військом Галлера через Німеччину, і у квітні перший транспорт із частинами 1-ї дивізії піхоти (12 тис. вояків) вирушив від берегів Сени на схід<sup>46</sup>.

Тим часом командувач (з 19 березня) Галицького фронту генерал В.Івашкевич намагався відкинути українське військо від залізниці Львів-

Перемишль на південь силами найбоездатнішої групи генерала Д.Конаржевського (4248 вояків, 76 скорострілів і 14 гармат)<sup>47</sup>. Головного удару польські частини завдали на фронті 8-ї Самбірської бригади А.Кравса: Никловичі–Путятичі–Добряни–Долиняни–Угерці Незабитовські–Мальованка, де оборонялися курені А.Ліськевича, О.Станіміра, А.Тарнавського, Лукіяновича і Ліщинського. Найнапруженіші бої розгорілися на відтинку Добряни–Угерці Незабитовські.

Безуспішними виявилися й далі спроби супротивника на цьому напрямку. Спершу поляки вдало почали наступ на Краковець–Яворів і Янів, прагнучи оволодіти простором Краковець–Немирів–Янів–Добростани. Нечисленним куреням Янівської бригади не під силу було втримати такий широкий фронт, і після завзятого опору (зокрема під Яновом, де дійшло до багнетного бою), залишили Янів і навколишні села. Вирішальну роль відіграв удар у фланг і тил янівців 19-го полку піхоти “Одсеч Львова” і 40-го полку з львівського угруповання генерала Єджеєвського. Проте командир Першого Галицького корпусу полковник О.Микитка вчасно перекинув сюди підкріплення і зупинив супротивника на лінії Забір'я–Липник–Кам'яна Гора–Старичі.

30 березня В.Івашкевич звернувся особисто до Ю.Пілсудського з проханням надіслати бодай дві гарматні батареї і п'ять куренів піхоти. Але з Бельведера надійшла відповідь, що до середини квітня допомоги не буде. Тож не залишалось нічого іншого, як перейти до жорсткої оборони.

### 8.3. ВТРАТА ІНІЦІАТИВИ УГА

На початку квітня негода паралізувала бойові дії на два тижні. Йшли безперервні дощі, часом зі снігом; ґрунтові шляхи перетворилися на непрохідні болота. Фронт стабілізувався сам собою. Обидві сторони вдосконалювали оборону. Діяли здебільшого піша й кінна розвідка та артилерія. Лише на підльвівському фронті подеколи точилися бої місцевого значення, які зафіксувала тодішня польська хроніка.

*“2 квітня. Галицький фронт: під Львовом слабка діяльність артилерії... 4 квітня. Галицький фронт: під Львовом протягом недовгого часу українська артилерія обстрілювала Скнилів, Кульпарків. 4 сотня 5-го полку піхоти у випаді на Сихів завдала втрат супротивникові, взято у полон офіцера і 6 стрільців, здобуто скоростріл... 8 квітня. Галицький фронт: під Львовом – підвищена активність української артилерії. Відбито досить сильний патруль супротивника, який намагався просунути до польської оборони під Голосками... 12 квітня. Галицький фронт: артилерія супротивника обстрілювала передмістя і центр Львова... 15 квітня. Галицький фронт: залога Львова під проводом генерала Єнджеєвського під сильним вогнем супротивника атакувала українські позиції... Супротивник залишив Чортову Скелю і навколишні села. Полонено 128 вояків”<sup>48</sup>.*

Оперативну паузу в бойових діях польське Головне командування використало для реорганізації армії. На базі бойових груп і окремих частин сформовано дивізії триполкового складу, які було зведено у корпуси та армії. Підсумовуючи події того періоду, історик І.Карпинець писав: “Час від кінця березня до половини квітня 1919 р. був часом деякої рівноваги сил на фронті в Галичині, який надавався для переведення далекоїдучої мобілізації матеріальних і моральних сил піднесення боездатності армії. Та, на жаль, цей час проминув без більших зусиль з боку відповідальних керманців і цілої української суспільности, а це вкоротці відбилося фатально на оборонній силі держави”<sup>49</sup>.

Отже, на вирішальному етапі війни, у другій половині квітня, уряд ЗУНР і НКГА знову не вжили кардинальних заходів для покращення воєнно-політичної ситуації та зміцнення власних збройних сил. Поповнення із запілля практично не надходило, частини Галицької армії зменшувалися не стільки коштом бойових втрат, як внаслідок дезертирства. Деморалізацію серед українського війська відразу використав супротивник, здійснивши низку невеликих, але успішних операцій для покращення свого стратегічного становища. Вже 15–17 квітня розгорілися нові запеклі бої на підльвівському фронті Другого корпусу полковника М.Тарнавського, а саме на відтинку 4-ї Золочівської бригади отамана С.Шухевича.

Оборона 4-ї бригади проходила по лінії Сороки Львівські–цвинтар Лисинич–Чортова Скеля–Пасіки, охоплюючи серпом західні околиці міста. Артилерія бригади – 4-й гарматний полк сотника В.Лясковського – з вогневих позицій в околицях Підбірців, Винників, Чижків, Сорок Львівських постійно дошкуляла полякам своїми прицільними ударами. 15 квітня батальйони польського 36-го полку піхоти за підтримки артилерії і кінноти атакували українські позиції у напрямках Чортової Скелі. Їм вдалося потіснити 12-й курінь бригади і, просуваючись уздовж залізниці, 16 квітня зайняли Лисиничі, Підбірці. Як згадував учасник тих подій, командир гарматної батареї сотник Володимир Галан, галицькі курені залишили Чортову Скелю, а наступного дня – і Пасіки Міські. З підходом підкріплення – двох стрілецьких куренів – на короткий час контратакою вдалося повернути Лисиничі. Та все ж поляки відсунули фронт від Львова на лінію Кам'янополе – західні околиці Миклашева. До 20 квітня польські частини ненадовго зайняли Чижки. Найважчий бій відбувся 26 квітня за Малехів, який кілька разів переходив з рук у руки<sup>50</sup>.

Після тих боїв отаман С.Шухевич у спеціальному наказі писав:

*“Команда бригади висловлює повне признание 11-му куреневі (командир куреня сотник С.Заліпський. – М.Л.) за бравурне відбиття наступу на Чижки 2 і 27 квітня ц.р., 4-му гарматному полкові за визначну допомогу в кожному з тих наступів”<sup>51</sup>.*

29 квітня 5-й полк легіонерів розгорнув наступ уздовж залізниці на Кам'янку Струмилову. Артилерійним вогнем підпалили Сороки Львівські і Пруси, де запеклий бій точився до 2 травня. Праве крило бригади

Шухевича мусило відступити до Пікулич. Водночас 36-й полк піхоти відновив атаки на Чипки, Миклашів, Підберезці і на короткий час зайняв ці села. Треба зазначити, що бойові дії польських частин активно й досить ефективно підтримувала авіація, що базувалася у Львові. Літаки провадили розвідку, бомбували бойові порядки стрільців і позиції гарматів.

Того ж таки дня польські частини Львівської дивізії розгорнули наступ з північних колиць міста. Протягом дводенного бою проти куренів Янівської бригади вони оволоділи селами Брюховичі, Бірки, Завадів, Великі і Малі Грибовичі, Дубляни, Малехів, Ляшки Муровані, а на півдні захопили Соکیلники й Басівку. Тобто супротивникові вдалося відсунути галичан від Львова на відстань, безпечну від вогню української артилерії. Крім того, українців було вибито з підготовленої, добре облаштованої фортифікаційними спорудами лінії оборони (що її будували майже півроку – з листопада 1918 р.), і це великою мірою позначилося на перебігові травневої офензиви поляків.

Супротивник виявив активність і на інших ділянках фронту<sup>52</sup>. На Великдень, 18 квітня, 19 і 40-й полки піхоти атакували оборону 7-ї Львівської бригади отамана А.Бізанца. Після сильного артобстрілу в районі сіл Бартатів, Ставчани, Полянки, зламавши завзятий опір куреня сотника Стасишина та сотні четаря Басараба, вони захопили Ставчани. Командир 2-го полку М.Дибуляк спішно організував контратаку і зупинив супротивника на рубежі Полянка–Наварія<sup>53</sup>. Але ударом сильного угруповання полковника В.Сікорського зі Львова на Пустомити – у фланг 7-ї бригади – супротивник змусив М.Дибуляка залишити Полянку й відійти на лінію Великий Любінь–Містки–Пустомити. 19 квітня поляки зайняли Глинну–Наварію, де захопили великі харчові склади. Розвиваючи успіх вони потіснили на схід курені 3-ї Бережанської бригади отамана А.Вольфа, які після запеклого бою з 15-м полком піхоти Львівської дивізії залишили Басівку і Солонку. З великими труднощами полковник М.Тарнавський таки зупинив натиск ворога і закріпився на рубежі Містки–Пустомити–Зубра. Проте було втрачено добре обладнану оборонну лінію.

Водночас відновилися бойові дії на північному крилі фронту. Командувач групи “Буг” полковник Л.Бербецький локальними ударами намагався збити галицькі частини Першого корпусу з підготовлених позицій, щоб опанувати простором Рава-Руська–Жовква–Янів. Протягом другої половини квітня поляки ціною чималих зусиль зайняли Магерів, Велику Вишеньку, Майдан. Полковникові О.Микитці на початку травня вдалося стабілізувати фронт свого корпусу по лінії Карів–Забір'я–Гійче–Лавриків–Магерів–Крехів–Майдан–Бірки.

Не підняв настрою стрілецтва й запізнілий закон про земельну реформу, що був ухвалений 14 квітня, а опублікований аж 8 травня – у розпал весняно-польових робіт. Він зобов'язував розділити рілля між безземельними і малоземельними, насамперед вояками УГА та їх сім'ями (максимум ще дискутувався – від 30 до 100 моргів), але аж по закінченні

війни. Тому довгоочікуваний закон не погасив весняний запал бідноти, яка захоплювала поміщицькі угіддя. Отож для ліквідації сільських конфліктів властям неодноразово доводилося залучати жандармерію і навіть військові підрозділи. Бідноту також деморалізували стрілецькі і селянські Ради, які утворилися у ряді сіл і гарнізонів<sup>54</sup>.

Як слушно зауважує М.Клімецький, відкинута від Львова Галицька армія остаточно програла піврічну битву за повернення своєї столиці<sup>55</sup>. Внаслідок березнево-квітневих операцій супротивникові вдалося вирішити два важливі завдання, які й визначили успіх у травневій офензиви: по-перше – збити українське військо з обладнаних рубежів оборони; по-друге – пересунути фронт до важливих вузлів стратегічної оборони Галицької армії (Сокаля, Жовкви, Стрия) і, в такий спосіб, створити зручні плацдарми для генерального наступу.

У цій трагічній ситуації уряд ЗОУНР фактично погодився на припинення бойових дій і початок нових переговорів за участю Найвищої Ради про перемир'я. Натомість Варшава знехтувала пропозиціями галичан і волею Паризької конференції. Відтак вищезгадані політичні міркування визначали у другій половині березня – травні 1919 р. жорстке ставлення США до політики Варшави щодо ЗУНР. А неуспіх польсько-українських переговорів у Хирові (27 березня) за посередництвом американського генерала Кернана позбавило Білий дім останніх ілюзій щодо експансіоністських планів Бельведеру. Водночас у квітні американці призначили до Варшави свого посла Г.Джібсона і навіть погодилися на транспортування до Польщі армії Галлера. Така непослідовна політика США, як зрештою і всіх лідерів Паризької конференції, пояснювалася, з одного боку, прагненням посилити Варшаву перед загрозою війни з “червоною” Росією, а з іншого – небажанням остаточно розв'язати на користь Варшави проблему Східної Галичини, враховуючи претензії ще й “білої” Росії та успіхи адмірала Колчака. У зв'язку з цим 12 травня “паризька” місія південноафриканського генерала Л.Боти вручила польським і українським представникам черговий проект перемир'я, який передбачав демаркаційну лінію, що залишала нафтові райони ЗУНР. А цей варіант практично відновлював січневі пропозиції місії Вейда<sup>56</sup>. Однак амбітний Р.Дмовський відхилив проект місії, і в середині травня польські війська перейшли в наступ на всьому п'ятсоткілометровому фронті.

<sup>1</sup> Див.: Воєнно-інформаційний реферат Генштабу Війська Польського від 18 квітня 1919 р. // ЦХИДК. – Ф. 471, оп.1, д.82, л.6, 46.

<sup>2</sup> Цит. за: Карпинець І. Історія 8-ї Самбірської бригади // Літопис Червоної Калини. – 1933. – Ч. 4. – С. 20.

<sup>3</sup> Омелянович-Павленко М. Українсько-польська війна... – С. 36–37.

<sup>4</sup> ЦХИДК. – Ф. 471, оп. 2, д. 1, л. 60–61; Карпинець І. Історія 8-ї Самбірської бригади // Літопис Червоної Калини. – 1933. – № 6. – С. 19.

<sup>5</sup> Станімір О. Моя участь... – С.48.

<sup>6</sup> Република. – 1919. – 22 лютого.

<sup>7</sup> ЦХИДК. – Ф. 308, оп. 19, д. 281, л. 27.

- <sup>8</sup> Łukomski G., Partacz Cz., Polak B. *Wojna...* – S. 170-174.
- <sup>9</sup> Klimecki M. *Wojna polsko-ukraińska – 1918–1919. // Wojsko i wychowanie.* – 1993. – Nr. 3. – S. 37.
- <sup>10</sup> Kryska-Karski T., Żurakowski S. *Generałowie Polski Niepodległej.* – S. 24.
- <sup>11</sup> Kryska-Karski T., Żurakowski S. *Generałowie Polski Niepodległej.* – S. 50.
- <sup>12</sup> Станімір. *Моя участь...* – С. 49.
- <sup>13</sup> Див.: Інформаційний комунікат Генштабу Війська Польського від 18 травня 1919 р. // ЦХИДК. – Ф. 471, оп. 1, д. 82, л. 97.
- <sup>14</sup> *Walki o Lwów od stycznia do kwietnia 1919 roku: Miscellanea Archiwalne // Wojskowy Przegląd Historyczny.* – 1995. – Nr. 1-2. – S. 187-191; *Biblioteka Polska w Paryżu. Sygn. 1144. Papiery Kowalkowskiego.* – К. 21.
- <sup>15</sup> Карпинець І. *Історія...* // Літопис Червоної Калини. – 1933. – Ч. 9. – С. 18; *Історія українського війська.* – С. 493–494; Kryska-Karski T., Żurakowski S. *Generałowie Polski Niepodległej.* – S. 73.
- <sup>16</sup> Hupert W. *Zajęcie Małopolski Wschodniej i Wołynia w roku 1919.* – S. 12-13; Deluga A. *Polityka Wschodnia...* – S. 251.
- <sup>17</sup> Інформаційний комунікат Генштабу Війська Польського від 4 березня 1919 р. // ЦХИДК. – Ф. 471, оп. 1, д. 82, л. 102; Литвин М., Науменко К. *Історія ЗУНР.* – С. 113.
- <sup>18</sup> Див.: Шухевич С. *Спомини з Української Галицької Армії (1918–1920).* – Ч.2. – С. 146–147; Кровоносок П. *Слідами 3 куреня 24 полку піхоти ім. ген. П.Дорошенка* // *Biblioteka Narodowa. Oddział rękopisów. Mf 69010.* – К. 212; *Бойові рапорти командування Львівської бригади за березень 1919 р.* // SAW. WBN 6. – К. 8.
- <sup>19</sup> Станімір О. *Моя участь...* – С. 54-55.
- <sup>20</sup> Карпинець І. *Історія...* // Літопис Червоної Калини. – 1933. – Ч. 11. – С. 17.
- <sup>21</sup> Там само. – С. 18.
- <sup>22</sup> Hupert W. *Zajęcie Małopolski Wschodniej i Wołynia.* – S.131.
- <sup>23</sup> Шкрумеляк Ю. *З дороги під Судову Вишню* // *Стрілець.* – 1919. – 15 квітня.
- <sup>24</sup> ДАЛО. – Ф. 252, оп. 2, спр. 1723, арк. 18.
- <sup>25</sup> Станімір О. *Моя участь...* – С. 57.
- <sup>26</sup> Литвин М., Науменко К. *Історія ЗУНР.* – С. 177.
- <sup>27</sup> Łukomski G., Partacz Cz., Polak B. *Wojna polsko-ukraińska 1918–1919.* – S. 181.
- <sup>28</sup> Карпинець І. *Історія...* // Літопис Червоної Калини. – 1933. – Ч. 12. – С. 14;
- <sup>29</sup> Колянчук О., Литвин М., Науменко К. *Генералітет українських визвольних змагань.* – С. 136-137.
- <sup>30</sup> Станімір О. *Моя участь...* – С. 58–59.
- <sup>31</sup> Див.: Інформаційні комунікати Генштабу Війська Польського за березень 1919 р. // ЦХИДК. – Ф. 471, оп. 2, д. 2, л. 39.
- <sup>32</sup> Kozłowski M. *Wojna o Lwów i Galicję Wschodnią 1918–1919 // Warszawskie zeszyty ukrainoznanwe.* – 1996. – Nr. 3. – S. 117.
- <sup>33</sup> Klimecki M. *Polsko-ukraińska wojna o Lwów i Wschodnią Galicję 1918–1919 r.* – S. 192.
- <sup>34</sup> Гнатевич Б., Думін О. *Вказана праця.* – С. 501.
- <sup>35</sup> Див.: *Ukraine and Poland in documents. 1918–1922. Part 1.* – P. 93,97,104-105.
- <sup>36</sup> Карпинець І. *Історія...* // Літопис Червоної Калини. – 1934. – Ч. 4–5. – С.18.
- <sup>37</sup> *Walki o Lwów od stycznia do kwietnia 1919 roku // Wojskowy Przegląd Historyczny.* – 1995. – Nr. 1-2. – S. 198.
- <sup>38</sup> Курманович В. *Відворот УГА за Збруч* // Літопис Червоної Калини. –

1934. – Ч. 5. – С. 3–4.

<sup>39</sup> Kozłowski M. *Między Sanem a Zbruczem.* – S. 257.

<sup>40</sup> ЦХИДК. – Ф. 308, оп. 9, д. 662, л. 3–4.

<sup>41</sup> ЦХИДК. – Ф. 471, оп. 1, д. 90, л. 72.

<sup>42</sup> Російська дослідниця В.Савченко вважає, що Бартелемі був "прихильником допомоги ЗУНР". Див.: Савченко В. *Восточнославянско-польское пограничье...* – С. 128.

<sup>43</sup> Kozłowski M. *Między Sanem a Zbruczem.* – S. 249; ЦХИДК. – Ф. 308, оп. 17, д. 524, л. 5.

<sup>44</sup> ЦХИДК. – Ф. 471, оп. 1, д. 90, л. 55.

<sup>45</sup> Jurkewicz J. *Watykan a Polska u okresie międzywojennym 1919–1939.* – Warszawa, 1958. – S. 31.

<sup>46</sup> ЦХИДК. – Ф. 471, оп. 1, д. 90, л. 150.

<sup>47</sup> Карпинець І. *Історія 8-ї Галицької бригади* // Літопис Червоної Калини. – 1934. – Ч. 3. – С. 18.

<sup>48</sup> Łukomski G., Partacz Cz., Polak B. *Wojna polsko-ukraińska.* – S. 196–202.

<sup>49</sup> Карпинець І. *Історія...* // Літопис Червоної Калини. – 1934. – Ч. 5. – С. 20–21.

<sup>50</sup> Ситуаційні рапорти командування Львівської бригади за квітень 1919 р. // SAW. WBN XI 4. – К. 112; Галан В. *Батерія смерти* // *Календар Червоної Калини на 1934 р.* – С. 66.

<sup>51</sup> Галан В. *Вказана праця.* – С. 68–69.

<sup>52</sup> Див.: Інформаційні комунікати Генштабу Війська Польського за квітень 1919 р. // ЦХИДК. – Ф. 471, оп. 1, д. 82, л. 2, 112, 113, 118.

<sup>53</sup> Мигович П. *При VII бригаді УГА* // Літопис Червоної Калини. – 1937. – Ч. 9. – С. 4–6.

<sup>54</sup> Литвин М., Науменко К. *Історія ЗУНР.* – С. 91–97; Інформаційні комунікати Генштабу Війська Польського від 13, 20 квітня 1919 р. // ЦХИДК. – Ф. 471, оп. 2, д. 11, л. 145; Ф. 472, оп. 2, д. 1, л. 113.

<sup>55</sup> Klimecki M. *Polsko-ukraińska wojna o Lwów...* – S. 219.

<sup>56</sup> Детальніше див.: Інформація Польського Національного Комітету у Парижі від 13 травня 1919 р. // AAN. *Kolekcja odpisów dokumentów. Sygn. 59.* – К. 50; Павлюк О. *Боротьба України...* – С. 60–64; Гершов З.М. *Вудро Вільсон.* – Москва, 1983. – С. 226–238.

## ЗАВЕРШАЛЬНИЙ ЕТАП ВІЙНИ: ВІДСТУП УГА ЗА ЗБРУЧ (14 ТРАВНЯ–17 ЛИПНЯ 1919 Р.)

### 9.1. ДОПОМОГА АНТАНТИ ДРУГІЙ РЕЧІ ПОСПОЛИТІЙ. АРМІЯ ГАЛЛЕРА

Ще 27 березня 1919 р., під час переговорів у прифронтовому Хирові, голова польської делегації А.Скарбек категорично заявив представникам ЗУНР: "Коли ж ви тепер не підпишете перемир'я (на умовах прийняття лінії Бартелемі – *М.Л.*), то за місяць ми будемо мати армію Галлера і тоді викинемо вас з Галичини"<sup>1</sup>. Дальші події засвідчили, що граф не кидав слів на вітер. На той час Антанта вже погодилася надіслати до Польщі "блакитну армію" і вночі 20 квітня генерал Галлер перетнув німецько-польський кордон, телеграфувавши про це у Вільно Ю.Пілсудському. Одразу ж отримав розчулену відповідь, у якій Начальник Війська і Держави просив передати жовнірам і офіцерам вітання з приводу повернення до рідного краю. Відтак 21 квітня генерал прибув до Варшави. Після маршала Ю.Пілсудського і генерала броні Ю.Довбор-Мусніцького генерал Юзеф Галлер був чи не найдосвідченішим воєначальником Польщі. Він народився 13 серпня 1873 р. під Краковом, дитинство минуло у Львові. По закінченні військової старшинської школи навчався в артилерійській академії у Відні, згодом служив в 11-му гарматному полку у Львові. Та 1908 р., 35-річним пішов у відставку і спільно з Ю.Пілсудським, В.Сікорським, Е.Ридз-Смігли і К.Соснковським керував стрілецьким і харцерським рухом в Галичині. Під час Першої світової війни командував бригадою на російському фронті, а навесні 1918 р., під час роззброєння бригади німцями під Каневом, перейшов до Росії і виїхав у Францію, де 4 вересня призначений командиром польських формувань. (Після українсько-польської війни воював на більшовицькому фронті, дістав звання генерала броні, 1926 р. пішов у відставку. Під час Другої світової війни виїхав до Англії, замешкав у Лондоні, де 1960 р. помер. 1993 р. його прах перенесено до Кракова)<sup>2</sup>.

Як уже зазначалося, армія генерала Галлера була сформована у Франції згідно угоди з урядом Польщі, що визначала її статус, устрій та використання. Насамперед вона була автономною і підпорядковувалася головнокомандувачу союзними військами у Європі французькому маршалу

Ф.Фошу. Її командний склад (від командирів батальйонів і вище, за виключенням командарма) був укомплектований французькими офіцерами і генералами – добровольцями із подвійним окладом і які вступили до армії здебільшого з економічних мотивів, що не подобалося полякам-офіцерам<sup>3</sup>. Польський Національний Комітет у Парижі (голова Р.Дмовський) і розгалужені в Англії та США мобілізаційні структури активізували залучення до армії добровольців. Зокрема, у США було відкрито 41 вербувальний пункт, де навчалася під керівництвом американських офіцерів 10 тис. добровольців<sup>4</sup>. Відтак 14 лютого 1919 р. командування армії доповідало Національному Комітетові в Парижі: сформовано штаб армії (351 вояків, із них 42 офіцери), 1-шу дивізію піхоти (10806 солдатів і 296 офіцерів), 2-гу дивізію піхоти (8205 солдат і 203 офіцери), а також у інших, головно навчальних частинах – 5036 солдат і 229 офіцерів. Всього запрягнуло 24387 офіцерів із італійських військовополонених, 3400 – із англійських та 2000 добровольців із США. Крім того зголосилося багато таборитів: у Італії 17 тис., у Франції – 4 тис. і Англії – 10 тис. добровольців. Таким чином, підсумовувалося у рапорті, на середину лютого на обліку було 857 офіцерів і 90980 жовнірів, з яких формувалася 6 дивізій піхоти, а з решти – окремі частини, які мали надсилатися до Польщі в міру комплектування<sup>5</sup>.

Щодо статусу і використання армії Галлера між Парижем і Варшавою виявилися значні протиріччя. У повідомленні Національного Комітету, що репрезентував польський уряд у Франції, до Слов'янського відділу Генерального штабу від 15 лютого 1919 р. зазначалося: згідно з новою угодою армія мала підпорядковуватися маршалу Фошу і використовуватися лише "для відбиття інтервенції на польських кордонах". Головному командуванню військ Франції надано "право її використання в середині Польщі" (тобто, у Східній Галичині, яку Варшава вважала своєю територією. – *М.Л.*)<sup>6</sup>. В угодах також застерігалася, що дивізії армії Галлера не можуть служити базою створення польського війська й підпорядковуватися Головному військовому командуванню Польщі. Зрозуміло, що Варшаву не влаштували вказані умови і вона шукала заходи їх нейтралізації.

Ще у лютому на її прохання Ю.Галлер писав, що кожна дивізія буде мати подвійний запас зброї і обмундирування, щоби після приїзду до краю здублювати армію<sup>7</sup>. 15 березня Ю.Пілсудський провів за участю вищого командування у Бельведері спеціальну нараду щодо використання армії Галлера у Польщі, оскільки питання про її перехід до краю було вирішено. Польський генералітет пропонував ігнорувати паризькі угоди щодо використання "блакитної армії". Генерал Лесневський вимагав урівняти її статус із польськими з'єднаннями і взагалі уніфікувати все військо (включаючи армію Галлера) за єдиним зразком. Відтак, на нараді було ухвалено: як тільки армія перетне кордон Польщі, підпорядкувати її Головному Командуванню польського війська. Крім того, переводити її полки, а згодом дивізії на польські статuti, поступово витіснити французьких офіцерів.<sup>8</sup>



Серед архівних документів того періоду зберігається чимале листування Ю.Піلسудського з Ю.Галлером щодо формування "блакитної армії". "Любий генерале! – писав маршал 1 квітня 1919 р. до Парижу. – Кількакратно звертався до урядів Антанти, зокрема Франції, з проханням якнайскоріше відправити армію до краю." Маршала непокоїли проблеми постачання Францією озброєння і військових матеріалів для польського війська ("маємо до 200 тис. солдатів і 10 тис. офіцерів"), а також високі оклади французьким офіцерам ("доведуть нас до банкрутства"), що армія у значній мірі укомплектована колишніми військовополоненими, які "напевно захочуть додому і мають право на відпустку". Ю.Піلسудський просив надати допомогу місії генерала Ромера, бо "маємо багато людського матеріалу, але бракує озброєння, обмундирування, екіпіровки"<sup>9</sup>.

Нарешті, 14 квітня генерал Галлер повідомив Ю.Піلسудського, що виїхав до краю потягом, 18-го буде у Лодзі. Він скаржився на брак транспорту (з 40 ешелонів отримав лише 6 для Першої дивізії піхоти). Добре характеризував свої війська, головню молодь до 35 років, заспокоював маршала, що колишні військовополонені – вишколені, дисципліновані вояки. Водночас інформував, що має у підпорядкуванні польські частини у Сибірі (близько 100 тис.), які намагається перекинути до Польщі, як і Четверту дивізію піхоти генерала Желіговського, що з Одеси перемістилася до Тирасполя<sup>10</sup>.

Варто також звернути увагу на лист польського офіцера І.Гулевича з Познані до Ю.Піلسудського від початку травня 1919 р., у якому адресат повідомляв: у військах генерала Галлера "панує значний антагонізм" між польськими і привілейованими французькими офіцерами, які прагнуть зберігати незалежність армії, тоді як польські офіцери і солдати, навпаки, служити виключно Варшаві. Тому серед польських офіцерів, зазначалося у листі, немає єдності – існують угруповання "пілсудчиків", "галлерівців" і "двоборчиків"<sup>11</sup>.

З ентузіазмом зустрінутий Бельведером Ю.Галлер отримав завдання опрацювати план завершальної операції українсько-польської війни. Власне, його чорновик вже підготував командувач Галицького фронту генерал В.Івашкевич, але з прибуттям "блакитної армії" генеральний штаб вважав за потрібне внести принципові корективи. Ю.Галлер пропонував розпочати операцію наступом на двох напрямках: з району Замостя–Грубешова силами своїх двох дивізій і наявними частинами – на Сокаль–Радехів–Красне–Броди–Бучач з виходом у глибокий тил Галицької армії. Друге угруповання (військо В.Івашкевича і дві дивізії Галлера) з району Перемишля–Хирова завдало удар на Дрогобич–Стрий–Бучач. Львівська група наступала на Пустомити–Миколаїв. Водночас румунські війська завдавали удар на Станіславів. Отже, планувалося на півночі розгромити Волинську групу УНР і Перший галицький корпус О.Микитки, комбінованими ударами відкинути Галицьку армію за Збруч і нав'язати контакт з Бухарестом.

Але у зв'язку з тим, що Антанта планувала використати армію Галлера виключно проти більшовицької Росії, головнокомандувач союзних

військ у Європі маршал Ф. Фош цей план не затвердив. У Парижі генералові було заборонено використовувати своє військо проти українців. Щоправда, Галлеру вдалося-таки домогтися дозволу Фоша скерувати дві дивізії на Волинський фронт. 30 квітня Ю.Галлер доповів Ю.Піلسудському відповідно скорегований план операції, так звану "Диспозицію". Згідно з нею удар із Хирова на Дрогобич–Стрий–Бучач завдала лише група генерала Івашкевича (близько 42 тис. вояків, з них бойового складу 30878)<sup>12</sup>.

30 квітня 1919 р. Юзеф Галлер прибув до Львова, де його урочисто зустріло польське населення міста. Наступного дня під час прийому він мало не просльозився: "Як птахи з далеких країв, прилетіли ми до Львова, щоб у вашому місті звити гніздо, з якого підемо далі на схід". Генерал розмістив свій штаб у Любліні й розгорнув енергійне підготування операції. Частини його армії, які прибували ешелонами до Польщі, негайно скеровувались на північне крило Галицького фронту. А вже до середини травня два могутні угруповання числом близько 100 тис. вояків були готові для бойових дій. На північному крилі були зосереджені корпус під командуванням французького генерала Домініка Одри (близько 27 тис. вояків) і частини Волинського фронту генерала А.Карніцького (групи полковника Г.Мінкевича в районі Белз–Угнів–Магерів–Крехів, генерала Б.Баб'янського на Волині та 5-й полк уланів). Командування південної групи "Схід" генерала Івашкевича мало у своєму складі 3-ю дивізію легіоністів генерала З.Зелінського (5454 багнети і 102 шаблі) в районі Хирова, 4-ту дивізію піхоти генерала Ф.Александровича (4705 багнетів і 98 шабель) в районі Судова Вишня–Городок Ягелонський, групу полковника В.Сікорського (4424 багнети і 122 шабель) в районі Любінь Великий–Глинна Наварія, Великопольську групу генерала Д.Конаржевського (2062 вояків і 5-й гарматний полк) в районі Нагоряни–Зубра, групу генерала В.Єджеєвського (6953 багнети, 40 шабель, панцерні потяги "Одсеч", "Піонер", "Сміливий") на околицях Львова та групу генерала Кралічка (1561 багнетів) в районі Брюхович–Майдана<sup>13</sup>. Бойові дії Галицького фронту генерала Галлера підтримували 9 авіаційних ескадр, які базувалися у Перемишлі (3), Львові (3), Любліні (1) і Володимирі Волинському (2)<sup>14</sup>.

Тодішній начальник штабу Галицької армії генерал В.Курманович у спогадах писав, що НКГА було відомо про зосередження великих сил польського війська і її керівництво передбачало травневий наступ супротивника. Враховуючи реальне співвідношення сил і стан армії, воно допускало можливість відступу. Виходячи з ситуації, В.Курманович опрацював оригінальний і перспективний план подальшої війни. На нараді за участю членів уряду ЗУНР ще 27 квітня він запропонував зосередити головні сили, а в разі наступу супротивника – всю Галицьку армію, на південному карпатському крилі фронту за Дністром і, як він зазначав "офензивними чи оборонними способами продовжувати оборону рідної землі до останнього". В.Курманович переконував усіх, що район за Дністром і в Карпатах дуже вигідний "для ведення затяжних упертих

боїв, чого найкращим доказом приміри з світової війни". Тим більше, що, суттєво скоротивши лінію фронту, вдалося б ущільнити бойові порядки війська. До того ж тил української армії захищали прихильна до ЗУНР Чехо-Словаччина і, до певної міри, Австрія. Залізничі Самбір-Ужгород і Стрий-Мукачево з'єднували б країну з Заходом, дозволяли транспортувати військовополонених галичан з Італії, а також закуплені матеріали, амуніцію. Нафтовий басейн забезпечував вигідну торгівлю. План В.Курмановича був привабливий зі стратегічного погляду: поляки широким фронтом виходили на військо більшовицької Росії і мусили згідно з планами Антанти провадити по той бік активні бойові дії. Його підтримували головнокомандувач генерал М.Омелянович-Павленко і деякі вищі старшини армії. Але уряд С.Голубовича і президент Є.Петрушевич не врахували слухних пропозицій воєначальників. Це спонукало М.Омеляновича-Павленка і В.Курмановича заявити про відставку, яку, зрештою, президент не прийняв<sup>15</sup>. Внаслідок такої ситуації командування намагалося більше дбати про збереження Галицької армії, ніж території. Тож перед травневою офензивою супротивника армія опинилась без чітких і перспективних планів бойових дій і була приречена на пасивну оборону, а це й призвело до катастрофи.

Отже, в той час коли Польща енергійно готувалася до генерального наступу на Галицькому фронті, ЗУНР внаслідок важкого внутрішнього становища і несприятливих зовнішніх обставин не змогла, а подекуди не зуміла, вжити радикальних заходів для зміцнення фронтів, посилення свого війська. Більш як 300-кілометровий фронт втримували бойові частини, які мали лише 37 тис. вояків, 553 скоростріли і 200 гармат. Отож на кілометр фронту припадало близько 120 стрільців, два скоростріли і менше одної гармати<sup>16</sup>. Крім того понад 40 тис. вояків – ціла армія – перебувала в таборах Італії. Генерал Омелянович-Павленко з прикрістю визнавав, що у тилах є щонайменше 50 тис. військових або придатних до служби чоловіків. І коли по дорозі в Париж Дмитро Вітовський заїхав до Відня, був вражений, скільки галицьких старшин з тризубами на шапках тинялися вулицями, кав'ярнями. Недавній військовий міністр обурено писав командантові віденської Збірної станиці Д.Катамаю, що "на фронті четарі та хорунжі командує сотнями, а тут четами шпацірують по віденських вулицях "панове українські майори і капітани"<sup>17</sup>. На жаль, кардинальних мобілізаційних заходів знову не було вжито. З невинуватим запізненням 13 травня Рада Державних Секретарів ухвалила постанову, на підставі якої 15 травня Державний Секретаріат Військових Справ видав наказ Окружним Військовим Командам переглянути списки всіх чоловіків 1881–1900 років народження і придатних до служби рекрутувати до війська. Було вирішено мобілізувати також юнаків 1901 р. народження. Але виконати ці постанови не вдалося у зв'язку із загальним наступом поляків.

## 9.2. ТРАВНЕВА ОФЕНЗИВА ПОЛЬСЬКОГО ВІЙСЬКА

Незважаючи на складні політичні умови і важкий економічний стан країни, на початку травня 1919 р. Галицька армія залишалася цілком боєздатною, а її особовий склад мав непоганий бойовий досвід і зберігав високий моральний дух. Північне крило фронту від Сокаля до Куликова тримали 5-та Сокальська, 6-та Равська, 9-та Угнівська і 10-та Яворівська бригади Першого Галицького корпусу. Він мав близько 14 тис. стрільців і старшин. Підльвівський фронт надійно втримували 1-ша бригада УСС, 2-га Коломийська, 3-тя Бережанська і 4-та Золочівська бригади Другого Осадного корпусу полковника М.Тарнавського, який мав 12 тис. вояків. Нарешті, південне крило фронту від Городка Ягелонського до Турки, відтак – до чехословацького кордону, обороняли 7-ма Львівська, 8-ма Самбірська, 11-та Стрийська та Гірська бригади Третього Галицького корпусу генерала В.Генбачова, які мали у своєму складі 19,5 тис. стрільців і старшин<sup>18</sup>.

На відміну від польських політиків і дипломатів, які ігнорували наявність у ЗУНР регулярного війська взагалі, Головне Командування вважало Галицьку армію серйозним супротивником. Напередодні травневої офензиви польські воєначальники детально вивчали її сили і можливості. Зокрема, згідно з інформаційним комунікатом Генштабу, який розповсюджувався серед командантів, на 11 травня Галицька армія мала 80 куренів, 690 скорострілів і 180 гармат, з них у бойових частинах відповідно 62, 552 і 144<sup>19</sup>.

У першій декаді травня українсько-польський фронт не зазнав суттєвих змін. Під Львовом і на півдні тривали бої місцевого значення, переважно артилерійські перестрілки. Українські і польські літаки здійснювали розвідувальні польоти, бомбардували військові комунікації. Активнішим був фронт на півночі, зокрема в районі Белза та Угнева. 1–5 травня розгорілися запеклі бої між частинами польської групи "Буг" і Сокальської бригади на ділянці Корчів–Домашів–Корчмин–Махновське. Як наслідок – полякам вдалося просунутись упритул до Белза.

7 травня генерал Галлер скликав нараду за участю генералів Івашкевича, Карницького і Одри, на якій оголосив наказ про створення трьох угруповань під їх проводом і поставив конкретні завдання. 11-го він зібрав їх востаннє перед початком операції. Того дня з Варшави прийшло повідомлення про те, що у зв'язку з різкою заявою керівництва Англії і США проти використання "блакитної армії" на Галицькому фронті належить змінити план операції. Але генерал Галлер залишив застереження Варшави без уваги. Як уже згадувалося, його армія підпорядковувалась безпосередньо маршалові Фошу і щойно згодом її передано Ю.Пілсудському<sup>20</sup>.

Першого могутнього удару галлерівці завдали 14 травня на півночі по корпусу полковника Микитки і Волинській групі УНР. Варто зазначити, що боєздатність вказаної групи трохи підірвана антидержавним заколотом

29 квітня її командувача отамана В.Оскілка. Щоправда, вже наступними днями заходами С.Петлюри виступ було придушено, а опальний отаман змушений шукати притулку у Польщі<sup>21</sup>. Його замінив на посаді командувача групи генерал колишньої російської армії, недавній військовий міністр УНР О.Осецький. Відновити за короткий час боєздатність війська групи генералові не вдалося; це й відбилося на перебігу операції, яка обернулася для них катастрофою.

Галицькі ж частини чинили супротивникові завзятий опір. Зокрема, сотня четаря В.Середовича з Равської бригади в обороні Добросина на Жовківщині відбила 9 атак легіоністів. У районі с.Іваничі на північ від Сокаля завзято билася сотня поручника В.Манька з Сокальської бригади. Вона відбила три сильні атаки і тільки після спеціального наказу відступила. "Ми були оточені з трьох сторін піхотою галерівців, набагато чисельнішою від нас, – згадував булавний Семен Гаманюк. – Відступ був дуже трудним, але пляновим і без паніки"<sup>22</sup>. З боями відводив свою Угнівську бригаду отаман Б.Шашкевич. У районі с.Тростянець він силами 2-го Угнівського куреня завдав сильного й несподіваного контрудару легіоністам. У ході бою було захоплено полонених, дві гармати і кілька скорострільів<sup>23</sup>. Напевне частинам корпусу О.Микитки вдалося б діяти більш успішно, якби не прикра поразка правифлангового сусіда-наддніпрянца.

Як уже зазначалося, першого ж дня операції частини Волинської групи УНР зазнали нищівної поразки. Ударом з околиць Володимира-Волинського 1-ша дивізія стрільців з корпусу генерала Одрі наприкінці 14 травня розгромила Сіру дивізію й вийшла на рубіж Барані-Самоволя, а 2-на дивізія зайняла Угринів. 15 травня група генерала Карніцького, переслідуючи частини Волинської групи, підійшла впритул до Луцька. Наступного дня дивізія генерала Баб'яньського і група майора В.Бончі-Уздовського зайняли місто. Під час відступу з Луцька на Рівне командувач Волинського фронту генерал Осецький, його штаб і командування двох дивізій потрапили до польського полону. Отже, протягом якихось двох днів наступу супротивникові вдалося розгромити угруповання військ УНР, зайняти Волинь, вийти в район Бродів і створити реальну загрозу стратегічному флангу і тилам Галицької армії. Успіх польських військ на Волині спритно використала більшовицька Росія. Її XII армія розгорнула наступ у напрямку Кременця-Рівного – у тил Волинської групи УНР. Залишки Наддніпрянської армії були змушені відступити в Галичину<sup>24</sup>.

Тим часом рештою своїх сил Галлер навалився на Перший корпус О.Микитки. Зокрема, група полковника Г.Мінкевича з Рави-Руської розгорнула наступ на Жовкву, Великі Мости. Їй назустріч зі Львова просувалася дивізія полковника З.Стшелецького, яка у запеклому бою 15 травня захопила Куликів і Мервичі. 16 травня польське військо оволоділо Жовквою, Великими Мостами, Сокалем і Кристинополем<sup>25</sup>. Варто зазначити, що Перший корпус відступав організовано, короткими контрударами час від часу зупиняв супротивника, щоб вивести частини з найменшими втратами та зберегти їх боєздатність. Всі спроби обійти

або оточити його частини були зірвані енергійними маневрами частин. В остаточному підсумку, незважаючи на велику перевагу в силах, генералові Галлеру не вдалося виконати одне з головних завдань – розгромити Перший галицький корпус.

Драматично склалася ситуація на південному крилі фронту – проти Третього галицького корпусу. Згідно з операційним планом угруповання генерала Івашкевича отримало першорядне завдання: розгромити галицькі бойові групи "Крукеничі" і "Глибоку", зайняти Самбір; згодом – оволодіти Дрогобицько-Бориславським нафтовим басейном. Генерал наказав 4-й дивізії піхоти В.Александровича (близько 9 тис. вояків, 11 гарматних батарей) насамперед ліквідувати глибокий виступ галицького війська у бік Перемишля. Його втримувала група "Крукеничі" полковника С.Шепеля, яка на 50-кілометровому фронті по лінії Волчишовичі-Баличі-Биків-Гусаків мала лише 3 стрілецькі курені і 3 гарматні батареї<sup>26</sup>. Головний удар із Хирова на Самбір завдала найбоєздатніша (10,7 тис. жовнів, 11 гарматних батарей) 3-тя дивізія легіоністів генерала З.Зелінського. Їй протистояла група "Глибока" сотника М.Федика, яка займала оборону по лінії Чижки-Сушиця Велика і мала 9 куренів та 6 гарматних батарей (3040 багнетів, 50 скорострільів і 20 гармат)<sup>27</sup>. Польська група полковника Л.Бербецького з Хирова наступала на Березів, Стару Сіль в обхід Самбора з півдня. Їй протистояла Гірська бригада отамана Черського числом близько тисячі вояків.

Однак полякам так і не вдалося приховати підготування операції від командирів галицьких частин переднього краю, які уважно стежили за подіями по той бік фронту. Розвідка завчасно попередила командування про зосередження чималих сил ворога і приготування до генерального наступу. Полковники С.Шепель, А.Кравс не один раз звертали увагу командування Третього корпусу і безпосередньо НКГА на небезпечну загрозу, просили підмогу та пропонували відвести групу "Крукеничі" з перемиського виступу – і тим вирівняти лінію фронту, побудувавши оборону на рубежі непрохідних самбірських боліт. На це вони отримали абсолютно нереальний у даній ситуації наказ: готуватися до наступу. Вночі 15 травня розвідники полковника Шепеля захопили "язика", який повідомив, що наступ розпочинається зранку. Але вжити серйозних контрзаходів вже не вдалося.

Удосвіта польська артилерія завдала короткого, але сильного удару по частинах Третього корпусу. Відтак супротивник заатакував по усьому фронту. Особливо важка ситуація склалася на ділянці оборони групи "Крукеничі", яка була найвразливішою. У ході бою під Гусаковим був повністю розгромлений курінь отамана П.Чорного, а курінь сотника П.Савки втратив половину своїх стрільців. Спроби полковника Шепеля зупинити супротивника силами резервного куреня під командою начальника штабу сотника Ж.Лянга виявилися марними. Щойно опівночі поляки прорвали оборону галичан на стику з групою "Глибока" й почали просуватися у тили підрозділів полковника Шепеля. Тієї самої ночі командир Самбірської бригади А.Кравс відвів залишки групи "Крукеничі"

на лінію р.Стривяж поблизу Самбора й наказав боронитись до кінця. На жаль, її підвели Гірська бригада і бойова група "Глибока".

Долю групи сотника М.Федика ускладнили поспішні дії командування Третього корпусу. Згідно з його наказом зранку 14 травня курені "Глибокої" атакували польські позиції під Хировом. Початок операції виявився досить успішним: курінь А.Тарнавського здобув опорний пункт на горі Радич й оволодів відтинком залізниці Хирів–Доброміль. А коли наступного дня польські підрозділи групи полковника Д.Павлюка перейшли у наступ на с.Вовче, галицький курінь відбив шість ворожих атак і втримав свої позиції<sup>28</sup>. Та наприкінці дня, коли полякам вдалося проломити фронт бригади і розгорнути наступ на Самбір, полковник Кравс наказав групам "Крукеничі" і "Глибока" відійти на другий рубіж оборони. Зокрема, курені М.Федика відступили на Стару Сіль у бік Старого Самбора.

Того драматичного дня Гірська бригада отамана В.Черського, яка займала оборону в районі Старий Самбір–Лютовиська–Балигород, опинилася осторонь бойових дій. Дивно, що командування Третього корпусу не використало її для контрудару у фланг польської групи полковника Л.Бербецького. Більше того, коли, відступаючи, частини групи "Глибока" досягли Старого Самбора, внаслідок панічних настроїв командування бригади, її підрозділи без бою 16 травня залишили Старий Самбір й поспішно відійшли у бік чехословацького кордону: на Стрільки–Турку–Сколе та Тершів–Лаврів–Бандрів. Невдовзі відрізані від головних сил корпусу, деморалізовані галицькі курені зосередилися у гірській Тухольці. На нараді старшин, яку скликав отаман В.Черський було розглянуто дві пропозиції: прориватись через зайняте польськими повстанцями Сколе до Станіслава або перейти кордон Чехо-Словаччини і спробувати через її територію дістатися до Галичини. Вирішили йти до Чехо-Словаччини через Воловець до прикордонного с.Климець. 20 травня після переговорів з представником чехо-словацької армії, французьким генералом Ієннокє, галицькі частини склали зброю і були скеровані до табору інтернованих у м.Німецьке Яблонне<sup>29</sup>. На прохання генерала групу галицьких гармашів прийнято до чехо-словацької армії, частини якої провадили бої в Закарпатті проти загонів червоної Угорщини. Тож одразу чотири тисячі галицьких старшин і стрільців були вилучені з наступних битв українсько-польської війни. Вони започаткували табори інтернованих частин УГА в Чехо-Словаччині (Ліберці, Йозефів, Кошіце, Міловіче, Альзен, Ужгород, Пардубіце, Терезін, Банська Лука, Чоп)<sup>30</sup>.

Друга лінія галицької оборони по р.Стривяж, на яку відійшли курені групи "Крукеничі", була обрана вкрай невдало, бо після відступу "Глибокої" і Гірської бригад залишилися без захисту підступи до Самбора з північного заходу. І все ж, незважаючи на сильний удар частин генерала Александровича, правофланговий сусід – група "Рудки" – завзято оборонялась на рубезі Острів–Загір'я, а її курінь сотника О.Станіміра налагодив контакти з крукеницьким куренем поручника Підгірного. Скориставшись неузгодженими діями галичан, опівдні 16 травня 4-та дивізія генерала Александровича без труднощів підступила до Самбора – важливого вузла

стратегічної оборони і комунікацій Галицької армії. Стан паніки і хаосу, які охопили Самбір змалював у своїх спогадах письменник А.Чайковський, тодішній самбірський повітовий комісар. Він, зокрема, занотував: "Ідуть цілі гурти й поодинокі стрільці, ідуть полями, огородами. Все втікає враз зі зброєю. Це наслідки ворожої агітації. Нема сили, щоб цю втечу здержати... Це не паніка, яка у війні буває, це добровільне уступлення з позицій, затрата всякої дисципліни"<sup>31</sup>. Того ж таки дня поляки без бою захопили місто.

Як це не прикро відзначати, але спогади письменника відбивають картину браку виваженого й оперативного керування військом та дисципліни у перші дні загального польського наступу на дуже важливому дрогобицькому напрямку. Не було пошкоджено й міст через Дністер, а це могло б затримати на якийсь час супротивника для організації оборони на новому рубезі. На щастя, так було не всюди. Часто без зв'язку з вищим командуванням, втративши сусідів, більшість частин корпусу завзято боронили свої позиції й відступали лише у безвихідному становищі. Зокрема, так билися стрілецькі курені А.Тарнавського, О.Станіміра, панцерний потяг під командуванням четаря Т.Швеця. Цей невеликий потяг, озброєний гарматою і сімома скорострілами, вранці 16 травня вийшов із Самбора на Хирів і під с.Сусидовичі знищив польську гарматну батарею. Відтак на шляху Самбір–Старий Самбір захопив у полон ворожу кінну стежу і підтримав вогнем бій стрілецького куреня А.Тарнавського. А під вечір він вступив у бій з підрозділом легіоністів у с.Бісковичі під Самбором. Попри шквальний вогонь супротивника у Самборі, він дійшов до Дністра, але залізничний міст виявився пошкодженим. З великим жалем залога знищила панцерник і приєдналась до стрілецької частини Самбірської бригади. Того ж таки 16 травня 3-тя дивізія З.Зелінського зайняла Старий Самбір, а група полковника Конаржевського – Комарно. Отже, за перші дні операції противникові вдалося прорвати в кількох місцях оборону Третього галицького корпусу і відкинути його частини за Дністер, а крім того, створити загрозу виходу у фланг цього корпусу на підльвівському фронті<sup>32</sup>.

З початком польської травневої офензиви Другий корпус полковника Тарнавського бойовими діями в околицях Львова намагався відтягнути на себе частину війська супротивника, зокрема, не дозволити 7-тисячній львівській залозі брати участь у загальному наступі. Відтак уранці 15 травня курені 3-ї Бережанської бригади заатакували приміську Солонку і підійшли до сусідніх Соکیلників, де зав'язали запеклий бій. Через брак регулярного війська село обороняли три сотні польської поліції і жіноча сотня. Їх дії підтримував 5-й гарматний полк, завдяки якому супротивникові вдалося втримати село<sup>33</sup>. Коли частини Львівської дивізії того дня ударом на північ прорвали галицьку оборону і захопили Куликів, полковник Тарнавський силами куренів 4-ї Золочівської бригади отамана С.Шухевича атакував її фланг з району Камінополе–Дубляни. Запеклий бій тут точився весь день. Наступного дня золочівці атакували польські позиції під Виниками. Зауважимо, що окрім 1-ї бригади УСС, яка

відбивала наступ групи генерала Єджеєвського і полковника Сікорського на Миколаїв, інші частини Другого корпусу використовувались украй неефективно, а деяких зовсім не залучали до активних бойових дій для підтримки інших корпусів. І в той час, коли становище на південному крилі фронту, зважаючи на реальну загрозу втратити нафтовий басейн, було вкрай складним і вимагало негайних запобіжних заходів. Тим більше, що 17 травня група В.Сікорського завдала поразки 7-й Львівській бригаді отамана А.Бізанца і зайняла Щирець, тобто вийшла у фланг і ближній тил Третього корпусу<sup>34</sup>. На щастя, поляки – військо генерала Івашкевича – зробили того дня оперативну паузу для впорядкування своїх організаційних структур.

У ті дні Бельведер вимагав від генерала Галлера якнайшвидше захопити Дрогобицько–Бориславський нафтовий басейн. Це було пов'язано з тим, що держави Антанти вклали в нього чималі капітали і були зацікавлені, щоб він опинився в руках дружньої Польщі. Власне тому вони, насамперед Франція, не заперечували проти польської окупації Східної Галичини і закривали очі на використання армії Галлера в боях проти українців. Що більше, було офіційно дозволено використати дві дивізії "блакитної армії" в травневій офензиві. Ю.Галлер негайно скористався ситуацією і, щоб прискорити виконання головного завдання операції, посилив угруповання Івашкевича групою підполковника Тарвіда (5 куренів піхоти і дві гарматні батареї), яку зняв з-під Магерова. Крім того, він скерував 2-гу дивізію піхоти з корпусу Д.Одри з району Сокаля–Кристинополя на золочівський напрямок. Кілька свіжих частин Галлер перекинув на фронт Першого галицького корпусу, який зумів розколоти його угруповання впертою обороною на північному сході від Львова.

Архівні документи та численні спогади військовиків, безпосередніх учасників тих подій, свідчать, що щойно 18 травня НКГА й особисто генерал М.Омелянович-Павленко якоюсь мірою відновили керування військом, взялися за організацію оборони нафтового басейну. Лінія фронту на цей день виглядала так: на півночі 7-ма Львівська бригада оборонялась від Зубри до Новосілок-Опарських, відтинок Гурдині–Озимини втримували курені групи отамана К.Юфмана; далі, відтинок по р.Бистриці від Озимин до Ступниці займала група "Хирів" і залишки групи "Крукеничі"; нарешті, на півдні, в районі Стрілки–Тершів–Лаврів, стояли курені Гірської бригади і групи "Лютовиська".

На жаль, як відзначав український військовий історик, тодішній старшина Самбірської бригади І.Карпинець, загальною вадою бойових груп і частин було слабе управління. Дуже часто їх командири не мали надійного зв'язку з вищими штабами та між собою, тож не могли організувати ефективну взаємодію в бою. Внаслідок погано організованої розвідки, командири частин і підрозділів часто не мали достовірної інформації про становище, сили і плани супротивника. Нерідко накази НКГА, командирів корпусів безнадійно запізнювались або взагалі не доходили до виконавців, іноді вони не виконувались через низьку виконавчу дисципліну. Так, наприклад, після падіння Самбору полковник

А.Кравс негайно віддав наказ Гірській бригаді у взаємодії з куренями групи "Глибока", які зосередилися в Стрілках, уранці 18 травня перейти в контрнаступ і за допомогою крукеницької групи повернути Самбір. Наказ не було виконано і ніхто за це не відповів за законами воєнного часу. Це все не могло не відбитись на перебігу дальших бойових дій Галицької армії, зокрема, її Третього корпусу<sup>35</sup>.

Треба зазначити, що М.Омелянович-Павленко болісно сприйняв ці невдачі і намагався виправити становище на фронті Третього корпусу і втримати нафтовий басейн. 17 травня він прибув район бойових дій корпусу, відвідав передній край в районі с.Городища і провів нараду за участю командування корпусу і деяких бригад, на якій було розглянуто ситуацію на фронті корпусу і вироблено певні ухвали.

*"Я рішив відтягнути армію на Покуття, – писав генерал у спогадах пізніше, – але технічний бій маневрування вимагав часу. Ось тому власне бодай короткотривалий, тактичний успіх на лівім крилі був конечним. 17 травня наказав я стягнути до Стрия 8 куренів і 8 батарей, зорганізував оперативний штаб з полковником Какуріним на чолі й рішив 18 травня перейти у протинаступ на напрямку Стрий–Дрогобич. Одночасно наказав бригаді Бізанца тримати за всяку ціну Миколаїв. 18 травня рано з ріжних кінцив підходили до Стрия потяги. Частини були добрі, зокрема артилерія... О 10 годині рушив на Дрогобич наш перший транспорт, а за ним я з полковником Какуріним і групою штабовців. За годину ми були на дрогобицькому двірці. Пізніше, коло 2-ї вночі, навколо стола з мапою я малював генералу Генбачову, підполковнику Долежалові, полковнику Какуріну мій план протинаступу. Генерал (насправді тоді полковник – М.Л.) Кравс був командантом ділянки, на якій мали розгорнутись події"<sup>36</sup>.*

Омелянович-Павленко вірив в успіх операції і сподівався втримати район нафтового басейну. Його впевненість передалася урядові ЗУНР. Це, зокрема, засвідчує оптимістичне повідомлення Державного Секретаріату Військових Справ від 18 травня: "У відповідь на пропозицію, продиктовану Антантою в справі завішення оружя, розпочали поляки переважаючими силами наступ на цілому фронті. В перших днях удалось їм захопити деякі підфронтові місцевості й зіпхнути наш фронт на другу підфронтову лінію. На основі одержаних послідніх звітів подаємо до відома, що наступ здержано на цілім фронті, що сполука всіх фронтових частин утримана, а протинаступи ведуться з успіхом. Війська наші в добрім настрою"<sup>37</sup>.

Але оптимізм уряду й командування був невиправданим. Реальність виявилася дуже загрозовою. Як об'єктивно зазначила газета "Република", "розпочали поляки на цілім українськім фронті, у Східній Галичині й на Волині, великий наступ з ціллю для кожного аж надто ясною: сильним ударом проломити наш фронт, порвати його на відокремлені частини і порвавши його, а разом з ним й українську державність у Східній Галичині... Поляки задумали поставити Париж і Антанту перед доконаним



Схема 30. НАСТУП ПОЛЬСЬКО-РУМУНСЬКИХ ВІЙСЬК ТА ЧЕРВОНОЇ АРМІЇ У ТРАВНІ 1919 р.

уже фактом, щоби тим самим легше досягнути від них те, чого не мали надії досягнути при дотеперішнім стані Речі<sup>38</sup>.

Втілити у життя план генерала Омеляновича-Павленка щодо контрнаступу для втримання нафтового басейну не вдалося. Після короткої паузи вранці 18 травня польське військо відновило наступальну операцію. 4-та дивізія генерала Александровича, посилена групою підполковника Ю.Бекера, форсувала в районі Самбора по неушкоджених мостах Дністер і рушила на Дрогобич, намагаючись оволодіти ним з ходу. Але вже на рубежі Гординя-Дубляни-Ступниця вони натрапили на опір куренів К.Гофмана і О.Станіміра. Закрема, біля Гордині стрільці сотника Станіміра протягом дня відбили два потужні наступи. Тільки після прориву поляків в районі Дублян галицькі підрозділи мусили відступити до північних околиць Дрогобича. Тяжка ситуація склалася того дня на фронті 7-ї Львівської бригади. Сильна група генерала Єджеєвського за підтримки артилерії розгорнула наступ із Щирця на Миколаїв. Познанська група полковника Конаржевського збила курені бригади з рубежа Красів-Липівка-Демня. Лише завдяки стійкості стрільців куреня С.Рибачевського, який прикривав відхід бригади на Вибранівку, стримував атаки уланів, А.Бізанцу вдалося уникнути оточення і серйозних втрат<sup>39</sup>.

До кінця 18 травня група Конаржевського (2087 багнетів, 59 скорострільів і 12 гармат) з боєм зайняла Миколаїв, Дороговиж, Розвадів і неушкоджений (вкотре!) міст через Дністер. Виконуючи наказ генерала Галлера, Конаржевський уранці наступного дня розгромив галицькі підрозділи в районі Пісочної і Роздолу, які прикривали підступи до Стрия з півночі. Його лівий фланг і тил надійно забезпечувала дивізія В.Сікорського, яка просувалася у другому ешелоні. За підрахунками польського історика В.Гуперта у тому районі сімсот галицьких стрільців і старшин полонено<sup>40</sup>.

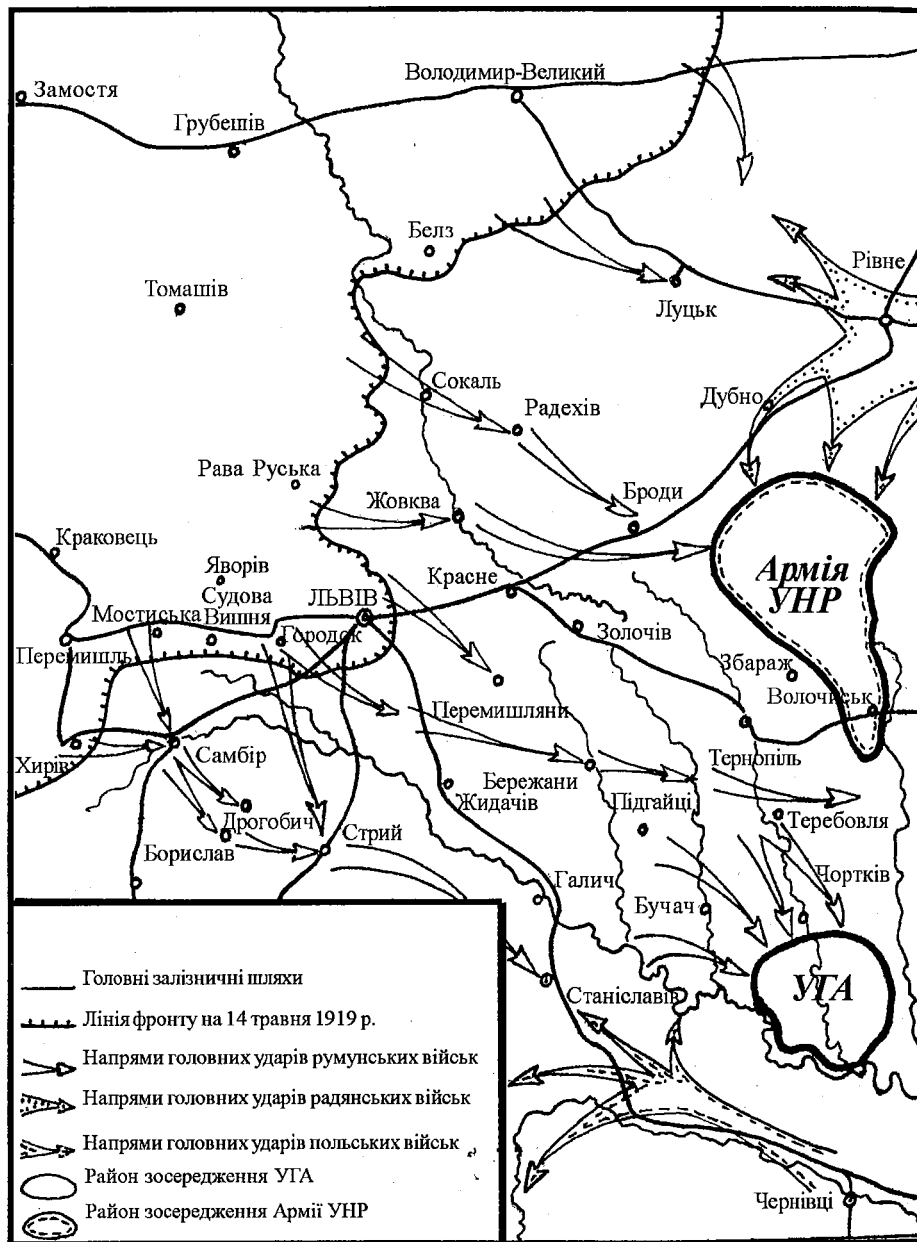
Глибокий прорив противника у фланг і ближній тил Третього корпусу змусив генерала Омеляновича-Павленка перекинути на захист Стрия частини, які планувалися для контрнаступу в районі Дрогобича і були потрібні для його оборони. Найявніми силами В.Генбачів місто не втримав. 19 травня частини дивізії Александровича збили курені груп отамана Гофмана і полковника Шепеля з позицій Рихтичі-Старе Село й зайняли Дрогобич. Водночас дивізія генерала Зелінського захопила Борислав, Стебник, Трускавець і Східницю. Наступного дня познанці Конаржевського увірвалися з півночі до Стрия<sup>41</sup>. Треба відзначити, що військові супротивника активну допомогу надавало польське населення Дрогобича, Борислава, Стрия. Найбільше виділялись залізничники, які саботували перевозки, чинили перепони евакуації цінного майна. Як наслідок – супротивникові дістались сотні вагонів, паровози, склади амуніції, великі запаси нафти.

Тими днями тривав наступ польського війська на північному крилі фронту. Групи генералів А.Лістовського і Карніцького 17 травня зайняли Луцьк і досягли Ківерців. Наступного дня частини полковника Г.Мінкевича зайняли Батятичі й оточили Кам'янку-Струмилову. Залога міста

боронилися до останньої можливості, але витримати шалені атаки з чотирьох боків груп силою одного-двох куренів не змогла. 19 травня її підрозділи склали зброю<sup>42</sup>. У полон потрапили півтисячі вояків. Крім того, поляки захопили гармату, 5 скорострільів і близько 300 вагонів. Відтак частини Мінкевича вийшли на лінію Колодно–Кам'янка–Струмилова, а 2-га дивізія – на рубіж Тартаків–Переспа–Корчин–Яструбиця, а група генерала Баб'янського – на р.Гуринь. 20 травня галицькі частини залишили Радехів та Стоянів і відступили на лінію залізниці Львів–Броди. До речі, в Броди перебралися залишки Волинської групи, зокрема Сірої дивізії Армії УНР, які певний час утримували місто. І тільки під Львовом, де оборонялися Коломийська, Бережанська і Золочівська бригади корпусу М.Тарнавського галичани твердо втримували фронт. Більше того, часом контратакували супротивника, зокрема з Миклашева 17 травня, 18 травня супротивник кинув у бій в районі Винник частини дивізії полковника Стшелецького. Після запеклих боїв полякам вдалося відсунути галичан на рубіж Запитів–Ременів–Жовтанці–Чишки–Підберезці.

Втрата Дрогобицько–Бориславського нафтового басейну і важливого вузла комунікацій Стрия завдала дошкульного удару економічному становищу та міжнародному престижу ЗУНР, обірвалися важливі зв'язки з Європою, шляхи доставки зброї та амуніції. Цілком справедливо зазначав В.Гуперт, що Польща спричинила "економічного удару українцям, якого вони перенести були не в змозі, тим більше, що це унеможливило їм довіз зброї та амуніції з Чехословаччини"<sup>43</sup>. Від того часу Антанта і Париж ставали дедалі байдужішими до ЗУНР. Це тонко відчула Варшава, як видно зі спроби українського уряду укласти перемир'я.

Рада Державних Секретарів на засіданні 18 травня ухвалила запропонувати полякам перемир'я. Згідно з цією ухвалою НКГА надіслала наказ командирам усіх трьох галицьких корпусів вислати парламентарів до польського командування з пропозицією негайно припинити бойові дії на лінії Буг–Стрий. Уранці наступного дня представники Третього корпусу підполковник Фідлер і сотник М.Колтунюк зустрілися у Самборі з генералом Івашкевичем, який скерував їх до Любліна в штаб генерала Галлера. Але командувач їх не прийняв, а через свого заступника заявив, що буде розмовляти лише про повну капітуляцію Галицької армії й обіцяв суворо покарати українців за воєнні злочини проти поляків. Відкинув пропозиції щодо переговорів з делегацією від Другого корпусу й полковник В.Сікорський. Польське командування твердо трималося категоричного та однозначного наказу Ю.Пілсудського від 20 травня 1919 р., надісланого Галлеру: "Незважаючи на виснаження війська, якнайенергійніше йти вперед на лінію Броди–Нижнів–Коломия"<sup>44</sup>.

Пілсудський дуже поспішав використати дивізії "блакитної армії" Галлера з огляду на Париж. Скерування цієї армії проти українців викликало невдоволення президента США В.Вільсона, англійського прем'єра Ллойд-Джорджа та голови української комісії на Паризькій мирній конференції генерала Боти. Антанта щораз більше турбувало послаблення протибільшовицького фронту й успіх Москви в бойових

діях проти УНР. Отже, Пілсудському треба було поставити Антанту перед фактом окупації Східної Галичини: мовляв, це допоможе з'єднатися з Румунією й утворити суцільний бар'єр проти більшовицького наступу на захід. Крім того, спонукала поквартитися реальна загроза нападу близько 20 німецьких дивізій на Шлеск<sup>45</sup>.

Згідно з наказом Ю.Пілсудського генерал Галлер вимагав від своїх командирів переслідувати супротивника по всьому фронту. Він поставив завдання на кінець 21 травня досягнути таких рубежів: 2-й дивізії – Топорів–Лопатин–Щуровичі, групі Мінкевича – Буськ–Красне, Львівській дивізії – Задвір'я–Підгородиче, групі Александровича – Бібка–Ходорів–Жидачів–Болахів–Сколе<sup>46</sup>.

Юловні події 21 травня розгорнулися на фронті Першого галицького корпусу. Долаючи опір українців, польські частини протягом дня просунулися на лінію Лопатин–Топорів–Купче–Дунів–Ліско. Щоправда, наступного ранку полковник Микитка несподіваним контрударом з Буська трохи відкинув супротивника й повернув Купче, Козлів і Ліско. Того ж 21 травня сталася подія, яка радикально вплинула на розвиток операції польського війська. Під тиском Ллойд-Джорджа і керівника американської місії допомоги країнам Східної Європи Г.Гувера Найвища Рада в Парижі ухвалила вимогу припинити офензиву в Галичині. Водночас гострі відносини Польщі з Чехо-Словаччиною переростали в збройний конфлікт і Ю.Пілсудський мусив терміново передислокувати сили з території ЗУНР на чеський кордон. За його наказом Ю.Галлеру довелося зняти з під Лопатина 2-гу дивізію стрільців і скерувати її під Ченстохов<sup>47</sup>. Невдовзі, у зв'язку з загостренням ситуації на німецькому кордоні, прийшов наказ перекинути з Галицького фронту на захід майже цілу 1-шу дивізію – 10 батальйонів піхоти і 3 гарматні батареї. Водночас Ю.Пілсудський застерігав командування, що вилучення з бойових дій на Галицькому фронті "французьких" дивізій і полків не має негативно вплинути на перебіг операції, здобуття за короткий час лінії Броди–Коломия та з'єднання з Румунією. Варто зазначити, що внаслідок заходів польського представника в Бухаресті генерала Лямезяна, Румунія виділила 8-му піхотну дивізію (близько 10 тис. вояків) для удару Галицькій армії у спину, і це певною мірою компенсувало зменшення польського війська в Східній Галичині<sup>48</sup>.

Щоб виконати вимоги Ю.Пілсудського, 23 травня Ю.Галлер реорганізував своє військо, створивши чотири бойові групи, яким призначив нові напрямки для наступу. Група генерала Одри діяла у напрямку Бродів–Підкаміння, група генерала Карницького, до якої увійшли частини генерала Баб'янського, полковника Мінкевича і майора Боньчі – на Золочів–Озерну з випадом на Броди<sup>49</sup>. Групі ж генерала Єджеєвського (дивізії полковників Сікорського і Стшелецького) було поставлено завдання наступати в трьох напрямках: на Золочів–Озерну, Бібку–Бережани і Ходорів–Бучач. Найчисленніша група – генерала Івашкевича – теж отримала три напрямки наступу: Журавно–Галич, Калуш–Станіславів–Нижнів, Долина–Коломия<sup>50</sup>.

Історики, які досліджують українсько-польську війну, вважають, що послаблення польського війська на Галицькому фронті більш як на дві дивізії давало певні шанси НКГА стабілізувати ситуацію на цьому відтинку, отримати передишку для впорядкування війська, одне слово, переломити перебіг операції. Але на той час у війну проти ЗУНР вступила Румунія. Її 8-а піхотна дивізія під командуванням Я.Задіка 24 травня без особливих труднощів пододала опір слабких частин запілля УГА і захопила стратегічно важливі мости через Дністер<sup>51</sup>.

Того самого дня поляки відновили наступ. Найнапруженіші бої розгорілися на рубежі р. Свіча і Дністра. Генерал Омелянович-Павленко зосередив у районі Ходорова–Журавна частини Коломийської, Львівської та Самбірської бригад, гарматний полк сотника О.Бранднера. Запеклий бій довго тривав під Журавно, де були переправи через Дністер. Тут завзято билися курені Коломийської та Львівської бригад. Але втримати цей рубіж не вдалося. Переважними силами дивізії Александровича і Зелінського поступово просувалися вперед і ввечері 25 травня досягли лінії Монастирець–Завадка–Долина. Водночас польські повстанські загони із Станіслава в районі Отинії з'єдналися з авангардними частинами румунського війська<sup>52</sup>. Наступного дня польські групи Єджеєвського і Бойнара вийшли під Унів і Бурштин. Лише на півночі частини Першого і Другого корпусів тримали фронт по р. Стир і далі на лінії Броди–Ожидів–Скварява–Вільшаниця–р. Гнила Липа. Власне кажучи, польське командування не поспішало на цьому відтинку. Всі зусилля були зосереджені на фронті Третього корпусу, де воно намагалося якнайшвидше утворити суцільний фронт з Румунією. До цього спонукувала телеграма президента США Вільсона від 25 травня, який знову застерігав Варшаву щодо залучення "блакитної армії" до наступальної операції в Галичині<sup>53</sup>. Зосередивши на головному напрямку основні свої сили, генерал Галлер вимагав від війська розвивати наступ, незважаючи ні на що. 26–27 травня його частини вступили у Станіславів, Галич і Калуш, а 3-я дивізія нарешті з'єдналася з румунами в районі сіл Кропивник–Струтин–Спас.

Воєнні невдачі тих днів спричинили розладдя у діяльності уряду ЗУНР і НКГА. В.Курманович знову нагадав про свої пропозиції, генерал Омелянович-Павленко вважав за найкраще перенести оборону у трикутник Дністер–Збруч–Золота Липа. Виказував свою безпорадність уряд. Однак, попри все, більшість частин і підрозділів, стрільців і старшин армії виявляли високий бойовий та моральний дух, патріотизм і вірність присязі.

Серед героїв визвольних змагань – уродженець с.Вишнівчик тепер Перемишлянського району на Львівщині 23-річний сотник Ананій Степанів (молодший брат славнозвісної хорунжої УСС Олени Степанівни). У листопаді 1918 р. він сформував у Щирці сотню, згодом – курінь, і хоробро бився у його складі під Городком. Під час польської травневої офензиви відступав з боями через Щирець, Миколаїв, Стрий і зумів зберегти боєдатність свого куреня. 23 травня отримав наказ обороняти Журавно й мости через Дністер і Свічу. Командир вміло організував

оборону, перекрив сотнями шляхи і підступи до міста й переправ. Розпочавши 24 травня наступ на його відтинку, поляки натрапили на щільний організований вогонь. У ході бою їм вдалося прорватись на околиці Журавна. Командир куреня особисто очолив контратаку і відкинув супротивника. Але під час відходу загинув. Його поховали в Журавно, а після війни батько героя – парох Заболотців, що на Бродівщині, – переніс прах сина до свого села. Там збереглася могила з написом: "Не посоромив Української Землі. Сотник Українських військ Ананій Степанів"<sup>54</sup>. Всю армію облетіла звістка про подвиг командира відділу скорострільів 4-ї Золочівської бригади десятника Степана Кобзаря: з двома скорострільами він відбив кілька кінних атак під Малехомом і загинув від шабель уланів. Хоробро воювали в небі Галичини летуни, які мали на бойовому рахунку по кілька збитих польських літаків. Під час бойового вильоту підбили "Ньюпор" одного з кращих летунів Степана Хруща. Він мусив приземлитися на румунській території. Перед очима солдатів, які намагалися захопити летуна в полон, Хрущ спалив машину, під вогнем переплив Дністер і повернувся до своїх<sup>55</sup>.

27 травня Ю.Галлер отримав наказ прибути зі своїм штабом до Кракова й очолити групу війська Шлеського фронту, а також перекинути туди бойову групу полковника Конаржевського. Проте генералові кортіло самому закінчити наступальну операцію, і він затримався на кілька днів. Тут же віддав строгий наказ форсувати наступ, якнайшвидше зайняти Тернопіль і вийти до Збруча.

Не залишив Галлер без уваги і своє північне крило. Це угруповання виходило на стратегічний фланг Галицької армії. За наказом командувача вже 28 травня генерал Карніцький зайняв Броди, Радзивилів, Олесько й Підгірці, а група Єджеєвського – Золочів<sup>56</sup>.

Треба зазначити, що в останні дні травня Галицька армія відходила майже без спротиву. Генерал Омелянович-Павленко і його командири за умов, коли супротивника зупинити не було сил, намагалися зберегти армію. Однак подеколи – через паніку або неорганізованість – галичани не лише зазнавали великих матеріальних втрат, а й потрапляли в полон до поляків. За польськими даними, у Золочеві їм дісталися 73 гармати і 1000 скринь з гарматнями. У Радзивиліві частини уланів полонили 460 українських вояків і захопили 8 гармат, 30 скорострільів, 1200 рушниць. 250 стрільців і 8 гармат захоплено під час наступу на Золотій Липі<sup>57</sup>.

За наказом Варшави 29 травня генерал Галлер усе-таки передав командування Галицьким фронтом генералові Івашкевичу і з великим невдоволенням виїхав до Кракова, коли вважалося, що кінець війни – справа кількох днів<sup>58</sup>. Тієї самої думки дотримувався Ю.Пілсудський – не звертаючи уваги на чимраз більше невдоволення Антанти і її загрози припинити постачання польського війська, поставив завдання Івашкевичу якнайшвидше закінчувати війну перемогою, тобто виходом на Збруч.

1 червня поляки увійшли в Бережани, де захопили 500 поранених і полонили кількасот, серед них 30 старшин УГА<sup>59</sup>. 2 червня дивізія В.Сікорського зайняла Тернопіль, де ледь не потрапив у полон Головний



Отаман УНР Симон Петлюра із своїм штабом. У місті українці залишили 50 паротягів, 420 вагонів, 20 автомобілів<sup>60</sup>. Між іншим, того ж таки дня, наступаючи, польське військо на відтинку Рівне–Дубно–Кременець–Радзиви́лів зіткнулося з передовими частинами XII армії більшовицької Росії. Після невеликої паузи, під час якої Івашкевич уточнив завдання своїх підрозділів, поляки відновили наступ. Протягом трьох днів дивізія Сікорського оволоділа Підволочиськом і Чортковом, а генерал Александрович зайняв Підгайці. На цьому рубежі поляки зупинилися через укладення подій на північному крилі. З 5 червня групи генерала Бернарда і полковника Мінкевича вступили у збройні сутички з більшовицькими підрозділами в районі Рафалівки, Бродів і Збаража. У ході боїв червона 19-та стрілецька дивізія відкинула групу майора Бончі-Уздовського з Радзиви́лова до Бродів. Це примусило групу Мінкевича перейти до оборони і припинити активні бойові дії проти галичан. Польське командування було стурбоване активними діями Червоної Армії, які заважали легіоністам успішно завершити офензиву. Його інформаційний комунікат від 5 червня повідомляв, що на південному відтинку Волинського фронту більшовицькі війська зайняли Сарни, Рівне, Дубно, опанували залізницею Лунинець–Сарни, Рівне–Дубно. Особливо непокоїли Варшаву бойові дії 1-ї Української армії на ділянці Висоцьк–Радзиви́лів. Згідно з комунікатом її частини зайняли Кременець, Радзиви́лів, напірали на Броди, тобто вийшли на ліве крило польських угруповань, що вели наступ на Галицькому фронті<sup>61</sup>.

Зрештою, польське командування було переконане, що Галицька армія розгромлена і кінець війни – справа кількох днів. У інформаційному комунікаті Начальної Команди від 12 червня повідомлялося, що "Перший галицький корпус розв'язано, а його солдатів відпущено по домівках". Також розпорошений Другий і Третій корпуси, більшість вояків з яких розбіглася по домівках, а "залишки банд грабують населення". Лише в районі на схід від Чорткова і Ягольниці відмічено наявність більш-менш організованих українських військ<sup>62</sup>. У іншому повідомленні відзначалось, що недобитки Галицької армії (10 куренів) нараховують близько 6 тис. вояків. Але у разі затримки офензиви їх кількість може збільшитися. Цікаво, що на оперативній карті Генштабу 31 травня район на південь від Збаража окреслено написом "українські банди"<sup>63</sup>. Їх чисельність згідно з повідомленням польського Генштабу від 31 травня становила близько 20 тис. у бойових лавах і 8 тис. вояків у кадрах. З них Перший корпус мав 5,4 тис., Другий – 8,4, Третій – 6 тис. стрільців і старшин<sup>64</sup>.

Скориставшись спадом бойової активності поляків та оперативною паузою, НКГА впорядковувала своє військо. Галицька армія зосередилась у трикутнику між річками Дністер і Збруч та залізницею Чортків–Гусятин. Відтак її знесилені але непереможені бригади і корпуси зайняли кругову оборону, опинившись в оточенні польських, румунських і більшовицьких військ. Лише невеликий коридор еднав галичан з дружньою УНР, військо якої теж було затиснуте більшовиками на клаптику української землі в районі Кам'янець-Подільського. Саме тоді сталася зміна

головнокомандувача Галицької армії. Не без впливу С.Петлюри, який не забув Омеляновичу-Павленку непоступливості на ходорівських переговорах, Є.Петрушевич усунув командувача з посади. Галицьку армію очолив 44-річний генерал Олександр Греків<sup>65</sup>.

Це був досвідчений воєначальник. Уродженець Сумщини закінчив Московське піхотне юнкерське училище, Миколаївську академію Генерального штабу, в роки Першої світової війни був начальником штабу армійського корпусу, за Центральної Ради – начальником штабу Київської військової округи, за Директорії – військовим міністром УНР. (Пізніше перебував в еміграції. 1948 р. вивезений органами МДБ СРСР із Відня і засланий до Сибіру на 10 років. Помер 1958 р. у Відні)<sup>66</sup>.

За станом здоров'я залишив посаду начальника штабу армії В.Курманович<sup>67</sup>. Його замінив вельми посередній полковник австрійської армії Штіпшиц-Тарнава, недоліки якого компенсував енергійний начальник оперативного управління отаман В.Любковіч<sup>68</sup>. Нове командування армії розпочало свою діяльність історичною Чортківською наступальною операцією.

### 9.3. ПОЛЬСЬКО-РУМУНСЬКИЙ СОЮЗ. ОКУПАЦІЯ ПОКУТТЯ

У зв'язку із вступом Румунії в Першу світову війну на боці Антанти (17 серпня 1916 р.) їй було обіцяно передати Північну Буковину як провінцію майбутньої "великої Румунії". Рішучу незгоду на це засвідчили українці краю. У виру розпаду Австро-Угорської монархії, 13 жовтня 1918 р. в Чернівцях вони скликали міжпартійну конференцію (700 осіб), яка ухвалила таке: буковинські українці на підставі невід'ємного права кожного народу на національне самовизначення бажають окремішнього державотворення на своїй споконвічній етнічній території північної частини краю і прагнуть, у порозумінні зі своїми давніми добрими сусідами-румунами розмежуватися по етнічній лінії, щоб разом з українцями Австро-Угорщини об'єднатися в одне державно-територіальне ціле. Тоді ж таки було обрано делегатів на львівську конституанту 18–19 жовтня: 5 депутатів парламенту, 6 делегатів крайового сейму й 11 представників політичних партій. А вже 25 жовтня учасники конституанти створили в Чернівцях український Крайовий Комітет, який розпочав переобрання влади. Після переможного Першолистопадового повстання у Львові, 3 листопада, Комітет організував десятитисячне Буковинське народне віче, яке підтвердило волю краян приєднати українську частину Буковини (Кіцманський, Заставнівський, Вижицький, Вашковецький повіти повністю, українську частину Чернівецького і Серетського повітів та переважно українські громади Сторожинецького, Радовецького і Кимполузського повітів) до ЗУНР; висловлено також протест проти спроб Румунської Національної Ради (створена 27 жовтня 1918 р.) оголосити всю Буковину румунською землею та об'єднати її з Банатом і Трансільванією<sup>69</sup>.

Королівська Румунія, заохочена польською експансією у Східній Галичині, 11 листопада грубо перервала український державотворчий процес, окупувавши більшість краю. Через те чимало національно свідомих буковинських українців мусили відступити за Дністер, де в лавах УГА було сформовано Буковинський полк під командою М.Топушака. Буковинець А.Кравс став генерал-четарем, командиром Третього галицького курпусу, В.Оробко – командиром 14-ї Чортківської бригади, О.Луцький – начальником штабу 4-ї Золочівської бригади, І.Герасимович – шефом пресового бюро УГА. На полях українсько-польської війни здобули славу сотні буковинців, серед них, наприклад, брати Кантеміри: сотник Омелян Кантемір, поручник Юрій Кантемір, хорунжий УГА Петро Кантемір<sup>70</sup>.

Щоб надати "законності" окупації, 28 листопада Румунська національна рада влаштувала у Чернівцях Генеральний конгрес Буковини, де були присутні переважно місцеві румуни, військовослужбовці королівської армії й політичні лідери буковинських німців та поляків, для яких зачитали резолюцію про "на вічні часи возз'єднання Буковини з королівською Румунією". Відтак новий уряд спільно підготував декрет-закон про "возз'єднання" краю з Румунією, і король затвердив його 30 грудня 1918 р.<sup>71</sup>

Польщі, зрозуміло, імпонувала агресивність Румунії щодо українців, бо це послаблювало південний відтинок фронту українсько-польської війни й відволікало немало військово-матеріальних ресурсів ЗУНР. Тому вже на початку 1919 р. Варшава встановила тісні військово-дипломатичні стосунки з Бухарестом, куди скерувала військову місію генерала С.Лямезяна (голова), майора О.Борка (військовий аташе) та ін.<sup>72</sup> Крім того, при командуванні румунського війська у Буковині було сформовано польське військове представництво.

За перебігом подій на Буковині пильно стежили версальські верховоди. Ще 4 січня 1919 р. Польський Національний Комітет у Парижі ініціював використання війська Румунії на південному крилі українсько-польського фронту. Польські наміри підтримав маршал Ф.Фош, який висловив прагнення Антанти якнайшвидше збудувати "міцний, солідний бар'єр проти більшовизму"<sup>73</sup>. Лише Ллойд Джордж не виявляв великого зацікавлення формуванням польсько-румунського альянсу<sup>74</sup>, бо вважав прикарпатські нафтогазоносні терени сферою британських економічних інтересів.

28 лютого 1919 р. Генеральний штаб Війська Польського повідомляв своєму бухарестському представникові, що українці не погодилися на перемир'я по демаркаційній лінії генерала Бартелемі і тому в період тимчасового перемир'я (до 5 березня) Польща готуватиме наступальну операцію у напрямку Буковини для з'єднання з румунами. Водночас Генштаб дав вказівки готувати до бойових операцій дивізію генерала Желіговського (з складу французьких військ у Одесі, перекинутаї до Бендер в Румунії. – М.Л.)<sup>75</sup>

Узимку 1919 р. польські провідники ще сподівалися у війні проти ЗУНР на власні сили. Але навесні вони змінили свою позицію на

користь залучення військового потенціалу Румунії до спільних дій проти українців. Це диктували різні обставини, насамперед реальна загроза вторгнення в Галичину більшовицького війська, яке за планом Леніна навесні мало "визволити Буковину і Галичину" й утворити коридор для з'єднання з радянською Угорщиною<sup>76</sup>. У зв'язку із загрозою проникнення більшовизму в Європу, керівництво Антанти терміново вживало запобіжних заходів. На засіданні Ради Чотирьох 27 березня за участю Вільсона, Клемансо, Ллойд-Джорджа та Орlando головнокомандувач союзного війська маршал Фош рішучо заявив: "Щоб зупинити проникнення більшовизму, потрібно створити бар'єр з Польщі і Румунії, закривши Лемберзький прохід (тобто окупувавши Східну Галичину. – М.Л.)". Цікаво, що В.Вільсон на це закинув: "Закрити Лемберзький прохід в нинішній момент означало б прийняти сторону поляків проти українців"<sup>77</sup>. Урешті-решт, президент США погодився, що Польща і Румунія "фактично становлять бар'єр, який захищає Європу від більшовизму"<sup>78</sup>. За участь румунських військ у ліквідації "Лемберзького проходу" й утворенні антибільшовицького бар'єру, з ініціативи керівника американської місії в Центральній і Східній Європі Куліджа, Рада міністрів закордонних справ рекомендувала Паризькій конференції передати Румунії майже всю Буковину<sup>79</sup>. Беззастережно орієнтуючись на Антанту, румунський уряд виявляв готовність для участі в інтервенції.

Попри декларовані порозуміння і єдність з Польщею, у тій ситуації Бухарест виявляв особисті пріоритети, як от, наприклад, у вирішенні ним долі інтернованого Запорозького корпусу УНР (близько 10 тис. козаків) у квітні 1919 р. У повідомленні до Генерального штабу Війська Польського від 10 квітня польський військовий аташе в Бухаресті стурбовано інформував, що днями в Кишиневі відбулася зустріч командира Запорозького корпусу Віктора Зелінського з румунськими військовиками, внаслідок якої досягнуто принципової угоди про повернення корпусу до України, причому її схвалив представник Антанти генерал Бартелло<sup>80</sup>.

За дорученням Варшави шеф військової місії в Румунії генерал Лямезян подав Бухарестові письмовий протест, мотивуючи його тим, що Польща перебуває у стані війни з українцями і Запорозький корпус недовзі може з'явитися під Львовом. Намагаючись загасити інцидент, шеф румунського Генштабу генерал Прежан пообіцяв залишити український корпус у Румунії.

Але вже 22 квітня генерал Лямезян мусив доповісти Варшаві, що 6 тис. козаків (щоправда, роззброєних) Запорозького корпусу передано Армії УНР, оскільки, як аргументують румуни, вона б'ється з більшовиками. Для цього виділено 80 ешелонів<sup>81</sup>. На нові протести поляків, повідомляв генерал Лямезян, румунський уряд відповів, що далі підтримує добрі стосунки з Польщею, але водночас прагне дружніх відносин і з УНР, яка веде війну з більшовицькою Росією<sup>82</sup>.

30 квітня Головне командування польського війська інформувало військового аташе у Бухаресті, що близько 10 травня частини Волинського і Хирівсько-Львівського фронтів концентрованим ударом атакують українців з наміром розгромити Галицьку армію, опанувати територію

Східної Галичини і з'єднатися з Румунією. Варшава жадала, щоб румунське військо, взаємодіючи з польським, завдало удару на Станіславів–Львів<sup>83</sup>. 8 травня до Варшави надійшла відповідь аташе: нову польську офензиву в Румунії сприйнято прихильно. Наші плани, писав аташе, підтримують французький генерал Граціані, шеф Генерального штабу і міністр війни. Румунське військо почало готуватися до операції опанування простором на південь від Дністра, між Буковиною і Бистрицею. Було досягнуто угоди про перехід до 18 травня 4-ї дивізії піхоти генерала Желіговського на північ<sup>84</sup>. 11 травня аташе підтвердив готовість Румунії виступити проти ЗУНР: "Запевняю, що офензива Румунії з Буковини на Станіславів буде здійснена. Вона обсервує простір Буковина–Дністер–Коломия–Карпати. На більшу допомогу не розраховуйте, бо на 500-кілометровому фронті вона має лише 4 дивізії. Ненадійні французькі і грецькі частини (близько 20 тис.) замінить своїми"<sup>85</sup>.

Напередодні загального наступу польського війська на Галицькому і Волинському фронтах, 13 травня, аташе повідомляв у Генеральний штаб, що на румунському кордоні українці мають невеликі сили: близько 1000 багнетів, 4 скоростріли і 8 гармат. Крім того, у запіллі в районах Заліщик – 1000, Снятина і Коломиї – по 500, Станіслава – 2000 багнетів, а також по 30–300 у повітах; разом не більше 3000 багнетів. У всіх частинах бракує набоїв, моральний дух низький, багато дезертирів. У доповідній також зазначалося, що 8-ма румунська дивізія піхоти генерала Я.Задіка на Буковинському фронті має три піхотні (по 2 тис. багнетів) та кінний і гарматний (16 гармат) полки. На інших напрямках Румунія має 4-ту, 9-ту і 10-ту піхотні та 1-шу кінну дивізії<sup>86</sup>. В депеші від 17 травня аташе з Бухаресту повідомляв, що для бойових дій у Північній Буковині буде задіяно 10 тис. багнетів. Крім того, 20 травня вирушає з Бендер на Буковинський фронт 4-та дивізія генерала Желіговського<sup>87</sup>.

Нарешті, 22 травня Бухарест інформував польський Генштаб, що вранці наступного дня 8-а дивізія піхоти розпочинає наступ і на першому етапі операції має досягнути лінії Надвірна–Отинія–Городенка, а також захопити неушкодженими мости на Дністрі в Заліщиках і Нижневі<sup>88</sup>.

Під протектом боротьби з угорським комуністичним режимом румунський уряд зажадав від українців протягом 24 годин передати у розпорядження румунського війська залізницю Снятин–Коломия–Ворохта. Не чекаючи відповіді, 24 травня 8-ма румунська дивізія несподівано перейшла кордон, зайняла Коломию, Снятин, Косів, Кути, вийшла в район Надвірна–Отинія і рушила на Станіславів<sup>89</sup>. З території Румунії перейшла кордон і вступила в Чернівці польська дивізія генерала Желіговського. Водночас у Станіславі вибухнуло повстання під проводом місцевої Польської Організації Військової. Наступного дня повстанці захопили місто. Державні установи ЗУНР поспішно евакуювалися до Бучача.

На загарбаних землях Північної Буковини, а згодом і Покуття, румунська влада встановила жорсткий режим, заборонивши проводити збори та носити зброю, обмеживши пересування громадян, запровадивши

цензуру преси. "Виховна" роль було покладено на армію, якій дозволили затосовувати реквізиції та жорстокі тілесні покарання. Дії румунсько-польської окупаційної влади викликали не тільки невдоволення, а й протидію, збройний опір українців, як це було в Печеніжині<sup>90</sup>.

А вже згодом, при укладенні Сен-Жерменського мирного договору і Паризьких протоколів, було остаточно де-юре знехтувано правами українського населення як Північної Буковини, так і Східної Галичини, порушуючи принципи "нової" повоєнної дипломатії. Великі держави й далі вирішували тогочасні геополітичні питання й задовольняли конкретні економічні потреби коштом "недержавних" націй і національних меншостей держав Центрально-Східної і Південної Європи.

#### 9.4. ЧОРТКІВСЬКА НАСТУПАЛЬНА ОПЕРАЦІЯ УГА 8–28 ЧЕРВНЯ 1919 Р.

*Пролом на Чортків.* 5 червня начальник штабу армії полковник В.Курманович звернувся до командирів корпусів і бригад: "Нехай всі жовніри разом і кожний з них зокрема скаже, чи дійсно є ще у них народна і жовнірська честь, чи готові вони боронити до останньої краплі крові сей останній клаптик рідної землі, чи рішені *розпочати на ново похід для визволення* з ганьблячої польської неволі своїх батьків, матерів і сестер. Перекажіть їм, що я, пригадуючи на присягу, зложену ними рідній Вітчизні, наказую сейчас всякий дальший відворот зостановити, а приказую натомість *готовитися до рішучого наступу удару* (підкреслення М.Л.)"<sup>91</sup>.

Розпорядження щодо наступу було продиктоване не лише патріотичним поривом В.Курмановича, але також ґрунтувалося на аналізі оперативної ситуації на фронті. Після того, як Ю.Галлер з найбоєздатнішою дивізією знявся з Галицького фронту<sup>92</sup>, активність наступальних дій поляків помітно впала. Українське командування не зуміло скористатися тією сприятливою обставиною, тож останні дні відступу УГА минули практично без сутичок із ослабленим супротивником<sup>93</sup>. Уранці 5 червня референт (начальник) розвідки армії сотник Вислоцький доповів, що по дорозі з Тернополя до Теробовлі його стежі не зустріли жодного ворожого підрозділу. З інших ділянок фронту надходили такі самі повідомлення.

Якраз тими днями генерал М.Омелянович-Павленко (звільнений з посади наказом Є.Петрушевича 9 червня)<sup>94</sup> передавав у Заліщиках справи новому командувачу УГА генералові О.Грекову, тому керівництво армією здійснював В.Курманович. Обговоривши становище на фронті і стан армії зі старшинами оперативного управління В.Льобковцем і Ф.Льонером, він підписав довгоочікуваний у війську наказ, а його штаб активно почав готувати план наступальної операції<sup>95</sup>.

Ввечері того самого дня до полковника В.Курмановича у с.Товсте, де розмістилася НКГА, прибула делегація старшин Другого корпусу в особі

сотників Ю.Шепаровича (командира 3-го гарматного полку) і Р.Волощука (командира 13-го піхотного полку). Від імені командирів бригад – отаманів О.Букшованого, А.Бізанца і підполковника А.Вольфа – та наради старшин корпусу вони запропонували НКГА розглянути їх пропозиції щодо контрнаступу найближчими днями. Треба зазначити, що ініціатива контрнаступу надійшла з корпусу М.Тарнавського не випадково. Його бригади останніми залишили підльвівський фронт лише під загрозою оточення, оскільки головні удари супротивник завдав на стратегічних флангах фронту, тобто проти Першого і Третього корпусів, які й зазнали найбільших втрат, Другий же корпус зберіг свої сили і на початку червня став найбоездатнішим в УГА. Звичайно, його стрільці і старшини були невдоволені діями НКГА, яка часом безпідставно віддавала накази про загальний відступ війську, ще здатному успішно відбивати наступ ворога.

Ініціатива частин Другого корпусу відповідала планам Начальної Команди і негайно була підтримана. Вже 7 червня видано наказ за підписом генералам Омеляновича-Павленка і сотника В.Льобковіца про наступальну операцію у районі Чорткова силами 3-ї Бережанської і 7-ї Львівської бригад Другого корпусу. Його відразу затвердив новий командувач УГА генерал Олександр Греков<sup>96</sup>. Однак деякі військовики старших рангів, спершу навіть генерал Омелянович-Павленко, скептично поставилися до наміру розпочати наступальну операцію. Проте генерал Греков, підтриманий командирами корпусів і більшістю бригад, зумів переконати уряд у можливості успішного здійснення офензиви, яка підніме міжнародний престиж ЗУНР і морально-політичний дух армії. І коли вона почалася, "генерал Греков використав широко місцевий успіх, розгортаючи його у широку офензиву далеко на північний Захід", – зазначав стрілецький історик О.Ключенко<sup>97</sup>.

Серед дослідників та мемуаристів існують різні погляди на виникнення ідеї і планів Чортківської наступальної операції. Інколи заслугу того величезного починання приписують виключно старшинам Другого корпусу, ігноруючи роль НКГА й особисто В.Курмановича. Очевидно, варто ближче розглянути цей бік справи.

Так сталося, що на час українського наступу польське військо опинилось у несприятливих умовах. Його бойові групи, дивізії і полки були розпоршені по широкому фронті, а найбільше – частини 4-ї дивізії генерала Александровича (район Золота Липа–Дністер), група Бербецького і дивізія полковника В.Сікорського (Теребовля–Чортків–Язловець). До того ж 3-тя дивізія легіонерів генерала З.Зелінського передислокувалася під Броди на більшовицький фронт. Галицька ж армія, навпаки, була компактно зосереджена на менш ніж стокілометровому фронті і переважала супротивника щільністю бойових порядків, а це дозволяло розгорнути наступ, зокрема, на Чортківському напрямку.

Бойовий порядок Галицької армії напередодні операції був такий: Перший корпус (5, 6, 9 і 10-та стрілецькі бригади, командир – підполковник О.Микитка, начальник штабу – сотник І.Куніш) мав штаб у Борщеві і тримав фронт від Гусятин до Пробіжної включно; Другий корпус (1, 3,

4 і 7-ма бригади, командир – полковник М.Тарнавський, начальник штабу – підполковник А.Шаманек) мав штаб в Озерянах і був націлений на Ягольницю і Чортків; Третій корпус (2, 8 і 11-та бригади, командир – генерал В.Генбачів, начальник штабу – сотник Р.Якверт) мав штаб у Дзвинячі і боронив лінію Устечко–Товсте. Дії стрілецьких бригад підтримували 11 гарматних полків, щоправда, деякі з них, зокрема, у Третьому корпусі, не мали повного складу<sup>98</sup>.

8 червня за наказом командира Другого корпусу 1-ша бригада УСС, 3-я Бережанська, 4-та Золочівська і 7-ма Львівська бригади мали рішучим наступом оволодіти Чортковом. Незважаючи на дощ, який розмив дороги, наступ розвивався досить динамічно. Саме місто, що його обороняла польська група майора Й.Якліча, з фронту заатакувала 3-тя бригада А.Вольфа. З навколишніх горбів її зустріло щільним вогнем. Поки артилеристи нищили вогневі точки, курені бригади січовиків і Золочівської бригади С.Чмелика, які наступали на Вигнанку, завдали удару противникові з флангу. 7-ма бригада енергійно просуvalася вздовж залізниці і зайняла станцію Біла-Чортківська. Розвиваючи успіх, її сотні увірвалися в Білобожницю. Комбінованим ударом бригад корпусу Тарнавського під вечір було зайнято Чортків – важливий стратегічний пункт і вузол комунікацій на Галицькому фронті. В місті захоплено півтори сотні бранців, 52 скоростріли, 6 гармат і 60 тис. набоїв<sup>99</sup>.

Блискуча перемога збудила серед війська великий ентузіазм. "Наступ на Чортків і зайняття його були світлою нашою перемогою, що додала сильного духа і віри нашому стрілецтву у власні сили", – зазначив учасник тих подій сотник П.Мигович<sup>100</sup>. На фронті утворився загрозливий для супротивника пролом, і цим успішно скористалося командування, щоправда, з невеликою затримкою у зв'язку із заміною командувача УГА.

Увечері 8 червня перейшов у наступ Перший корпус і з ходу перетнув залізницю Чортків–Гусятин, а його 5-та Сокальська бригада сотника В.Секунди зайняла Копичинці. Коли полковник В.Сікорський вислав з Теребовлі батальйон піхоти із завданням повернути містечко, курінь поручника І.Чайки розгромив його у зустрічному бою під Сухоставом. Успішно просуvalася на Гримайлів–Скалат 9-та Белзька бригада сотника Й.Фещура. Частини Третього корпусу перейшли у наступ 9 червня. Наступного дня вони зайняли Язловець і взялися до відбудови переправ через Стрипу. Щойно вранці 10 червня, опам'ятавшись, генерал В.Івашкевич спробував ужити контрзаходів, щоб закрити Чортківський пролом. Зокрема, він скерував з Бучача на Білобожницю полк піхоти, але завдяки ініціативі командира 2-ї бригади отамана Ф.Тінкля, який атакував поляків між Джурином і Трибухівцями, ті були змушені відступити до Бучача<sup>101</sup>.

Надвечір 10 червня частини утвореної за наказом М.Тарнавського групи А.Вольфа (3-я і 7-а бригади) зайняли Трибухівці і впритул підійшли до Бучача, а Перший корпус досяг Теребовлі. Зазнавши серйозних втрат, дивізія полковника Сікорського (18, 36 і 40-й полк піхоти) відступила й заходилася укріплюватись у районі Бучача–Підгаєць.

Отже, перша фаза операції – прорив оборони супротивника по всьому фронту й перейняття у нього ініціативи – закінчилась успішно. Треба зазначити, що генерал В.Івашкевич, не вірячи у силу наступальної операції галичан, намагався відбитися контрударами малих груп. Тим-то перші повідомлення польського командування про Чортківський пролом УГА з'явилися щойно 11 червня. Зокрема, йшлося про вихід частин Першого галицького корпусу на лінію Гримайлів–Хоростків–Янів і наказ генерала Грекова здобути наступного дня Бучач і Тереховлю<sup>102</sup>.

За чортківську перемогу отримали відзначення багато старшин і стрільців, а таке не часто траплялося у практиці НКГА та зунрівського керівництва. Вперше за війну (і це не робить честі урядові ЗУНР) врешті-решт було присвоєно звання генерал-четаря: так відзначено бойові заслуги командира Другого корпусу полковника М.Тарнавського. Були підвищені у званнях до полковника О.Микитка, А.Шаманек, С.Чмелик, підполковника – А.Бізанц, А.Долуд, отаманів – М.Дибуняк, Р.Волощук, Б.Шашкевич, Я.Воевідка та інші<sup>103</sup>.

**Визволення Тернополя.** 11 червня генерал Івашкевич розпочав серйозні і термінові заходи для зупинення наступу УГА. Він скерував свої резерви на ділянки фронту, насамперед у район Бучача і Тереховлі, підтягнув групу Л.Берецького із Золочева до Озерян на поміч дивізії В.Сікорського. 4-ту дивізію Александровича терміново посилено трьома батальйонами 7-го полку піхоти і 1-м гарматним полком польової артилерії. Полковникові Сікорському виділено також 24-й полк піхоти з групи генерала Єджеєвського<sup>104</sup>.

Завдяки діям розвідчих літаків НКГА своєчасно довідалася про заходи супротивника, зокрема, про зосередження у районі Бучача 6–7 батальйонів піхоти та маневр сильного угруповання, яке намагалось завдати контрудару у лівий фланг Першого корпусу під Тереховлю.

Наступним успіхом наступальної операції було визволення Бучача. У бою за місто особливо відзначилися галицькі артилеристи 4 і 7-го гарматних полків, зокрема батареї сотників С.Когута, В.Галана, Р.Олексія і Ю.Полянського, які, вмівло та ефективно підтримуючи наступ піхоти, відбили сильну контратаку уланів. Всі дослідники операції погоджуються на визначній ролі у визволенні Бучача начальника штабу корпусу полковника Шаманека. "Хоч перемучений, хоч невиспаний, він хоче бути близько першої боєвої лінії, щоб власними очима ствердити ситуацію, – писав у спогадах колишній командир 4-ї бригади Степан Шухевич. – Паде Чортків, паде Білобожниця, падуть вже й Трибухівці. Шаманека ніхто не є в силі вдержати при столику в команді корпусу. Він сідає до самоходу. Він мусить бути там перший..."<sup>105</sup>

Заслуга Шаманека полягала не лише у визволенні Бучача, куди до Василянського монастиря наступного дня перебралися керівники ЗУНР і НКГА<sup>106</sup>. Завдяки його передбачливості й ініціативі було знешкоджено у цьому районі сильний контрудар поляків у фланг Першого корпусу. Як стало відомо пізніше від полонених, поляки мали намір не тільки

відкинути назад корпус Микитки, а й перейти у наступ і відновити становище на всьому фронті. Сюди, в район Тереховлі генерал Івашкевич скерував чималі сили. До штабу корпусу прийшли доповіді від командира 1-ї бригади УСС про велику групу супротивника під Ласківцями, що просувалася на Серет, і від 4-ї Золочівської бригади – про появу на її фронті нових частин. Отже, все свідчило про те, зауважував учасник тих подій Л.Макарушка, що супротивник "зосередив усю увагу на район Тереховлі та що там він має намір завдати вирішальний удар наступаючій Галицькій Армії"<sup>107</sup>.

За тих обставин, писав колишній начальник оперативного відділення корпусу сотник Г.Кох, "Полковник Шаманек інтуїтивно відчув", що ворог під Бучачом був зліквідований і тому на власну відповідальність послав на поміч Першому корпусові все, що міг"<sup>108</sup>. Опівдні 11 червня вислана Шаманеком на поміч Першому корпусові група А.Вольфа вступила у бій з угрупованням супротивника під Дараховом і не пропустила його до Тереховлі. Якраз о тій порі корпус Микитки штурмував підступи до колишньої княжої столиці на рубежі сіл Йозефівка–Лозівка–Іванівка. Майже два дні курені його 5 і 10-ї бригад провадили запеклі бої, але супротивник вперто тримався на своїх позиціях. 12 червня М.Тарнавський відрядив на допомогу 6-ту Равську бригаду сотника Ю.Головінського, яка у кровопролитному багнетному бою з групою Абрагама здобула Іванівку, завдавши флангового удару супротивникові. Тільки так вдалося оволодіти Тереховлю – сильним вузлом оборони поляків на р. Серет. 6-та бригада втратила тоді близько 160 вояків убитими і до 200 пораненими.

Врешті-решт, дивізію полковника Сікорського було відкинуто до Тернополя. Того ж таки дня 4-та бригада здобула Підгайчики, 9-та – Гримайлів, 1-ша бригада УСС – Острівчик, а 3-тя – Струсів. Одночасно частини Третього корпусу просувалися на Нижнів і Монастириську. Наказ Галицької армії № 3125 від 13 червня 1919 р. підсумував перший переможний етап Чортківської наступальної операції. Тоді ж таки генерал Греков оголосив подяку військові за "побідні операції для відібрання нашої землі".

Польське командування горячково закривало проломи свого фронту. Проти частин Третього корпусу було перекинуто дивізію генерала Желіговського, зокрема, її 13-й полк з'явився у Нижневі. Водночас посилено угруповання полковника Сікорського в районі Тернополя, куди було скеровано головний удар галичан. Під Бережани передислоковано також Львівську дивізію, до Монастириська – свіжий полк легіонерів. Але командування Галицької армії нарощувало удари, не даючи супротивникові змоги прийти до тями. Вже 13 червня всі корпуси армії розпочали новий етап наступальної операції. Утворена наказом генерала Грекова армійська група М.Тарнавського (Перший і Другий корпуси) розгорнула наступ на Тернопіль, а частиною сил – на Семиківці–Денисів–Козову–Бережани. Того ж таки дня 9-та бригада зайняла місто Скалат і приєдналася до головних сил свого Першого корпусу, що просувалися на Тернопіль. За даними розвідки, свідченнями полонених і місцевих

мешканців у районі міста було зосереджено потужну силу – близько 20 куренів ворожої піхоти. Оборонний південний рубіж Тернополя, який проходив околицями сіл Чернилів, Великі Бірки, Острів, Буцнів, був міцно укріплений, а окопи ще й прикриті дряганими засіками.

Бій за Тернопіль точився 14–15 червня. Комбінованим ударом 4-ї бригади Другого корпусу та 9, 10 і новосформованої 21-ї бригади Першого корпусу з півдня і сходу цей важливий пункт стратегічної оборони і вузол комунікацій опівдні 15 червня був визволений. У бою частково або повністю розгромлено 8, 10, 12, 13, 19 і 24-й полки піхоти, захоплено полонених і чималі трофеї<sup>109</sup>.

У боях за Тернопіль особливо відзначились курені 10-ї Янівської бригади сотника Ф.Кондрацького – ними командували сотники М.Климкевич, Л.Лісковацький і М.Дацків, та артилеристи полку отамана К.Карася, які першими вступили у недавню тимчасову столицю ЗУНР<sup>110</sup>. Значну допомогу 10-й бригаді надала 1-ша бригада УСС.

Коли головні сили армійської групи просунулися на Тернопіль, генерал Івашкевич вислав з-під Купчинців Познаньську дивізію В.Сікорського і групу Л.Берецького з наміром розколоти і розгромити фланговим ударом військо тернопільського напрямку. Генерал Греков висунув назустріч свої найкращі сили, насамперед 1-шу бригаду УСС. Надамо слово учасникові того пам'ятного бою сотникові Володимиру Калині (згодом директор Українського наукового інституту у США, помер 1965 р.): "Ми розпоряджали трьома куренями піхоти, одним куренем скорострільів, одним полком гармат і сотнею кінноти. Значить з нашої сторони було коло 1300 стрільців, 120 шабель, 40 скорострільів та 20 гармат. Проти нас йшла три рази сильніша атака. Зранку 15 червня 2 і 3-й курені УСС вдарили на Купчинці. Їх підтримували вогнем три батареї з-за Стрипи. В той час, як наші гармати посилили свій обстріл, 1-й курінь УСС, поспішно стягнений з-під Теревовлі, розгортався проти міжпілля сіл Купчинці–Ходачків. Нам дано шість гармат, якими керував отаман Я.Воевідка, командант гарматного полку. Я командував тоді сотнями. Біля полудня почав змагатися вогонь всіх родів зброї, як 1-й курінь підійшов з боєм на відповідну віддаль і готувався до остаточної атаки на ворожі окопи. Ми мали вже прикрі втрати, бо польські рови тягнулися вигідними для них піднесеннями терену"<sup>111</sup>.

Прицільним вогнем гарматного полку сотника Я.Воевідки супротивникові було завдано чималих втрат, а відчайдушна атака січовиків змусила познаньців поспішно залишити зайняті позиції під Тернополем, і їх безладні маси убрид перетнули Стрипу й розкололися під с.Таурів. А коли із Денисова почали підходити ворожі резерви, їх зустрів щільний вогонь скорострільних сотень 1-го полку УСС сотника З.Носковського, які вчасно були висунуті вперед на пагорби. Рішучі дії бригади О.Букшованого ліквідували небезпечну загрозу поляків; за це старшин М.Луцького, М.Старосольця, В.Калину, З.Носковського, Б.Білінкевича, М.Чичкевича, С.Іваницького й усіх стрільців 1-го куреня відзначив диктатор Є.Петрушевич.

Успіхові армійської групи у бою за Тернопіль сприяли активні наступальні дії інших бригад і Третього корпусу. Передусім належить згадати групу підполковника А.Вольфа, яка після успішного бою під Дараховим і Струсовом, енергійно просуваючись на захід, форсувала Стрипу у районі Бурканова, Соснова, Семиківець (у місці пам'ятник битв легіону УСС 1915–1916 рр.). У той час, коли 1-ша бригада УСС провадила бої з частинами польської дивізії Берецького за Купчинці, група Вольфа зайняла сусідній Денисів і в районі Городища атакувала польський піхотний полк, який поспішав на допомогу своїй залозі у Купчинцях. Водночас бригади Третього корпусу розвивали наступ на Монастирську–Підгайці і Нижнів. Ще 12 червня 8-ма Самбірська бригада К.Гофмана у важкому бою здобула містечко Коропець над Дністром, а 11-та бригада К.Шльоссера – Монастирську<sup>112</sup>. 2-гу бригаду Ф.Тінкля 13 червня було виведено з резерву і скеровано на фронт у район Підгайців.

14 червня командиром Третього корпусу призначено полковника Антона Кравса, а 2-гу бригаду очолив сотник Роман Дудинський, який змінив хворого Ф.Тінкля. Новим командирам довелося відразу поринути в активні дії. Того ж таки дня розгорілися триденні запеклі бої за Нижнів. Щойно 16 червня вдалося викинути супротивника з облаштованих укріплень за Дністер. Зазначимо, що ліквідація цього польського плацдарму мала велике значення для подальших дій Третього корпусу. В тих боях особливо відзначились курені 8-ї Самбірської бригади та курінь Осипа Будзиновського з 2-ї бригади. Нарешті, 14 червня поляки відступили з Козови, а 15 червня бригада Дудинського за підтримки панцерного потяга оволоділа Підгайцями. Відтак поляки зайняли оборону вздовж берегів Гнилої Липи<sup>113</sup>.

**Бережанський напрямок.** Після визволення Тернополя армійську групу Тарнавського було розформовано і корпуси отримали окремі завдання: Перший корпус Микитки – просуватися на Золочів–Броди і вийти на лінію залізниці Львів–Броди; Другий корпус Тарнавського – розгромити Бережанське угруповання поляків та оволодіти містом, а Третій корпус Кравса – наступати на княжий Галич. Розпочалася наступна, третя, фаза наступальної операції, по суті, вирішальний етап великої битви.

Головні воєнні дії засереджувалися в районі Бережан, де польське командування утворило найсильніше угруповання приблизно з 20 батальйонів. Супротивник мав намір будь що втримати Бережани, сподіваючись на добротні укріплення часів Першої світової війни та залізничне сполучення зі Львовом через Ходорів і густу мережу мощених шляхів на захід.

Отож, коли військо Другого корпусу 17 червня підійшло під Бережани, генерал Тарнавський, добре знайомий з його оборонними спорудами, відмовився від фронтального наступу. Опрацьований штабом полковника А.Шаманека план операції передбачав обхід міста з півночі і півдня та одночасну атаку Бережан з трьох боків. Головна роль призначалася бригаді УСС отамана О.Букшованого як найбоєздатнішої. Згідно з наказом

командира корпусу вона здійснила рейд лісами через Бишки-Гниловичі-Жуків-Лапшин, перекрила дорогу на Перемишляни і вранці 19 червня була готова атакувати Бережани з Північного заходу. Частина 3-ї Бережанської бригади генерал скерував на Потутори із завданням захопити станцію і, взаємодіючи з 11 і 12-ю бригадами Третього корпусу, перекрити шляхи на Рогатин та бути готовою атакувати Бережани з флангу і тилу<sup>114</sup>. Решта ж частин корпусу на відтинку Куропатники-Шибалин активними діями з фронту на Лисоню мали сковувати головні сили і відволікати його увагу від флангів, де завдавався головний удар.

Бережанська операція розпочалася удосвіта 19 червня. Потужною атакою 1-ї Станіславівський курінь поручника Л.Макарушки захопив залізничну станцію Потутори, форсував Золоту Липу і разом з новосформованою 12-ю бригадою отамана О.Лисняка (два стрілецькі курені) ударом на Посухів та Вільховець відкинув поляків до Бережан. Але згодом тут розгорівся бій із змінним успіхом і щойно наступного дня куреню Макарушки вдалося досягти околиць міста.

Опівдні 19 червня, після зайняття Жукова, 1-ша бригада УСС за підтримки сильної артилерійської групи (15 гарматних батарей) зламала опір поляків, зайняла Лапшин і впритул підійшла до північних околиць Бережан. Під загрозою повного оточення, у ніч на 21 червня супротивник поспішно відступив з рідного міста польського воєначальника Е.Ридз-Смігли<sup>115</sup>. Генерал Греков оголосив усім учасникам бережанської операції подяку, водночас дорікнув 11-й бригаді Третього корпусу і 6-й бригаді Першого корпусу за невиконання наказу командування перекрити шлях відступу бережанського угруповання на Рогатин. Однак з'ясувалося, що супротивник зосередив у районі сіл Лопушна-Підвисоцька немалі сили, які зуміли зупинити наступ 11-ї бригади Шльосера. А для 6-ї бригади цей наказ виявився нереальним: після здобуття Зборова вона не мала сил здійснити 30-кілометровий марш-кидок у район Бережан.

Отже, невдачу (те, що бережанському угрупованню вдалося уникнути розгрому) належить записати на рахунок НКГА. І все ж, зайняття Бережан на центральній ділянці фронту стало вагомим успіхом УГА.

Одночасно з Бережанською операцією 16-20 червня частини Першого корпусу двома групами розвивали наступ на північ. 5 і 6 бригади спільно з 4-ю бригадою Другого корпусу наступали на Зборів-Золочів, а 9 і 10-та – на Броди. Просувалися вони досить швидко: 17 червня Янівська бригада сотника Ф.Кондрацького зайняла Оліїв, а Равська сотника Ю.Головінського, здійснивши обхідний маневр, – Зборів.

Поки супротивник стягував військо в район Бережан, успішно тривав наступ корпусу А.Кравса. Його Самбірська і Коломийська бригади після ліквідації нижнівського плацдарму поляків просувалися на Галич<sup>116</sup>. Новосформовану 14-ту бригаду отамана В.Оробка (три курені піхоти і гарматний полк) командир корпусу скерував на лівий берег Дністра. Зайнявши своїми куренями позиції вздовж ріки в районі Коропця-Нижнева і далі на захід, бригада надійно прикрила ліве крило корпусу, а отже, Галицької армії.

20 червня ударом у напрямку Баткова і Помор'ян Перший і Другий

корпуси розкололи польський фронт, ізолювали групи Єджеєвського, Мінкевича, Зелінського і примусили їх відступати. Зрозуміло, що успіхи Галицької армії не на жарт стурбували Бельведер; тож 21 червня Ю.Пілсудський терміново виїхав до Львова. Вранці наступного дня на Головному дворці його зустрів генерал В.Івашкевич. Після перегляду почесної варті маршал поїхав у штаб командування групи "Схід" у Французькому готелі (нині "Жорж")<sup>117</sup>. На нараді з вищим командуванням він оголосив, що перебирає на себе загальне керівництво бойовими діями Галицько-Волинського фронту. До речі, маршал прибув не з порожніми руками: посилив фронт резервами, зокрема Галицький – 36-м і 37-м повнокровними полками піхоти. Генерал Івашкевич доповів Начальному Вождеві, що на 22 червня до складу фронту входили: групи генерала В.Єджеєвського, полковника Г.Мінкевича, генерала З.Зелінського, генерала Д.Конаржевського, 6-та дивізія стрільців генерала де Хампекса та 6,5-тисячна група з Італії (колишніх полонених) – з армії генерала Галлера, а також 3-тя і 4-та дивізії піхоти, 4-та дивізія стрільців генерала Желіговського – загалом 38613 багнетів, 2144 шабель, 797 скорострільів і 207 гармат<sup>118</sup>. Полякам протистояли, згідно з даними розвідки, 24300 багнетів, 400 шабель, 376 скорострільів і 244 гармат<sup>119</sup>. Стурбований Ю.Пілсудський вже того дня побував у Кам'янці-Струмиловій, відвідав кілька військових частин. А вранці 23 червня знову у Львові зустрівся з генералами Івашкевичем, Лямезяном, Гюлогорським, шефом штабу фронту полковником Кесслером, президентом міста С.Незабитовським та іншими високими урядовцями. Того ж таки дня він виїхав на фронт, де застав важку ситуацію.

Тим часом підрозділи Першого корпусу, нарощуючи темпи наступу, швидко просувалися на Золочів, Броди. 21 червня 6-та бригада зайняла Плугів, 9-та – Лукавець, а 10-та – Підкамінь. Наступного дня 4, 5 і 6-та бригади визволили Золочів. 24 червня янівці вступили у Броди, які напередодні захопив червоний ескадрон. У повідомленні польської розвідки до Варшави зазначено, що більшовики фактично без бою передали місто галичанам<sup>120</sup>. Отож, корпус Микитки просунувся найглибше і досяг лінії Княже-Белзець-Ожидів; відтак вийшов на залізничний шлях від Красного до Бродів.

Після бережанської операції, яка суттєво (на чотири дні) затримала наступ галичан, продовжив просування у напрямку Помор'ян-Перемишлян Другий корпус генерала Тарнавського. Не натрапляючи на серйозний опір супротивника, 23 червня 3-я і 7-а бригади вийшли на Гнилу Липу фронтом від Вовкова до Дусанова; причому бригада Бізанца правим крилом наблизились до Перемишлян з півдня. 1-ша бригада УСС після кровопролитного бою того ж таки дня зайняла Дунаїв, де було важко поранено одного з найкращих командирів куреня, сотника Б.Білінкевича<sup>121</sup>. Не припиняючи наступу, бригада зайняла Чемеринці та Виписки і впритул підійшла до Перемишлян. На той час 4-та бригада відбула важкий бій за Помор'яни, а 24 червня втягнулася в не менш напружені бої за висоти під Гюлогорами.

Корпусові А.Кравса просування на захід діставалося ціною напружених боїв із супротивником, який поступово нарощував сили й посилював



Схема 31. ЧОРТКІВСЬКА НАСТУПАЛЬНА ОПЕРАЦІЯ УГА  
8-28 ЧЕРВНЯ 1919 р.

опір. Найвпертіше оборонявся противник на фронті 8-ї Самбірської бригади, яка наступала вздовж північного берега Дністра. Проте 24 червня їй таки вдалося зайняти Болшів, Мартинів, Тенетники і досягнути р. Свірж під Букачівцями. Коломийська бригада отамана Дудинського наступала на Бурштин. Визволивши Нараївку, Скоморохи та Свистільники, 23 червня вона вийшла до берегів Гнилої Липи під Бурштином, а наступного дня оволоділа цим укріпленим пунктом польської оборони і теж вийшла на Свірж в районі сіл Підмихайлівці, Журів. Несподіваного успіху домоглася 11-та бригада, яка 22 червня без бою увійшла в Рогатин. Але, наступаючи далі вздовж залізниці на Ходорів, вона наступного дня нашоувхнула на організований спротив 7-го полку легіонерів. Відтак під Черче розгорівся запеклий бій, у якому Пробоевий Гуцульський курінь поручника Г.Юлинського атакував на багнети. На щастя, з Підгороддя вдарив у фланг полякам курінь Бережанської бригади Другого корпусу. Супротивник не витримав натиску й у безладді відступив, залишивши на полі бою важку зброю і коней. Було взято у полон кілька десятків легіонерів. 24 червня і 11-та бригада вийшла до берегів Свіржа у районі Підкаміння, Загір'я, Псар<sup>122</sup>. (Див. схему 31).

### 9.5. ВІДСТУП УГА ЗА ЗБРУЧ

Події останніх днів на центральному відтинку Галицького фронту примусили Ю.Піلسудського 24 червня у супроводі групи генералів прибути до прифронтового Ходорова. Він переглянув особовий склад перекинутого сюди з резерву 36-го полку піхоти й автомобілем виїхав на фронт. Маршал відвідав частини 4-ї дивізії піхоти генерала Александровича, які готувалися до контрнаступу. Поява Начального Вождя на передньому краї під вогнем артилерії зробила на жовнірів велике враження<sup>123</sup>. Того ж таки дня він побував у частинах 3-ї дивізії піхоти, які витримували важкий бій з куренями 2-ї Коломийської бригади, що наступали в районі Підмихайлівець, Журова. 25 червня Ю.Піلسудський повернувся до Львова, де отримав приємну депешу з Парижа: Антанта висловила згоду на повну окупацію Східної Галичини. Через два дні він отримав ще одну телеграму з Парижа, якою Антанта дозволила використати проти УГА армію Галлера у повному складі в операціях до р. Збруч. 26 червня маршал знову відвідав з генералом Івашкевичем фронтів частини під Перемишлянами, а наступного дня прибув на передній край під Жидачів-Галич. Начальний Вождь скрупульозно готував могутній контрнаступ. 27 червня Начальна Команда повідомила Генеральний штаб, що "наша контррофензива за повернення теренів Східної Галичини розпочинається протягом найближчих годин"<sup>124</sup>.

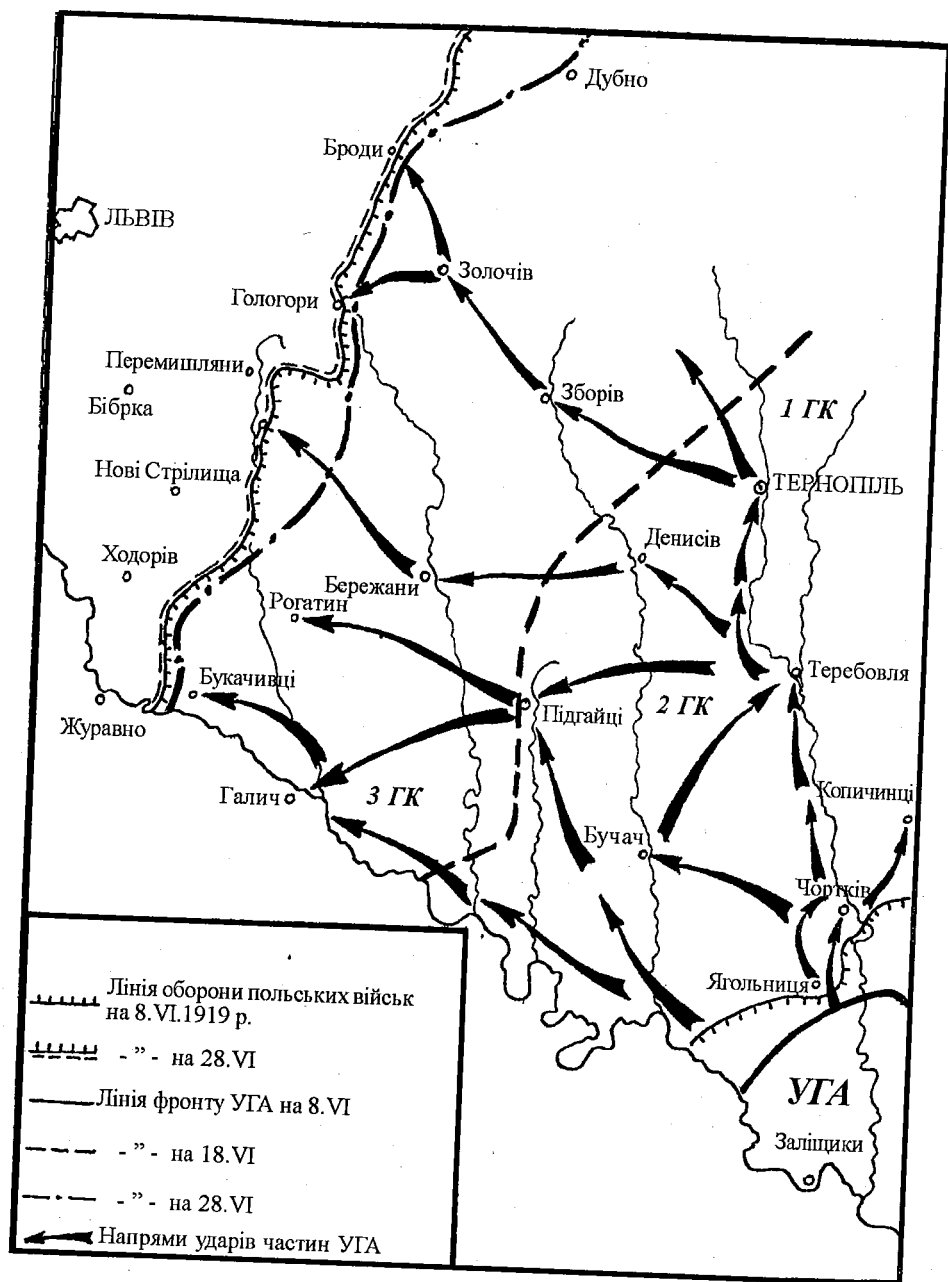
Присутність Ю.Піلسудського на фронті відразу ж відчули галицькі корпуси. Відділи розвідок бригад, корпусів і НКГА повідомляли командуванню про появу на фронті нових частин, зосередження великих



сил у близькому тилу. Різко зріс опір поляків по всьому фронту. Найбільшу активність супротивник виявив на фронті Третього корпусу по р. Свірж. 25 червня частини 4-ї дивізії, у якій щойно побував Ю.Пілсудський, форсували Свірж і після дводенного бою змусили 2-гу бригаду залишити Букачівці, а 11-ту – Княгиничі, Загір'я. Запеклі бої розгорілися на фронті 11-ї бригади в районі Підкаменя, де важких втрат зазнав Гуцульський курінь, а також на фронті 4-ї бригади під Голोगрами.

Вночі 28 червня Ю.Пілсудський прибув на цей відтинок, щоб особисто керувати новою наступальною операцією. До того ж поляки активізувалися і на фронті Першого корпусу. 25 червня вони намагалися просунути на золочівському напрямку, але частинам полковника Микитки вдалося не тільки відбити контрнаступ під Ожидовом, а й здобути панцерний потяг і два вагони з набоями.

Варто згадати випадок, що стався під час бойових дій 1-го куреня поручника А.Тарнавського з 8-ї Самбірської бригади в лісах поблизу Ферліва. Цілу сотню поляків зі старшинами новоприбулого Познанського полку, яка йшла похідним порядком через с.Руди, 27 червня було захоплено в полон. Самі ж бранці дуже здивувались, що потрапили у полон не до більшовиків, а до українців Галицької армії. З'ясувалося, що перед тим, як скерувати на фронт, їх готували боронити Польщу від Червоної армії. Невдовзі полонених відіслали у тил, притому командант сотні висловив А.Тарнавському подяку за шанобливе ставлення українців<sup>125</sup>. Таке ставлення до полонених було нормою у Галицькій армії, якої прагнули дотримуватися протягом усієї війни. Деякі польські джерела стверджують протилежне – очевидно, щоб виправдати загибель тисяч полонених галичан у польських концтаборах протягом 1919–1921 рр.

Хоча Галицька армія далі виявляла активність, все ж її становище з дня на день погіршувалося. В кілька разів розтягнувся фронт наступу, і це призвело до зрідіння бойових порядків. Конче потрібно було збільшити чисельність армії. Завдяки енергійній діяльності Окружних військових команд, перш за все Тернопільщини, до війська зголосилося близько 90 тис. поборовців. За наказом генерала Грекова розпочалося формування нових П'ятого і Шостого корпусів. Їх командирами призначено генерала В.Генбачева і полковника Г.Коссака. Терміново формувалися у їх складі вісім стрілецьких бригад. Але зброї на всіх не вистачало, тож у лавах добровольців залишено 15 тисяч. З них було утворено три бригади неповного штату: 18-та Тернопільська під командою сотника І.Цюкана (скерована до Першого корпусу), 12-та бригада отамана О.Лисяка (Другий корпус) і 14-та отамана В.Оробка (Третій корпус)<sup>126</sup>. До того ж армії катастрофічно бракувало набойів для крісів, скорострільів і гармат (це зазначали навіть польські повідомлення з фронту ще 22 червня)<sup>127</sup>.

Отже, вночі 28 червня Ю.Пілсудський прибув на фронт в околиці Голосір і вже о 4-ій ранку з командного пункту на Лисій Горі стежив за початком загального контрнаступу 28 червня. Згідно з його наказом головний удар завдавала 6-та дивізія з району Голосір на південний схід. Водночас група генерала Зелінського рішучим натиском відкидала



Схема 32. ОФЕНЗИВА ПОЛЬСЬКОГО ВІЙСЬКА  
28 ЧЕРВНЯ – 16 ЛІПНЯ 1919 р.

галичан з лінії Гнилої Липи й наступала на Бережани–Підгайці – у фланг і тил Першого галицького корпусу. Ю.Пілсудський особисто виклав командирам дивізій і груп північного крила фронту нові завдання і наказав вже до кінця першого дня операції вийти на лінію Броди–Підгірці–Золочів–Нараїв<sup>128</sup>.

Треба відзначити, що командування УГА не зуміло реально оцінити ситуацію, яка склалася 28 червня. Генерал Греков наказав о 5<sup>00</sup> того дня відновити наступальні дії. Перший корпус мав наступати на Красне і Буськ, Другий – на Перемишляни, Глиняни, а Третій – на Монастириську, Ходорів<sup>129</sup>. Але тільки групі Л.Макарушки вдалося у районі ферлійських лісів знайти слабку ділянку оборони поляків, успішно атакувати у напрямку Перемишлян з півдня і зайняти Кореличі, Гільків. Тут вона натрапила на сильний опір і відступила.

Цим разом, 28 червня, польське військо випередило Галицьку армію і о четвертій ранку заатакувало її позиції від Бродів до Галича. Головний удар припав на знесилені боями частини Другого корпусу у районі Гологір. Після сильної артпідготовки 6-та дивізія стрільців, дивізія полковника В.Сікорського, група полковника Ліндего (10-й полк піхоти і два батальйони легіонерів) розгорнули наступ на Золочів. Вже вночі 29 червня галицькі частини були змушені залишити місто, і польське військо вийшло на лінію Нараїв–Поморяни–Бережани<sup>130</sup>. Вранці сюди прибув Ю.Пілсудський і наказав збільшити темпи наступу та вийти на рубіж Сасів–Золочів–Нараївка–Галич.

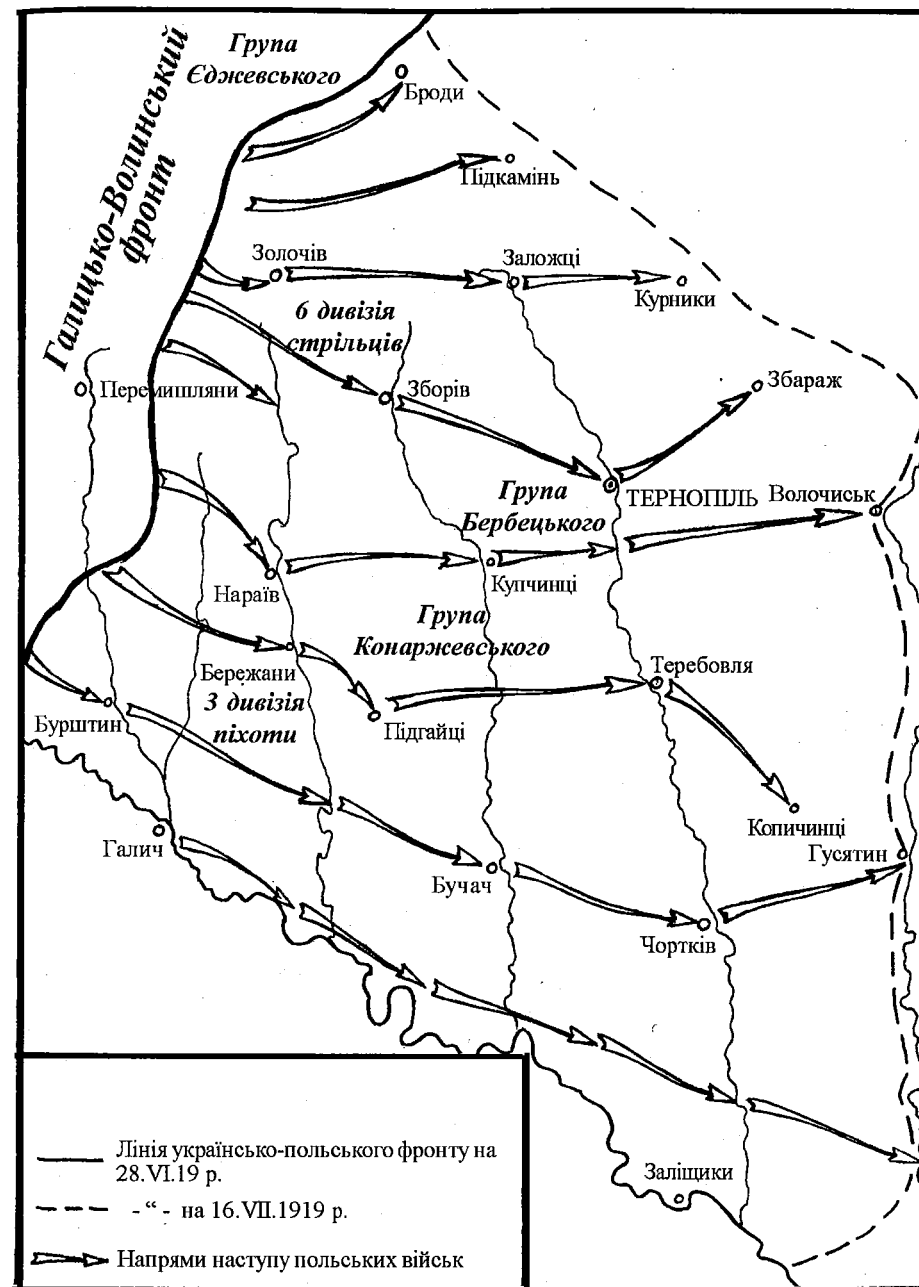
Стрімкий наступ поляків завдав скрути корпусові Кравса на південному крилі фронту, де його частини заглибилися майже до Ходорова. Велику тривогу викликала поява біля Галича 4-ї дивізії стрільців генерала Желіговського. Ця вишколена дивізія діяла у складі одеської групи війська Антанти під командуванням генерала д'Ансельма і якийсь час дислокувалася у Бендерах. На початку червня через Румунію вона прибула у Чернівці, а 23-го – у Станіславів. З початком операції форсувала Дністер під Галичем і долучилася до контрнаступу. Дивізія складалася з трьох піхотних і двох уланських полків, гарматного дивізіону, мала 3386 вояків, серед них – 1082 кінних, і 13 гармат<sup>131</sup>. Вона зуміла завдати дошкільного удару 2-ій Коломийській бригаді і змусила її відступати. 23 червня генерал Желіговський із Станіслава телеграфував Ю.Пілсудському: "Щасливі, що дісталися рідної землі і стаємо в лави Польської армії до оборони кордонів Вітчизни". У відповідь Начальник війська подякував воякам "за службу Вітчизні" й призначив генерала командиром 10-ї дивізії піхоти<sup>132</sup>.

Відтак бригади Третього корпусу, які залишилися майже без набоїв, не змогли протистояти дивізії Александровича. Згідно з наказом генерала Грекова полковник Кравс відводив свої частини до Збруча. 30 червня галицькі частини залишили Броди, Поморяни, Бережани. Відступ йшов по всьому фронту, не всюди організовано; як наслідок – під час контрнаступу полякам вдалося захопити близько двох тисяч бранців<sup>133</sup>. 2 липня супротивник вийшов на лінію Броди–Заложці–Купчинці–р. Стрипа. Відтак Ю.Пілсудський, вважаючи свою місію завершеною, повернувся до Бельведеру.

У ті драматичні перші дні липня поляки, майже без опору просувалися до Збруча. 4 липня генерал Александрович зайняв Бучач. Після короткої паузи 8-го липня польське військо відновило наступ. Найбільшою активністю вирізнялися групи генерала Єжеєвського на фронті Першого корпусу, генерала Зелінського – проти Другого корпусу, та дивізії генералів Александровича і Желіговського на півдні. Галицьку армію фактично затиснуто у районі Чорткова–Заліщик. А її втрати лише 11–17 липня становили 6,5 тис. полонених (серед них 65 старшин), 47 гармат, 26 мінометів, 101 скоростріль, 128 возів, 2100 вагонів<sup>134</sup>. Просування поляків припинилося, а це означало кінець чортківської операції 28 червня–17 липня. В остаточному підсумку супротивник відновив становище на початок офензиви УГА. За польськими джерелами, у ході контрнаступу його військо втратило 78 вояків вбитими, 798 пораненими і 27 без вісти пропалими. Водночас захоплено у полон близько 10 тис. стрільців, а також 50 гармат, 129 скоростріль, 18 автомашин<sup>135</sup>.

Керівництво ЗУНР і командування Галицької армії після переговорів з Головним Отаманом С.Петлюрою було змушене ухвалити рішення покинути Батьківщину. 16–17 липня частини УГА перейшли Збруч й опинилися на території УНР (Нова Ушиця – Проскурів)<sup>136</sup>. Уряд держави перебрався до Кам'янця-Подільського – ставки С.Петлюри.

Чортківська офензива була останньою відчайдушною спробою Галицької армії визволити окуповані землі і врятувати незалежність ЗУНР. Вона засвідчила перед світом незламну волю українського народу обороняти свою Батьківщину. Невдалий фінал операції насамперед визначили ті обставини, які зумовили й загальну поразку Галицької армії у війні. В ході травневої офензиви поляків УГА зазнала великих втрат у людях та озброєнні. За два тижні її чисельність скоротилася на 10–12 тис. Внаслідок міжнародної ізоляції, у травні–червні повністю припинилося надходження людей, зброї і боєприпасів з Австрії та Чехо-Словаччини. Втягнута у запеклу і важку боротьбу з більшовицькою Росією УНР не змогла реально допомогти братній республіці, бо сама опинилася в критичній ситуації. Свою роль відіграли й інші фактори, які визначили перевагу збройних сил Польщі кількісно і якісно, зокрема, в укомплектуванні армії рядовими, підофіцерським, офіцерським і генеральським складом (нагадаймо хоч би те, що у війні брали участь більше двох десятків польських генералів, тимчасом як в УГА їх налічувалися одиниці). Польська армія була набагато краще озброєна новими зразками французької, англійської, німецької та американської зброї і бойової техніки, в той час коли Галицька задовольнялася здебільшого малоефективною австрійською і в кращому випадку російською зброєю. Супротивнику сприяла наявність розвинутих комунікацій на його території, яка дозволяла маневрувати кіннотою (її у поляків було в кілька разів більше), панцерними потягами та автобронетехнікою, швидко зосереджувати їх на напрямках головних ударів або для контрударів. Отже, навіть за найсприятливіших умов, сподіватися на повний успіх операції було б надто оптимістично.

Але відпочити галицьким стрільцям у останній декаді липня не довелося, хоча перші бойові дії 5 і 10-ї галицьких бригад з червоними

за Збручем закінчилися невдало. Щоправда, вже 22 липня Коломийська і Львівська бригади заступили шлях більшовицьким частинам на тимчасову столицю УНР. Відтак план радянського командування знешкодити українські збройні сили в районі Кам'янця-Подільського було зірвано. В результаті липневих боїв, в яких взяв участь Другий корпус УГА, територію контрольовану об'єднаними українськими арміями вдалося розширити до розмірів 90 на 300 км і створити вигідний плацдарм для наступу на Київ. Головний отаман за всяку ціну намагався втягнути і Польщу у війну проти радянської Росії. У ті дні він післав листа до Ю.Піلسудського, у якому завірив, що командування Дієвої армії і УГА бажає миру з Польщею і вести спільну боротьбу з більшовиками. Водночас він висловив жаль, що представники Галицької армії зірвали переговори з поляками про перемир'я (хоча було навпаки), ствердив, що долю Галичини має визначити Париж, і відкинув висунуті польським керівництвом звинувачення УГА в більшовизмі. С.Петлюра пропонував здійснити обмін військовополоненими. Зауважимо, що 23 серпня у листі до Варшави С.Петрушевич доповнив останній пункт вимогою включити в обмін галичан і фактично погодився на створення спільного польсько-українського мілітарного антибільшовицького союзу<sup>137</sup>. Ця несподівана заява, а також спільний похід польських і українських армій на Київ засвідчили кінець збройного протистояння між поляками і українцями. Так закінчилась дев'ятимісячна українсько-польська війна.

<sup>1</sup> Лозинський М. Галичина в рр. 1918–1920. – С.86–88.

<sup>2</sup> Kryska-Karski T., Zurkowski S. *Generałowie Polski Niepodległej*. – S.24.

<sup>3</sup> ЦХИДК. – Ф.471, оп.1, д.90, л.49, 81.

<sup>4</sup> Карпенко О. Імперіалістична інтервенція... – С.148.

<sup>5</sup> ЦХИДК. – Ф.471, оп.1, д.90, л.55.

<sup>6</sup> Там само. – Л.58.

<sup>7</sup> Там само. – Л.56.

<sup>8</sup> ЦХИДК. – Ф.471, оп.1, д.90, л.69–71.

<sup>9</sup> ЦХИДК. – Ф.471, оп.1, д.90, л.72–74.

<sup>10</sup> Там само. – Л.75–76.

<sup>11</sup> Там само. – Л.79.

<sup>12-13</sup> Łukomski G., Partacz Cz., Polak B. *Wojna polsko-ukraińska*. – S.206-207.

<sup>14</sup> Kopański J. *Lotnictwo polskie w kampanii polsko-ukraińskiej 1918–1919 // Wojskowy Przegląd Historyczny*. – 1990. – Nr. 1–2. – S.139–158; Kopański T. 16(39-a) eskadra wywiadowcza 1919–1920. – S.11–12.

<sup>15</sup> Курманович В. Відворот УГА за Збруч // Літопис Червоної Калини. – 1935. – Ч.6–7. – С.4–5.

<sup>16</sup> Литвин М., Науменко К. Історія ЗУНР. – С.181–182.

<sup>17-18</sup> Там само. – С.170–205.

<sup>19</sup> ЦХИДК. – Ф.471, оп.2, д.12, л.14–15.

<sup>20</sup> ЦХИДК. – Ф.471, оп.1, д.90, л.56.

<sup>21</sup> Верстюк В., Дзюба О., Репринцев В. Україна... – С.288–300; Копиленко О.Л., Копиленко М.Л. *Держава і право України. 1917–1920*. – Київ, 1997. – С.137–139.

<sup>22</sup> Літопис Червоної Калини. – 1936. – Ч.6–7.

<sup>23</sup> Бречка Д. До історії 9-ї Белзької бригади УГА // Українська Галицька

Армія. Т.3. – С.83.

<sup>24</sup> ЦХИДК. – Ф.308, оп.9, д.17, л.85; ф.471, оп.1, д.82, л.132.

<sup>25</sup> SAW WBH XI 49. – К.94; VI. – К.2–5; XI 32. – К.5, 11, 19.

<sup>26-27</sup> Карпинець І. Історія 8-ї Самбірської бригади // Літопис Червоної Калини. – 1935. – Ч.4. – С.18.

<sup>28-29</sup> ЦХИДК. – Ф.308, оп.1, д.17, л.91; Р.Л. Дещо з історії III групи "Глибока" // Літопис Червоної Калини. – 1934. – Ч.10. – С.12; Архів кінофотофонодокументів України. Альбом № 88 про життя та побут інтернованих стрільців і старшин УГА у Чехословаччині – № 1–10.

<sup>30</sup> Детальніше див: *Statní ústřední archiv v Praze. Ukrajinské muzeum v Praze. Inv. SUA 2194/30-1988; ЦДАВОУ*. – Ф.4, оп.1, спр.150, арк. 153, 160; спр. 563, арк.3; Ф.4434, оп.1, спр.60, арк.39; Український скиталець. – 1922. – 15 листоп., 1 груд.; 1923. – 1 лют.

<sup>31</sup> Чайковський А. Чорні рядки. – Львів, 1928. – С.99.

<sup>32-33</sup> Łukomski G., Partacz Cz., Polak B. *Wojna polsko-ukraińska...* – S.214-216.

<sup>34</sup> Литвин М., Науменко К. Історія ЗУНР. – С.185.

<sup>35</sup> Літопис Червоної Калини. – 1935. – Ч.6. – С.18–20.

<sup>36</sup> Омелянович-Павленко М. Українсько-польська війна... – С.66–67.

<sup>37-38</sup> Република. – 1919. – 18 трав.

<sup>39</sup> Мигович П. При VII бригаді УГА // Літопис Червоної Калини. – 1937. – Ч.9. – С.5–6.

<sup>40</sup> Hupert W. *Zajęcie Małopolski Wschodniej...* – S.60–63.

<sup>41-42</sup> ЦХИДК. – Ф.308, оп.9, д.17, л.85–86.

<sup>43</sup> Hupert W. *Zajęcie Małopolski Wschodniej i Wołynia*. – S.64.

<sup>44</sup> Łukomski G., Partacz Cz., Polak B. *Wojna polsko-ukraińska...* – S.217.

<sup>45</sup> ЦХИДК. – Ф.308, оп.9, д.17, л.91.

<sup>46</sup> Літопис Червоної Калини. – 1935. – Ч.10. – С.22.

<sup>47</sup> ЦХИДК. – Ф.308, оп.9, д.17, л.91.

<sup>48</sup> Łukomski G., Partacz Cz., Polak B. *Wojna polsko-ukraińska...* – S.218.

<sup>49</sup> ЦХИДК. – Ф.308, оп.1, д.17, л.87.

<sup>50</sup> Hupert W. *Zajęcie Małopolski Wschodniej...* – S.71.

<sup>51</sup> ЦХИДК. – Ф.308, оп.1, д.96, л.97.

<sup>52</sup> ЦХИДК. – Ф.308, оп.1, д.17, л.96.

<sup>53</sup> Літопис Червоної Калини. – 1935. – Ч.12. – С.22.

<sup>54</sup> Літопис Червоної Калини. – 1937. – Ч.7–8. – С.19–20.

<sup>55</sup> Литвин М., Науменко К. Історія ЗУНР. – С.188–189.

<sup>56</sup> ЦХИДК. – Ф.308, оп.1, д.17, л.97.

<sup>57</sup> Łukomski G., Partacz Cz., Polak B. *Wojna polsko-ukraińska...* – S.223.

<sup>58</sup> ЦХИДК. – Ф.308, оп.1, д.17, л.99.

<sup>59</sup> SAW. WBH XI 327 8. – К.16–19.

<sup>60</sup> Там само; ЦХИДК. – Ф.308, оп.1, д.17, л.191.

<sup>61</sup> ЦХИДК. – Ф.308, оп.1, д.156(1), л.148; SAW. WBH XI 6. – К.40.

<sup>62</sup> ЦХИДК. – Ф.471, оп.1, д.90, л.299.

<sup>63</sup> ЦХИДК. – Ф.471, оп.1, д.82, л.304.

<sup>64</sup> ЦХИДК. – Ф.471, оп.1, д.82; л.133.

<sup>65</sup> ЦХИДК. – Ф.471, оп.1, д.90, л.307.

<sup>66</sup> Тинченко Я. Українське офіцерство... – С.13–20.

<sup>67</sup> Макарушка Л. Чортківська офензива // Українська Галицька Армія. Т.4. – С.13.

<sup>68</sup> Литвин М., Науменко К. Історія ЗУНР. – С.190.

<sup>69</sup> Див.: Ботушанський В.М. Участь українців у творенні української державності (1918–1920 рр.) // Народне віче Буковини. 1918–1993. Док. і мат. обласної наук.-практ. конф., присвяченої 75-річчю Буковинського народного віча 3 листопада

- 1918 р. – Чернівці, 1994. – С. 41–62; Буковинське народне віче 3 листопада 1918 р. – Чернівці, 1990. – 46 с.; Попович О. Відродження Буковини // Буковинський журнал. – 1995. – №1. – С. 123–151; № 2–3. – С. 166–197; Фісанов В.П. Буковинське і галицьке питання у міжнародних відносинах періоду Першої світової війни // Вісник центру буковинознавства. Серія історична. – Чернівці: ЧДУ, 1993. – Вип. 1. – С. 143–154; Курило В.М., Панчук М.І., Троян М.В. В авангарді боротьби за возз'єднання. – Київ, 1985. – С. 36–41.
- <sup>70</sup> Буковина: Історичний нарис / Відп. ред. В.М.Ботушанський. – Чернівці, 1998. – С. 217, 222.
- <sup>71</sup> Буковина: Історичний нарис. – С. 224–225.
- <sup>72</sup> Листування польської військової місії у Бухаресті зберігається у фонді Генерального штабу Війська Польського Центру зберігання історико-документальних колекцій у Москві (ЦХИДК).
- <sup>73</sup> Цит. за: Карпенко О. Імперіалістична інтервенція... – С.162.
- <sup>74</sup> Żurawski P. Walka dyplomatyczna wokół sprawy ukraińskiej na paryskiej konferencji pokojowej w roku 1919 // Warszawskie zeszyty ukrajinoznawcze. – 1996. – Nr. 3. – S. 95–98.
- <sup>75</sup> Інформаційний комунікат Генштабу Війська Польського від 28 лютого 1919 р. // ЦХИДК. – Ф. 308, оп. 9, д. 539, л. 2.
- <sup>76</sup> Возз'єднання західноукраїнських земель з Радянською Україною. – С. 39.
- <sup>77</sup> Цит.: Гражданская война на Украине... – С. 263.
- <sup>78</sup> Карпенко О. Імперіалістична інтервенція... – С.110–125.
- <sup>79</sup> Див.: Карпенко О. Імперіалістична інтервенція... – С. 115, 118.
- <sup>80</sup> Інформаційний комунікат Генштабу Війська Польського від 10 квітня 1919 р. // ЦХИДК. – Ф. 308. – оп. 9. – д. 538. – л. 44.
- <sup>81</sup> Там само. – Л. 64.
- <sup>82</sup> Там само. – Л. 71.
- <sup>83</sup> Там само. – Л. 18.
- <sup>84</sup> ЦХИДК. – Ф. 308, оп. 17, д. 524, л. 5.
- <sup>85</sup> Інформація польського військового аташе з Бухареста від 11 травня 1919 р. // Там само. – Л. 9.
- <sup>86</sup> Доповідна польського військового аташе у Бухаресті Генштабу Війська Польського від 13 травня 1919 р. // ЦХИДК. – Ф. 308, оп. 1, д. 524, л. 14.
- <sup>87</sup> Доповідна польського військового аташе у Бухаресті Генштабу Війська Польського від 17 травня 1919 р. // Там само. – Л. 16.
- <sup>88</sup> Доповідна польського військового аташе у Бухаресті Генштабу Війська Польського від 22 травня 1919 р. // Там само. – Л. 37.
- <sup>89</sup> ЦХИДК. – Ф. 308, оп. 1, д. 17, л. 96–97.
- <sup>90</sup> Михайленко І. Печеніжинська оборона в році 1919 // Історичний календар-альманах Червоної Калини на 1927 р. – С.101–103; Верига В. Визвольні змагання в Україні 1914–1923. Т. 1. – С. 474–477; ДАІФО. – Ф.11, оп.1, спр.42.
- <sup>91</sup> Літопис Червоної Калини. – 1936. – Ч 2–8. – С.2; Життєпис українських вождів. Збірник. – Кам'янець-Подільський, 1919. – С.11.
- <sup>92</sup> Bagiński H. Wojsko Polskie na wschodzie. 1914–1920. – Warszawa, 1921. – S.528.
- <sup>93</sup> ЦХИДК. – Ф.471, оп.1, д.90, л.219.
- <sup>94</sup> ЦДАВОУ. – Ф.118, оп.1, спр.5, арк.7.
- <sup>95</sup> Микитей Г. Правда правда про "Чортківську офензиву" // Діло. – 1936. – 9 лют.
- <sup>96</sup> Станімір О. Моя участь... – С.79.
- <sup>97</sup> Ключенко О. Генеральна Булава УГА // Літопис Червоної Калини. – 1936. – Ч.2. – С.2.
- <sup>98</sup> Бандера С. Перспективи української революції. – Торонто, 1978. – С.38.
- <sup>99</sup> Борковський І. Удар на Чортків // Літопис Червоної Калини. – 1938. –

Ч.7–8. – С.9; Денник Начальної Команди Галицької Армії. – С.5–6; ЦДАВОУ. – Ф.118, оп.1, спр.5, арк.7.

<sup>100</sup> Мигович П. При VII бригаді УГА // Літопис Червоної Калини. – 1937. – Ч.10. – С.11.

<sup>101</sup> Будз Р. 2-га Коломийська бригада в червневій офензиві // Український Скиталець. – 1922. – Ч.13. – С.11.

<sup>102</sup> Łukomski G., Partacz Cz., Polak B. Wojna polsko-ukraińska. – S.227.

<sup>103</sup> Детальніше див.: Українська Галицька Армія: матеріали до історії. – Т.4. – 292 с.

<sup>104</sup> Łukomski G., Partacz Cz., Polak B. Wojna polsko-ukraińska. – S.227–228.

<sup>105</sup> Шухевич С. Полковник Альфред Шаманек // Літопис Червоної Калини. Ч.6. – 1930. – С.4.

<sup>106</sup> Бучач і Бучаччина. – Нью-Йорк; Лондон; Париж; Сідней; Торонто, 1972. – С.79, 110.

<sup>107</sup> Макарушка Л. Чортківська офензива // Українська Галицька Армія. Т.4. – Вінніпег, 1968. – С.20

<sup>108</sup> Кох. Г. В другі роковини смерті полковника Генеральної булави Альфреда Шаманека // Український Скиталець. – 1922. – Ч.14. – С.2.

<sup>109</sup> Денник Начальної Команди Української Галицької Армії. – С.8; Литвин М., Науменко К. Історія ЗУНР. – С.197.

<sup>110</sup> Галан В. Батерія смерті. – С.74–76.

<sup>111</sup> Калина В. Бія 1-ї бригади УСС за Купчинці // За волю України. – Нью-Йорк, 1967. – С.217.

<sup>112</sup> Українська Галицька Армія. Т.4. – С.23.

<sup>113</sup> ЦХИДК. – Ф.308, оп.9, д.16, л.111; ф.471, оп.1, д.91, л.193–195; Łukomski G., Partacz Cz., Polak B. Wojna polsko-ukraińska. – S.228.

<sup>114</sup> Мигович П. При VII бригаді УГА // Літопис Червоної Калини. Ч.9. – 1937. – С.18.

<sup>115</sup> Макарушка Л. Вказана праця. – С.27; Матейко Р., Мельничук Б. За рідний край, за нарід свій... – С.60–61.

<sup>116</sup> ЦХИДК. – Ф.471, оп.1, д.91, л.198.

<sup>117–118</sup> Łukomski G., Partacz Cz., Polak B. Wojna polsko-ukraińska. – S.231–232.

<sup>119</sup> Klimecki M. Polsko-ukraiński konflikt o Galicję Wschodnią 1918–1919 r. – S.37.

<sup>120</sup> ЦХИДК. – Ф.471, оп.1, д.82, л.92.

<sup>121</sup> Калина В. УСС-и під Дунаєвим // Свобода. – 1954. – 23 лип.

<sup>122</sup> ЦХИДК. – Ф.308, оп.9, д.17, л.112.

<sup>123</sup> Łukomski G., Partacz Cz., Polak B. Wojna... – S.232.

<sup>124</sup> ЦХИДК. – Ф.308, оп.9, д.17, л.113.

<sup>125</sup> Макарушка Л. Вказана праця. – С.34.

<sup>126</sup> ЦХИДК. – Ф.471, оп.1, д.91, л.237.

<sup>127</sup> Łukomski G., Partacz Cz., Polak B. Wojna... – S.232.

<sup>128</sup> ЦХИДК. – Ф.308, оп.9, д.17, л.115.

<sup>129</sup> ЦХИДК. – Ф.471, оп.1, д.82, л.143; д.91, л.227.

<sup>130</sup> ЦХИДК. – Ф.471, оп.1, д.91, л.236.

<sup>131</sup> Bagiński H. Wojska Polskie na Wschodzie 1914–1920. – Warszawa, 1921. – S.524–535.

<sup>132</sup> ЦХИДК. – Ф.471, оп.1, д.90, л.264.

<sup>133</sup> ЦХИДК. – Ф.308, оп.9, д.17, л.137.

<sup>134</sup> ЦХИДК. – Ф.308, оп.9, д.17, л.137.

<sup>135</sup> Łukomski G., Partacz Cz., Polak B. Wojna... – S.239.

<sup>136</sup> ЦХИДК. – Ф.308, оп.19, д.154, л.30–41.

<sup>137</sup> SAW. Sygn. 380. 3-72. – К.45; Про похід УГА на Київ та її подальшу долю див.: Литвин М.Р., Науменко К.Є. Історія ЗУНР. – С.219 – 346.

## ВИСНОВКИ

Польсько-український конфлікт 1918–1919 рр. став фактичним продовженням, з одного боку, світової війни, а, з іншого, тієї громадянської війни, що була започаткована "червоною" Росією проти "білої" та національних рухів окраїн. Однак його генеза сягає польсько-козацьких війн і національно-релігійних конфронтацій XVII ст., а вже рельєфно – 1848 року. Власне події "весни народів" і наступних десятиліть виявили "несумісність політичних програм обох спільнот"<sup>1</sup>. Поляки намагалися зберегти єдність Галичини, вважаючи її своєю територією, втрата якої дорівнювала б національній катастрофі; натомість українці ждали поділу цієї провінції по етнічних кордонах, зокрема відокремлення української Східної Галичини. До того ж опонент намагався нав'язати суспільству міф про цивілізаційно-культурну місію Польщі на сході серед "недержавних" українців. Тим більше, що внаслідок австро-угорського компромісу 1867 р. політичний контроль над неподіленою Галичиною перейняли (аж до розпаду монархії) поляки. Щоправда, після довготривалої сеймової конфронтації врешті-решт у лютому 1914 р. реформовано крайовий статут Галичини й затверджено новий закон про вибори до сейму, який частково задовольняв вимоги українців і створював шанс польсько-українського примирення. Однак світова війна перекреслила ці плани.

Вибух української революції і проголошення у серпні 1917 р. з постанови Центральної Ради національно-культурної автономії польської меншості<sup>2</sup> – засвідчили намагання наддніпрянців здобути довір'я і підтримку сусіднього народу. Проте польська громадська думка одноголосно засудила Берестейський договір УНР з країнами Четвертого союзу (січень 1918 р.), згідно з яким наддніпрянська дипломатія домагалася включення Холмщини і Підляшшя до України<sup>3</sup>. Відтак нелегко здобути порозуміння у польсько-українських стосунках було втрачено.

"Нежиттєздатним державним утворенням"<sup>4</sup> стала УНР, армія якої у першій половині 1919 р. налічувала близько 50 тис. козаків, насамперед учорашніх селян-бідняків, лояльність яких до Директорії була дуже мінливою<sup>5</sup>. І тому мають рацію І.Лисяк-Рудницький, Я.Грицак, вважаючи, що долю Української держави вирішувало не польсько-українське, а російсько-українське воєнне протистояння. На жаль, політичні провали УНР і ЗУНР так і не зуміли сповна об'єднати свої військово-матеріальні та демографічні потенціали ані проти більшовиків, ані проти поляків. І тут можна вказати низку перешкод, включаючи й особисте суперництво за лідерство, однак один з найважливіших пунктів суперечностей торкався саме шляхів національно-державного будівництва: політичний провід

ЗУНР виступав проти "радянського" принципу в будь-яких його виявах і зичив українському народові європейської моделі державотворення.

Зазнала невдачі й українська революція, не зумівши розбудувати самостійну соборну національну державу. Війна на 4–5 фронтів не своєю волею – проти "червоної" і "білої" Росій на півночі і півдні, поляків на заході, румунів та угорців на південному заході – виявилася понад сили української нації. Зрозуміло, що, ведучи боротьбу на стільки фронтів, Директорія УНР залишилася без союзників, на допомогу яких вона могла б спиратися. (Не виявилось відданого спільника й у ЗУНР).

Формування Армії УНР почалося фактично втретє, беручи до уваги віхи (Центральна Рада, Гетьманство, Директорія) українського державотворення. Військовому будівництву заважало і те, що в умовах смертельної небезпеки українські політичні сили не зуміли консолідуватися, а міжпартійні чвари посилювалися непорозуміннями між наддніпрянцями і галичанами, а відтак і конфронтацією між командуванням обох армій. Попри все, С.Петлюра вважав, що його військо склало державотворчий іспит, але не зустріло підтримки проводу. "Армія відчувала на собі хиби нашого державного верховодячого органу та його виконавчих апаратів на місцях..." А фатум в історії визвольних змагань, визнавав Головний Отаман, – це "несконсолідованість, невідпорядкованість окремих партійних угруповань ідеї вироблення власної державності"<sup>6</sup>.

Виявилися примарними як "промосковський", так і західно-європейський орієнтири зовнішньої політики УНР. Щоправда, навесні 1919 р., після Ходорівських переговорів, система орієнтирів наддніпрянців (насамперед С.Петлюри) знову змінилася, і Директорія увійшла у сферу зовнішньополітичного впливу Другої Речі Посполитої, яка з недавнього супротивника улітку 1919 р. перетворилася на її головного союзника. "Порозуміння з поляками" С.Петлюра розглядав як "тактичний хід для встановлення зв'язку з Європою"<sup>7</sup>. Не додавало авторитету українській дипломатії й те, що делегації УНР і ЗУНР виступали окремо на Паризькій мирній конференції. Тож доводиться ствердити парадоксальний факт: ні в генеральних штабах західних країн, ні на мирній конференції Україна не виступала окремим питанням. Про неї говорили лише в контексті інших проблем: російської, польської чи чеської. Такий підхід діаметрально відрізнявся від позиції щодо проблем Польщі, яка була постійним об'єктом дискусій європейських держав, зокрема Франції та Англії. Загалом беручи, утворення і становлення Другої Речі Посполитої супроводжувалося пропольськими почуттями Антанти, (насамперед французів), зумовленими нафтовою спрагою. Що ж до УНР–ЗУНР, то Антанта дотримувалася ембарго, а без військово-технічної та медичної (лютувала епідемія тифу) допомоги Галицька і Наддніпрянська армії не могли чинити довготривалий опір ні більшовикам, ні польсько-румунському війську. Прагматичною щодо галичан виявилася і політика сусідньої Чехо-Словаччини.

Українська карта була остаточно покроєна, коли з мовчазної згоди Паризької конференції на Галицький фронт було передислоковано

вишколену армію Ю.Галлера, сформовану у Франції з польських військовополонених, колишніх австрійських солдатів та офіцерів; а вже 25 червня 1919 р. Антанта дала дозвіл польському війську у Галичині (27 червня його керування перейняв сам Ю.Пілсудський) провадити воєнні операції по Збруч. Зрозуміло, що на вирішення долі ЗУНР вплинув страх держав Антанти перед більшовицьким наступом у Європу (свої наміри верховоди Кремля навіть не приховували).

Отож узимку-навесні 1919 р. Антанта надала Польщі великі партії сучасної зброї, боєприпасів, харчів, одягу, медикаментів. Туди скеровано також досвідчені кадри: у Війську Польському служили або перебували у складі військових місій сотні французьких офіцерів. Отже, "Озброєні по останньому слову" науки організованого убийства, – зазначав Володимир Винниченко, – мали багато переваги над неодягненими, зле взутими, скупо й бідно озброєними військами Національної Ради. Але той факт, що ці війська, без техніки, без допомоги, без амуніції впродовж кількох місяців не тільки стримували наскоки антантського злодійкуватого хама, а ще й не раз били його, показує, яка велика сила духу була в тих, дійсно героях, що босі й голі бились проти жандарма реакції"<sup>8</sup>.

Як бачимо, на першому етапі війни переважали національно-територіальні домагання супротивників: галицькі українці прагнули відродити національну державність, а поляки намагалися повернути "історичні землі". На другому етапі починається брутальне втручання Антанти і Москви, а війна не обмежується національно-територіальними вимогами; все чіткіше актуалізується геостратегічна ситуація у цьому регіоні Центрально-Східної Європи. Тож для Заходу постає необхідність організації надійного захисту Європи від більшовицької експансії. У ході пошуку захисних альтернатив Антанта врешті-решт віддала перевагу національно сконсолідованій Польщі. На завершальному етапі війни, коли загроза більшовизму для Європи стає реальною, Захід остаточно зробив вибір на користь Польщі. Охоплена полум'ям громадянської війни Україна вважалася ненадійним союзником у протибольшевицькій боротьбі. Отож національно-територіальні інтереси українців були принесені в жертву задля побудови надійного антикомуністичного бар'єру на сході Європи.

Відзначимо і те, що збройні сили Польщі мали достатком вишколених командантів вищої ланки. На 1 червня 1919 р. корпусами, дивізіями і бойовими групами Галицького фронту керували 29 польських генералів, середній вік яких становив близько 50 років. Вони мали середню і вищу військову освіту, чвертьвіковий стаж служби в австрійській або російській арміях, бойовий досвід Першої світової війни. Зокрема, з 16 польських тодішніх і майбутніх генералів броні (найвищий генеральський ранг) 11 осіб брали участь в українсько-польській війні, серед них Л.Бербецький, Ю.Галлер, В.Івашкович, Т.Розвадовський, В.Сікорський, С.Шептицький, Т.Токаржевський, З.Зелінський. На Галицькому фронті вирости генерали дивізії В.Єджеєвський, М.Кулінський, Д.Павлюк, Б.Роя,

В.Стшелецький, С.Пухальський, Д.Конаржевський, А.Карніцький, С.Дембінський, Г.Мінкевич, С.Р.Лямезян, В.Лянгнер та інші.<sup>9</sup>

Водночас на 1 червня 1919 р. у Галицькій армії не було жодного українського генерала і щойно пізніше отримали генеральські звання М.Тарнавський, О.Микитка і В.Курманович, які не мали вищої військової освіти. Якщо в польській армії бригадами (дивізіями) командували досвідчені генерали, то в Галицькій їх очолювали, переважно, молоді отамани (майори) Р.Дудинський, О.Букшований, С.Горук, В.Секунда, Ю.Головінський, Ф.Кондрацький, І.Цьокан, – які не мали навіть повної середньої спеціальної освіти (військової старшинської школи). Українськими корпусами командували підполковники і полковники Г.Коссак, О.Микитка, М.Тарнавський, тим часом у польському таборі такі пости майже завжди належали генералам дивізії. Не важко уявити ситуацію з командними кадрами в куренях, сотнях, четах – там, де вирішувався успіх бою. Але ними зазвичай командували молодші запасні старшини австрійської армії, які здебільшого не мали спеціальної військової освіти. Створені ж під час війни старшинські школи не змогли так швидко підняти фаховий рівень молодших командирів. Треба визнати, що Державний секретаріат і його військове міністерство не спромоглися заснувати навчального закладу для вишколу командного корпусу, мало практикували присвоєння вищих військових звань та відзначення старшин урядовими нагородами, до видачі яких так і не дійшло. Тож не дивно, що навесні 1919 р., у розпалі війни, в УГА служили лише 1412 старшин усіх рангів. З огляду на потреби боєздатної армії цього було неймовірно мало для стотисячного війська (один старшина на 70-90 стрільців за норми один офіцер – на 20-30 солдатів).

Зрозуміло, що Польща з 20-мільйонним населенням мала велику перевагу людськими резервами проти 4-мільйонного українського населення ЗУНР. Як вже згадувалося, під час Першої світової війни існували польські національні формування (легіони) у складі російської, австро-угорської та французької армій. Тож після відродження Речі Посполитої солдати, офіцери і генерали колишніх легіонів утворили ядро її армії. Вже за перші місяці існування польської держави до краю повернулися майже всі полонені. Росія, Італія, Німеччина відпускали їх без перешкод. Тим часом українці мали тільки одне формування – полк УСС у складі австрійської армії; полонені ж з Італії повернулися здебільшого після українсько-польської війни, а резерв там був чималий. Вирішальну роль відіграла поява на Галицькому фронті 60-тисячної армії Галлера, яка була сформована, вишколена і озброєна у Франції (нагадаємо, що на момент її прибуття чисельність Галицької армії становила близько 40 тис. багнетів). Уряд ЗУНР та її військове міністерство не змогли залучити до лав Галицької армії всі наявні у державі людські резерви і не зуміли домогтися визволення полонених з Італії. Крім того, внаслідок російсько-української війни вкрай ускладнено стало повернення галичан з російського полону, в тому велика їх частина опинилася в Армії УНР, насамперед у корпусі Січових Стрільців Є.Коновальця. І нарешті, свою

негативну роль відіграв вступ у війну, по суті, на боці Польщі, перед тим нейтральної Румунії, яка окупувала територію між Дністром і Прутом – можливий вигідний район для відступу і зосередження Галицької армії.

Війну 1918-1919 рр. українці програли. А чи виграли її поляки, заклавши у підмурівки молодій Другій Речі Посполитій складний клубок міжнародних протиріч? А чи стало спокійніше Заходу, який улітку так і не наважився винести юридичного вердикту загарбанню Східної Галичини і Волині? Не прийнявши під час роботи Паризької мирної конференції формального рішення про державну належність цих українських земель, керівники Антанти і США фактично визначили їх долю. Цей крок вони зробили ніби “з чорного ходу” – 30 червня 1919 р., через день після підписання Версальського мирного договору, уповноваживши Варшаву застосовувати у Східній Галичині підрозділи союзних військ, включаючи армію Іаллера<sup>1</sup>. І досить сумнівне (з міжнародно-правової норми) право на ці землі Польща дістала лише у березні 1923 р. за рішенням Конференції послів Антанти.<sup>2</sup> Небажання мільйонів галичан і волиняків жити у лоні Польської держави підтвердив масовий національний рух у міжвоєнні роки, а також збройне протистояння у 40-і роки. Час, на щастя, став головним арбітром і миротворцем цього протистояння.

Нині Україна і Польща є суверенними державами, добрими сусідами, стратегічними партнерами. І свідченням цього стало відновлення українських військових меморіалів у Польщі, а польських – на Україні. Успішно діє польсько-український миротворчий батальйон. Відбуваються зустрічі спільної Польсько-української історичної комісії при ПАН і НАН України, члени якої вивчають спірні події минулого і крок за кроком долають гіркоту, що залишилася в історичній пам'яті багатьох українців і поляків.

Добре відомо, що у давні часи українці і поляки виливали на шаблі воду на знак миру, зближення і братерства. І “сьогодні ми – поляки й українці – маємо назавжди влити в наші серця почуття приязні і солідарності”<sup>3</sup>. Бо ж пам'ятаючи про минуле, ми повинні думати про майбутнє наших держав і об'єднаної Європи.

<sup>1</sup> Лисяк-Рудницький Іван. Історичні есе. Т.1. – С.96.

<sup>2</sup> Див.: Polacy na Ukrainie. Zbiór dokumentów. T.1. Cz. 1: Lata 1917–1939 / Pod redakcją S.Stępnia. Zespół red. Ewa Lis, Mykoła Łytwyn, Michał Micel, Anna Siciak, Stanisław Stępień, Wasyl Tymoszenko. T. 1. – Przemyśl, 1998. – S. 35–47.

<sup>3</sup> Українська Центральна Рада: Документи і матеріали. У двох томах /Упоряд. В.Верстюк, О.Д.Бойко та ін. – Т. 2. – С. 120–151.

<sup>4</sup> Трицак Я. Нарис історії України. – С. 148.

<sup>5</sup> Див.: Верстюк В. Махновщина. – С. 50–52.

<sup>6</sup> Див.: Жуковський А. Симон Петлюра і завдання еміграції // У 70-річчя Паризької трагедії 1926–1996. – С. 57–58.

<sup>7</sup> Копиленко О.Л., Копиленко М.Л. Держава і право України. 1917–1920. – С. 167–168; див. також: Симон Петлюра. Статті. Листи. Документи. Т. 2.

<sup>8</sup> Винниченко В. Відродження нації. Т. 3. – С. 391.

<sup>9</sup> Kryśka-Karski T., Żurkowski S. Generałowe Polski Niepodległej. – S. 23–58.

<sup>10</sup> Симоненко Р. Революційно-визвольний рух на західноукраїнських землях // Історія України. В.Ф.Верстюк, О.В.Гарань, О.І.Гуржій та ін. /Під ред. В.Смоля. – С. 255–260.

<sup>11</sup> Детальніше див.: Сливка Ю. Боротьба трудящих Східної Галичини проти іноземного поневолення. – Київ, 1973.

<sup>12</sup> Спільна заява Президентів України і Республіки Польща “До порозуміння і єднання” // Наше слово. – 1997. – 1 черв.

## ДЖЕРЕЛА І ЛІТЕРАТУРА

### АРХІВИ

#### *Архів кінофотофонодокументів України:*

Колекція альбомів частин інтернованої Української Галицької Армії в таборах Чехо-Словаччини.

#### *Державний архів Вінницької області:*

Ф.2367 (Відділ управління Подільського губернського революційного комітету);

Ф.2625 (Подільський губревком).

#### *Державний архів Львівської області:*

Ф.1 (Львівське воєводське управління);

Ф.256 (Товариство вивчення історії оборони Львова і південно-східних воєводств у 1918-1920 рр. у Львові);

Ф.271 (Дирекція поліції у Львові).

#### *Державний архів Івано-Франківської області:*

Ф.11 (Печеніжинське повітове староство);

Ф.Р-1576 (Спогади старих більшовиків, колишніх членів КПЗУ та інших громадян з історії краю).

#### *Центральний державний історичний архів України у Львові:*

Ф.146 (Галицьке намісництво у Львові);

Ф.211 (Польська Ліквідаційна Комісія);

Ф.214 (Генеральний делегат уряду для Галичини);

Ф.309 (Наукове товариство ім. Т.Шевченка);

Ф.353 (Легіон УСС);

Ф.360 (Особистий фонд Гриця Коссака);

Ф.385 (Особистий фонд Сеня Юрука);

Ф.581 (Колекція документів про діяльність урядів та армій УНР і ЗУНР).

#### *Центральний державний архів вищих органів державної влади і органів державного управління України:*

Ф.1 (Центральний Всеукраїнський Виконавчий Комітет);

Ф.2 (Рада Народних Комісарів УРСР);

Ф.4 (Наркомат закордонних справ УРСР);

Ф.118 (Директорія УНР);

Ф.1738 (Бюро друку України при ВУЦВК);

Ф.1075 (Військове міністерство УНР);

Ф.1078 (Головне управління Генерального штабу УНР);

Ф.3992 (Союз українських організацій в ЧСР);

Ф.4425 (Комітет західноукраїнської еміграції в ЧСР);

Ф.4465 (Колекція матеріалів УНР і ЗУНР).

#### *Центральний державний архів громадських організацій України:*

Ф.1 (Центральний Комітет КП(б)У);

Ф.6 (Центральний Комітет КПЗУ).

#### *Российский государственный военный архив (Москва):*

Ф.102 (Управление армиями Юго-Западного фронта);

Ф.103 (Управление армиями Украинского фронта);

Ф.199 (XIV советская армия).

#### *Российский центр хранения и изучения документов новейшей истории (Москва):*

Ф.17 (ЦК КПСС, ЦК РКП(б)).

#### *Центр хранения историко-документальных коллекций (Москва):*

Ф.39 (Комиссия по реабилитации жертв политических репрессий);

Ф.308 (II отдел Генерального штаба Войска Польского);

Ф.471 (Верховное командование Войска Польского);

Ф.472 (Информационные сводки Генштаба Войска Польского).

#### *Archiwum Akt Nowych (Warszawa):*

Ambasada Rzeczy Pospolitej w Paryżu;

Ambasada Rzeczy Pospolitej w Londynie;

Ambasada Rzeczy Pospolitej w Moskwie;

Centralna Agencja Polska w Łozanie;

Consulat Generalny Rzeczy Pospolitej w Wiedniu;

Delegacja Polska na Konferencji Pokojowej w Paryżu;

Gabinet Cywilny Rady Ministrów;

Ministerstwo Spraw Zagranicznych;

Pełnomocnik Głównego Urzędu Likwidacyjnego w Wiedniu;

Poselstwo Rzeczy Pospolitej w Pradze;

Poselstwo Rzeczy Pospolitej w Bernie;

Prezydium Rady Ministrów;

Kolekcja opracowań i odpisów dokumentów dotyczących stosunków Polski z

Litwą, Łotwą, Rosyjską Republiką Radziecką, Ukrainą;

Sikorski Władysław.

#### *Centralny Archiwum Wojskowy (Warszawa):*

I.301.7 (Oddział I Naczelnego Dowództwa WP);

I.301.10 (Oddział III Naczelnego Dowództwa WP);

I.304 (Oddział Wojsk Polskich na Galicji Wschodniej);

I.380.1-3 (Ukraińska Armia Sojusznicza);

I.400 (Relacje);

WBH (Wydział Wojny Polskiej).

#### *Archiwum Państwowe w Przemyślu:*

Polska Rada Narodowa.

#### *Archiwum Państwowe w Krakowie:*

Starostwo G Krakowa.

#### *Południowo-Wschodni Instytut Naukowy w Przemyślu:*



Dział rękopisów. Sygn. 22. Walki polsko-ukraińskie w Przemyślu.

**Muzeum Ziemi Przemyskiej:**

Wspomnienia.

**Biblioteka Narodowa (Warszawa):**

Towarzystwo im. T.Szewczeni.

**Biblioteka Jagellońska (Kraków):**

Oddział starych druków i książek żadkich. Lwów, listopad 1918. Naczelną Komenda Wojsk Polskich we Lwowie.

**Statni ústředni archiv v Praze:**

Ukrainske muzeum v Praze.

## ОПУБЛІКОВАНІ ДОКУМЕНТИ

Боротьба за возз'єднання Західної України з Українською РСР. – 1917-1939. Збірник док. і мат. – Київ: Наук. думка, 1979. – 558 с.

Вісник Державних законів для всіх земель Української Народної Республіки. – 1919. – Вип. 11, 14, 18, 26, 27, 30, 32, 36, 37, 39.

Вісник державних законів і розпорядків ЗО УНР. – 1919. – Вип.1-8.

Вісник Державного секретаріату військових справ ЗУНР. – 1918. – Ч.1; 1919. – Ч.2.

Гражданская война на Украине. 1918-1920; Сборник документов и материалов в 3 т. – Киев: Наук. думка, 1967. – Т. 1 – 875 с.; Т. 2 – 918 с.; Т. 3 – 910 с.

Денник Начальної Команди Української Галицької Армії. – Нью-Йорк: Червона Калина, 1974. – 325 с.

Директивы главного Командования Красной Армии (1917-1920). Сб. документов /Сост. Т.Ф.Каряева. – Москва: Воениздат Мин-ва обороны СССР, 1969. – 882 с.

Документы внешней политики СССР. Т. 1-2. – Москва: Наука, 1958–1959. – 631 с., 724 с.

Документы и материалы по истории советско-польских отношений. – М.: Наука, 1964. Т. II. – 719 с.; 1965. Т. III. – 608 с.

Конституційні акти України. 1917–1920: Невідомі конституції України. – Київ, 1992. – 269 с.

Кривава книга. – Дрогобич: Відродження, 1994. – 274 с.

Кривава книга. – Ч. II: Українська Галичина під окупацією Польщі в рр. 1919–1920. – Відень: Вид. Уряду Західно-Української Народної Республіки, 1921. – 242 с.

Перші дні листопада в Східній Галичині. Матеріали і документи // Літопис Червоної Калини. – 1930. – Ч. 2 – С. 22-23 оп.; Ч. 3 – С. 20-21; Ч.4. – С. 22-23; Ч. 6 – С. 23; Ч. 8 – С. 29-32; Ч. 9 – С. 22.

Під прапором Жовтня. Вплив Великої Жовтневої Соціалістичної революції на піднесення революційного руху в Західній Україні (1917-1929 рр.). Документи й матеріали /За ред. О.Ю.Карпенка. – Львів: Книжково-журнальне вид-во, 1957. – 660 с.

Прикази до впорядку піхоти Західно-Української Народної Республіки.

– Станіславів, 1918. – 24 с.

Процес генерала Мирона Тарнавського в 1919 р. Матеріали. – Вінніпег, 1976. – 72 с.

Симон Петлюра: Статті, листи, документи. Т. 1-2. – Нью-Йорк: УВАН, 1956–1958. – 479 с.; 600 с.

Симон Петлюра та його родина. Документи і матеріали /Упор. В.Михальчука. – Київ: Рада, 1996. – 319 с.

Українська Галицька Армія: матеріали до історії. Т. 1. – Вінніпег: Вид-во Д.Микитюка, 1958. – 670 с.; 1960. Т. 2. – 384 с.; 1966. Т. 3. – 232 с.; Т. 4. – 392 с.

Українська РСР на міжнародній арені: Зб. док. (1917-1923 рр.). – Київ: Наук. думка, 1966. – 667 с.

Українські дипломатичні ноти в справі Галичини. – Кам'янець: Вид. "Стрільця", 1919. – 52 с.

Українська Центральна Рада. Документи і матеріали: У двох томах. /Упор. В.Ф.Верстюк (кер.), О.Д.Бойко, Ю.М.Гамрецький та ін. – Київ: Наук. думка, 1996 – 1997. – Т. 1. – 587 с.; Т. 2. – 423 с.

Шляхами на Соловки: радянське десятиріччя Михайла Лозинського / Публікація, упорядкування та примітки О.С.Рубльова // Український історичний журнал. – 1997. – № 4-6; 1998. – № 1. – С. 112-121.

Ereignisse in der Ukraine. 1914-1922 / Von T.Hornykiewicz. Band 1. – Philadelphia: W.Lypynsky Ost-Europäischen Forschuds – Instituts, 1966. – 450 p.

Polacy na Ukrainie. Zbiór dokumentów. Cz. 1: Lata 1917-1939. T. 1. / Pod red. S.Stępnia. Zespół red. Ewa Lis, Mykoła Lytwyn, Michał Micel, Anna Siciak, Stanisław Stępień, Wasyl Tymoszenko - Przemysl: Południowo-Wschodni Instytut Naukowy, 1998. - 236 s.

Sprawy polskie na Konferencji Pokojowej w Paryżu w 1919 r., dokumenty i materiały. T. 1-3. / Red. Bierzanek i Józef Kukutka. – Warszawa: Państwowe Wydawn. Naukowe, 1965–1967. – 313 s.

## ПЕРІОДИЧНІ ВИДАННЯ

Воля. Відень, 1919–1921 рр.

Воля. Перемишль, 1918 р.

Воля. Станіславів. 1919 р.

Вперед. Львів. 1918-1919 рр.

Голос з-над Буга. Сокаль. 1918–1919 рр.

Голос Калуша. Калуш. 1919 р.

Голос Поділля. Тернопіль. 1918–1919 рр.

Громадська Думка. Рудки. 1919 р.

Діло. Львів. 1918–1939 рр.

Дрогобицький листок. Дрогобич. 1919 р.

Збаражське слово. Збараж. 1919 р.

Земля і Воля. Львов. 1919 р.

Золочівське слово. Золочів. 1918–1919 рр.

Козацький голос. Кам'янка-Струмилова. 1919 р.

Комуніст Прикарпаття. 1919 р.

Літературно-військовий вістник. Каліш. 1919 р.

Надністрянський голос. Самбір. 1918–1919 р.  
 Народ. Станіславів. 1919 р.  
 Нова Рада. Київ. 1918–1919 рр.  
 Нове життя. Щепйорно. 1921 р.  
 Нове життя. Станіславів. 1919 р.  
 Новий час. Львів, 1923 р.  
 Покутський Вістник. Коломия. 1918–1919 рр.  
 Република. Станіславів. 1919 р.  
 Республіканець. Станіславів. 1919 р.  
 Розбудова нації. Прага. 1928–1934 рр.  
 Свобода. Джерзі-Сіті. 1917–1924 рр.  
 Свобода. Станіславів. 1919 р.  
 Станіславський голос. 1918 р.  
 Стрийський вісник. Стрий. 1918–1919 рр.  
 Стрілець. Тернопіль, Станіславів, Стрий, Кам'янець-Подільський. 1919 р.  
 Стрілець. Кам'янець-Подільський. 1919–1920 рр.  
 Схід. 1919 р.  
 Товмацькі вісті. Товмач. 1918–1919 р.  
 Україна. Жовкви. 1918–1919 рр.  
 Український голос. Тернопіль, Станіславів. 1918–1919 рр.  
 Український прапор. Відень-Берлін. 1921–1924 рр.  
 Українське слово. Львів, 1918 р.  
 Український Скиталець. Львів, Ліберці – 1918–1920 рр., Йозефів – 1921–1923 рр.  
 Український стрілець. Бердичів, Київ, Александрів-Куявський. 1920–1921 рр.  
 Черногора. Косів. 1919 р.

## МЕМУАРИ

Алиськевич Микола. Переговори з мадярами в 1918 р. // Літопис Червоної Калини. – Львів. – 1931. – Ч. 7–8. – С. 5–13.  
 Андрусак М. Думки Грушевського про потребу української армії // Літопис Червоної Калини. – 1935. – Ч. 3. – С. 13.  
 Андрусак М. Як прийшло до Чортківського пролomu // Літопис Червоної Калини. – 1936. – Ч. 1. – С. 106.  
 Андрусак Микола. Гомін української державности й соборности на Закарпатті // Літопис Червоної Калини. – Львів. – 1931. – Ч. 7–8. – С. 27–32.  
 Антонов-Овсеєнко В.А. Записки о гражданской войне. В 3-х т. – Т. 1. – Москва, 1924. – 300 с.  
 Антонов-Овсієнко В.О. В боротьбі проти Директорії // Літопис революції (Харків). – 1930. – № 1. – С. 103–132; № 2 – С. 104–151; № 3–4. – С. 78–109; № 5. – С. 173–193.  
 Бачинський Василь. Завваги до Чортківської офензиви: справлення і доповнення учасника // Вісті Братства кол. в'яків 1 УД УНА (Мюнхен). – 1953. – Ч. 9–10. – С. 23–25.  
 Бемко Володимир. Виправа на Закарпаття // Українська Галицька Армія: матеріали до історії. Т.1. – Вінніпег: Вид-во Д.Микитюка, 1958. –

С. 426–428.

Бемко Володимир. Напад румунів на Покуття // Українська Галицька Армія: матеріали до історії. Т.1. – Вінніпег: Вид-во Д.Микитюка, 1958. – С. 429–433.

Берест Осип. УСС в боях за Львів. Підзамче (Листопадовий спогад). – Свобода. – 1956. – 1 листоп.

Бізанц Альфред. Ягольниця // Календар Червоної Калини на 1923 р. – Львів: Червона Калина, 1922. – С. 52–59.

Блажкевич Іванна. Листопадовий спогад // Літопис Червоної Калини. – 1937. – Ч. 12. – С. 4–6.

Бобиляк І. До історії III Бережанської бригади II Галицького корпусу // Літопис Червоної Калини. – 1936. – Ч. 1. – С. 3–5.

Божик С. З останніх днів УГА. – Львів, 1923. – 79 с.

Божик С. Шляхом слави 9-ої бригади УГА // Літопис Червоної Калини. – 1934. – Ч. 4. – С. 8–13; Ч. 5. – С. 12–16; Ч. 6. – С. 8–10.

Божик С., Кононів Ю. З Полтавщини під Белз // Літопис Червоної Калини. – 1939. – Ч. 4. – С. 12.

Борковський Іван. Удар на Чортків // Літопис Червоної Калини. – 1938. – Ч. 7–8. – С. 5–10.

Бородайко В. Робітничо-селянський союз: з нагоди десятиріччя зах. укр. респ. // Західна Україна. – 1929. – № 4. – С. 8–11.

Бородієвич Є. В чотирикутнику смерті (причинки до трагедії УГА на Великій Україні). – Київ; Львів: Нове життя, 1921. – 86 с.

Бречка Д. До історії Белзької бригади // Українська Галицька Армія: матеріали до історії. Т. 3. – Вінніпег: Вид-во Д.Микитюка, 1966. – С. 76–86.

Будз Петро. Гуцули в боях під Городком у марті 1919 р. // Український Скиталець. – 1921. – Ч. 12. – С. 8–9.

Бурачемський А. Моя відповідь // Літопис Червоної Калини. – 1930. – № 6. – С. 7–10.

Буцманюк Б. Залізнодорожна Військова Управа // Українська Галицька Армія. Т. 1. – Вінніпег, 1958. – С. 299–300.

Бучаччина. Історико-мемуарний збірник. – Нью-Йорк; Лондон; Париж; Сідней; Торонто: НТШ, 1972. – 942 с.

Верига В. Там, де Дністер круто в'ється. – Львів: Каменяр, 1992. – 279 с.

Винниченко В. Відродження нації. (Історія української революції [марець 1917 – грудень 1919 р]). – Ч. 2–3. – Київ; Відень, 1920. (Київ: Видавництво політичної літератури, 1990). – 330. 542 с.

Винниченко В. Щоденник. 1911–1920. – Едмонтон; Нью-Йорк, 1980. – Т. 1. – 317 с.

Виноградський В. Спомин з падолистового перевороту в Балигороді і Ліську // Український скиталець. – 1924. – Ч. 1. – С. 5–9.

Вислоцький І. Спомини розвідчого старшини 1919–1923 рр. // Літопис Червоної Калини. – 1934. – Ч. 4. – С. 3–5; Ч. – С. 6–10; Ч. 7–8. – С. 8–10; Ч. 9. – С. 6–8.

Вовк Петро. Волинь під військовим зарядом Галичан 1919 р. // Український Скиталець. – 1922. – Ч. 14. – С. 14–15; Ч. 15. – С. 14–16; Ч. 16. – С. 7–9; Ч. 17. – С. 6–7; Ч. 18. – С. 10–11; Ч. 19. – С. 20–27; Ч. 20. – С. 37–41; Ч. 22. – С. 23–29. 1923. – Ч. 1/32. – С. 41–48;

Ч. 2/24. – С. 27–31; Ч. 3/25. – С. 24–27; Ч. 4/26. – С. 21–25; Ч. 5/27. – С. 44–48; Ч. 6/28. – С. 30–36; Ч. 7/29. – С. 30–35; Ч. 10/31. – С. 29–35; Ч. 12/34. – С. 23–26; Ч. 13/35. – С. 13–21; Ч. 15/37. – С. 16–22; Ч. 17–18/39–40. – С. 27–40; Ч. 21–22/45–46. – С. 33–56.

Воробець Віктор. 1 листопада в Коломиї // Український Скиталець. – 1921. – Ч. 1. – С. 19–23.

Гайворонський М. Перша оркестра У.С.С. // Літопис Червоної Калини. – 1935. – Ч. 12. – С. 12–14.

Гайдукевич О. Було колись. Із записника польового духовника УГА. – Львів, 1937. – 110 с.

Гакстен. Дубляни в боях за Львів // Літопис Червоної Калини. – 1937. – Ч. 3. – С. 7–8.

Галаган М. З моїх спогадів. Ч. 1. – Львів: Червона Калина, 1930. – 202 с.

Галан В. Батерія смерти. – Джерсі Сіті, 1968. – 239 с.

Галан В. Бої о Чортківську скалу під Львовом в 1918 р. // Український Скиталець. – 1923. – Ч. 23–24, 45–46.

Галушка Іван. Спомин про мої переживання. Від 28 жовтня 1918 до середини січня 1921 року // Вісті (Мюнхен). – 1962. – Червень. – Ч. 105. – С. 6–8.

Гарасимів Юрко. Десять днів на Прикарпаттю. Спомин з 1919 р. // Календар Червоної Калини на 1930 р. – Львів: Червона Калина, 1929. – С. 15–26.

Гаррік-Масарик Т. Добірні думки. З нагоди 75 літ життя. – Прага: Український громадський комітет, 1925. – 470 с.

Гіряк Н. Микулинецькі події в 1919 р. // Літопис Червоної Калини. – 1938. – Ч. 1. – С. 12–13.

Гіряк Н. 48 днів на чолі Тернопільської військової округи // Календар Червоної Калини. – 1938. – С. 130–141.

Гіряк Никифор. З листів полк. Дмитра Вітовського. (Матеріали до історії Легіону УСС) // Літопис Червоної Калини. – 1937. – Ч. 2. – С. 4–8; Ч. 3. – С. 9–11; Ч. 4. – С. 15–17; Ч. 5. – С. 13–15.

Гіряк Никифор. Організація: духовний зріст Українських Січових Стрільців. – Філадельфія: Америка, 1955. – 84 с.

Гіряк Никифор. Останній акт трагедії Української Галицької Армії. – Port Amboy, N.J.: Вид. Укр. Військово-Історичного Інституту в США, 1959. – 285 с.

Гіряк Никифор. Полковник Василь Вишиваний. – Вінніпег: Вид-во Д.Микитюка, 1965. – 70 с.

Горбай Василь. Останні дні у Львові. 1918 р. // Новий час. – 1933. – 24 листоп.

Горбовий М. Встановлення української влади // Літопис Червоної Калини. – 1935. – Ч. 1. – С. 8–9.

Горбовий М. Під Стриєм // Календар Червоної Калини. – 1934. – Ч. 3. – С. 9–11.

Грабовський М. Подпольная коммунистическая работа среди частей Галицкой Армии (1919) // Наша кузница. – 1922. – № 5–7. – С. 146–147.

Гриневич Я. З XIV бригадою на Великій Україні // Літопис Червоної Калини. – 1935. – Ч. 7–8. – С. 2–6.

Грицай Остап. Ген. Віктор Кроманович – ювілят // Літопис Червоної Калини. – 1936. – Ч. 7–8. – С. 2–4.

Гуцуляк Михайло. Перший листопад 1918 року на західних землях України. – Київ: Либідь, 1993 (Нью-Йорк–Ванкувер, 1973). – 403 с.

Дашкевич Роман. Артилерія Січових Стрільців у боротьбі за Золоті київські ворота. – Нью-Йорк: Червона Калина, 1965. – 205 с.

Деникин А.И. Поход на Москву. (Очерки русской смуты). – Киев: Военное издательство, 1990. – 288 с.

Джус Василь. Полева сторожа при VII Львівській бригаді. Спомини // Літопис Червоної Калини. – 1938. – Ч. 9. – С. 21–22.

Дівнич Антін. Під Бережанами // Календар Червоної Калини за 1922 р. – Львів: Червона Калина, 1921. – С. 49–53.

Давидів І. Українська пресова служба у Відні // Календар Червоної Калини 1939. – Львів, 1938. – С. 43–48.

Д.М. Жидівський курінь // Українська Галицька Армія; у 40-річчя її участі у визвольних змаганнях: матеріали до історії. Т. 1. – Вінніпег: Вид-во Д.Микитюка, 1958. – С. 257–258.

Долуд Андрій. Зимовий похід, 1919–1920 // Український комбатант (Париж). – 1958. – Ч. 7. – С. 43–49.

Дольницький Мирон. Військова підготовка Листопадового Зриву та її здійснення // Українська Галицька Армія: матеріали до історії. Т. 1. – Вінніпег: Вид-во Д.Микитюка, 1958. – С. 49–59.

Дольницький Мирон. Передісторія 1 листопада 1918 // Український Скиталець. – 1921. – Ч. 1. – С. 9–13.

Дольницький Мирон. Роля Антанти в українсько-польській війні // Українська Галицька Армія: матеріали до історії. Т. 1. – Вінніпег: Вид-во Д.Микитюка, 1958. – С. 435–444.

Дорошенко Д. Мої спомини про недавнє минуле. (1914–1920). – Мюнхен, 1969. – 542 с.

Доценко О. Визвольні змагання 1917–1923. Армія // Українська Загальна Енциклопедія. Т. 3. – Львів; Станіслав; Коломия, 1935. – 1422 с.

Дрогобиччина – земля Івана Франка. Збірник географічних, історичних та етнографічно-побутових і мемуарних матеріалів. – Нью-Йорк; Париж; Сідней; Торонто: Наукове товариство ім. Шевченка, 1973. – 856 с.

Думін О. Армія ЗОУНР (УГА) // Українська Загальна Енциклопедія. Т. 3. – Львів; Станіслав; Коломия, 1934. – С. 708–722.

Думін О. Бої за Львів і Наддніпрянські Січові Стрільці // Календар Червоної Калини на 1930 р. – Львів; Київ, 1929. – С. 27–33. – Підп.: Крезуб А.

Думін О. В визвольному Києві (Спогади з грудня 1918 – січня 1919) // ЛНВ. – 1932. – Кн. 2. – С. 138–147; Кн. 3. – С. 218–226; Кн. 4. – С. 334–337; Кн. 6. – С. 525–530. – Підп.: Крезуб А.

Думін О. Напад большевиків на Крем'янець в травні 1919 р.: (Спогад) // Календар Червоної Калини на 1930 р. – Львів; Київ, 1929. – С. 54–68. – Підп.: Крезуб А.

Думін О. Полк. Дм. Вітовський у спогадах // Літопис Червоної Калини. – 1936. – Ч. 11. – С. 4–6.

Думін О. Уривки спогадів з 1917–1920 р. // Календар Червоної Калини на 1934 р. – Львів, 1933. – С. 52–55.

Думін Осип. Гетьман Павло Скоропадський як командант 1 Українського Корпусу // За велич нації. - Львів, 1938. - С. 46-52.

Думін Осип. Історія Легіону Українських Січових Стрільців. 1914-1918. - Львів: Червона Калина, 1936. - 375 с.

Д.Я. Журавиця і Перемишль: пропам'ятний спомин з жовтня 1918 року // Українська Армія: матеріали до історії. Т. 3. - Вінніпег: Вид-во Д.Микитюка, 1966. - С. 63-66.

Дяків Яромир. Стратегічне положення УГА по переході через Збруч літом 1919 р. // Український Скиталець. - 1923. - Ч. 6/28. - С. 13-15.

Євген Коновалець та його доба. - Мюнхен, 1974. - 1018 с.

Єфремов С. До історії "Галицькі руїни" 1914-1915 рр.: В жандармському освітленні // Україна. - 1929. - Т. 4. - С. 124-144.

Жовківщина. Т. 2. Історико-мемуарний збірник / Ред.: Боднар В. (гол.), Дорота-Казимира Є., Литвин М. та ін. - Жовква; Львів; Балтимор: Інститут українознавства НАНУ; Земл. об'єдн. "Жовківщина", 1995. - 346 с.

З днів тривоги на Покуття: хроніка 23-28 травня 1919 р. // Літопис Червоної Калини (Львів). - 1930. - Ч. 2. - С. 16-18; Ч. 3. - С. 3, 15-18.

За владу Рад: Спогади учасників Великої жовтневої соціалістичної революції, та боротьба за Радянську владу на західноукраїнських землях. - Львів: Кн.-журн. вид-во, 1957. - 300с.

Заєць Андрій. Бригадний шпиталь Ч. 9 // Українська Галицька Армія: матеріали до історії. Т. 4. - Вінніпег: Вид-во Д.Микитюка, 1968. - С. 277-279.

Заклинський Мирон. Бої у Львові в листопаді 1918 року // Українська Галицька Армія: матеріали до історії. Т. 1. - Вінніпег: Вид-во Д.Микитюка, 1958. - С. 370-392.

Заклинський Мирон. Вітовський як політичний провідник стрілецьва // Календар Червоної Калини на 1937 р. - Львів: Червона Клима, 1936. - С. 64-67.

Заклинський Мирон. Дмитро Вітовський. - Львів: Всесвіт, 1936. - 32 с.

Заклинський Мирон. До передісторії листопаду // Свобода. - 1955. - Ч. 215-216. - 8-9 листоп.

Заклинський Мирон. Оборона казарми Фердинанда (Фрагмент з львівських боїв) // Календар Червоної Калини на 1936 р. - Львів: Червона Калина, 1935. - С. 67-77.

Заклинський Мирон. Розброєння львівської казарми 1.XI.1918 р. // Свобода. - 1953. - Ч. 227. - 31 жовтн.

Заклинський Мирон. Старшинська нарада 31 жовтня 1918 р. (З воєнних споминів) // Свобода. - 1952. - Ч. 293. - 3 листоп.

Замінський В. Синьожупанники. - Данціг, 1940. - 76 с.

Земик Р. Дещо про летунство УГА // Український Скиталець. - 1922. - Ч. 13. - С. 9-11; Ч. 14. - С. 3-5; Ч. 15. - С. 4-5.

Зибачинський Степан. Випад галичанських військ на Закарпатті // Літопис Червоної Калини. - 1932. - Ч. 4. - С. 7-8.

Зиблікевич Є. Зі споминів січовика (1914-1919). - Відень, 1920. - 16 с.

Зубик Р. Із моїх споминів. (Про боротьбу о Львів) // Календар Укр. Роб. Союзу на 1924 р. - Скрантон, 1924. - С. 55-57.

Іванець І. На границі Галичини і Буковини // Новий час. - 1933. - 4 листоп.

Іванис Василь. Симон Петлюра президент України, 1879-1926. - Торонто, 1952. - 255 с.

Ірчан М. Хто такі УСС? - [Б.м.], 1919. - 16 с.

Історія Галицької Армії. Програма збирання матеріалів. - Кам'янець: Вид. Стрільця, 1919. - 24 с.

Історія повстання листопада-грудня 1918 року. - К.: Центр. Упор. Бюро при Директорії УНР, 1919. - 1 розгорн. арк.

Какурин Н.Е. Как сражалась революция. Т. 2. 1919-1920 гг. - Москва; Ленинград: Государственное издательство, 1926. - 432 с.

Калина Володимир. З листопадових боїв на Підзамче // Наш Львів. - Нью-Йорк, 1953. - С. 151-154.

Калина Володимир. Замкнення Львова // Свобода. - 1954. - Ч. 4. - 8 січн.

Калина Володимир. Прорив під Вовчухами (Спомин) // Свобода. - 1954. - Ч. 34. - 2 березн.

Калина Володимир. Українські Січові Стрільці в українсько-польській війні // Вісті комбатанта. - 1964. - Ч. 3 (15). - С. 9-14.

Калина Володимир. Українсько-польська війна // Українська Галицька Армія: матеріали до історії. Т. 1. - Вінніпег: Вид-во Д.Микитюка, 1958. - С. 393-423.

Калина Володимир. УСС-и в боях за Бережани // Свобода. - 1954. - 24 квітн.

Калина Володимир. Чортківська офензива // Свобода. - 1953. - 19 червн.

Калічак І. Записки четаря: Спомини 1918-1919. - Львів: Червона Калина, 1931. - 104 с.

Капустянський М. Похід Українських Армій на Київ-Одесу в 1919 р. - Книга 1-2. - Мюнхен, 1946. - 110 с.; 200 с.

Карівець М. Листа втрат 1-ої бригади УСС (1919 р.) // Літопис Червоної Калини. - 1930. - Ч. 5. - С. 21-22; Ч. 6. - С. 22; Ч. 7-8. - С. 34-37.

Карманський П. Наша дипломатична станиця при Св. Престолі в Римі в рр. 1919-1920 // Літопис Червоної Калини. - 1939. - Ч. 2. - С. 3-4.

Карпинець Іван. 1 курінь 8-ої бригади // Літопис Червоної Калини. - 1931. - Ч. 1. - С. 13-14; Ч. 2. - С. 20-23; Ч. 3. - С. 20-21.

Карп'юк Н. Смерть Шаманека // Календар Червоної Калини. - 1922. - С. 112-114.

Ключурак Степан. До волі: спомини / Пердм. В.Шандора. - Нью-Йорк: Карпатський Союз, 1978.

Ключенко О. Генералітет УГА // Літопис Червоної Калини. - 1931. - Ч. 10. - С. 4-7.

Ключенко Олег. Генеральна булава УГА // Літопис Червоної Калини. - 1931. - Ч. 4. - С. 5-10.

Книш З. ЗУНР. Історично-політичний нарис. - Торонто: Срібна сурма, 1974. - 304 с.

Козак Іван. Дещо про державну жандармерію ЗУНР // Український Скиталець (Відень). - 1923. - Ч. 16. - С. 22-28; Ч. 17-18. - С. 15-25.

Коковський Франц. Лемківська республіка 1918–1919 рр. // Календар Червоної Калини на 1935. – Львів: Червона Калина, 1934. – С. 115–117.

Коковський Франц. Смерть ст. дес. Чолоча // Літопис Червоної Калини. – 1935. – Ч. 11. – 19 с.

Колтунок Михайло. З українсько-польських боїв (спомини парламентаря) // Український Скиталець. – 1923. – Ч. 6/28. – С. 23–26; Ч. 7/29. – С. 25–30; Ч. 9–10/31–32. – С. 35–37; Ч. 11/33. – С. 19–24; Ч. 12/34. – С. 15–19.

Коновалець Є. Причинки до історії ролі Січових Стрільців в Українській революції // Розбудова нації (Прага). – 1928. – Ч. 1. – С. 18–23; Ч. 2. – С. 60–64; Ч. 3. – С. 104–110; Ч. 4. – С. 153–158; Ч. 5. – С. 199–204 Ч. 6. – С. 241–244.

Коновалець Є. Причинки до історії української революції. – [Б.м.]: Накл. Проводу Укр. націоналістів, 1948. – 48 с.

Коновалець Мирон. Чому ми вийшли зі Львова в 1918 році? // Вісті (Мюнхен). – 1954. – Ч. 11–12. – С. 2–4.

Кордуба Мирон. В посольстві до Гетьмана // Літопис Червоної Калини. – 1930. – Ч. 12. – С. 11–15.

Кордуба Мирон. Переворот на Буковині // Літературно-науковий Вістник (Львів). – 1923. – Т. 81. – С. 135–141, 229–239, 321–333.

Корпус Січових Стрільців: Воєнно-історичний нарис. Ювілейне видання 1917–1967. – Чикаго: Ювілейний для відзначення 50-річчя створення формації Січ. Стрільців, 1969. – 664 с.

Кох Г. Договір з Денікіним. Причинки до трагедії УГА на Великій Україні. – Львів, 1930. – 55 с.

Кох Ганс. У другі роковини смерті полк. ген. булави Альфреда Шаманека // Український Скиталець. – 1922. – Ч. 14. – С. 1–3.

Кравс А. За українську справу. Спомини. – Львів: Червона Калина, 1937. – 99 с.

Кравс Антін. Завязок моєї групи. Уривок зі споминів // Український Скиталець. – 1922. – Ч. 16. – С. –7; Ч. 1. – С. 4–6.

Кравс Антін. Спогади // Вісті (Мюнхен). – 1953. – Ч. 1–2.

Крат М. Пам'яті командира [М.Омеляновича-Павленка] // Тризуб (Нью-Йорк). – 1962. – Ч. 4. – С. 12–17.

Крезуб А. Нарис історії українсько-польської війни. – Львів: Червона Калина, 1933. – 179 с.

Кренжаловський Д. Львів в перших днях листопада 1918 р. // Стрелець (Кам'янець-Подільський). – 1919 – Ч. 89. – С. 1–3.

Кренжаловський Д. Перший летунський полк УГА // Календар Українського Інваліда на 1937 р. – Львів, 1936. – С. 20–22.

Кривокульський В. Санітарний поїзд. Ч. 3. Спомини // Літопис Червоної Калини. – 1939. – Ч. 1. – С. 11–13.

Кривокульський Володимир. Санітарна частина У.Г.А. // Літопис Червоної Калини. – 1938. – Ч. 2. – С. 15–16.

Кривоус В. Пролом польського фронту під Вовчухами // Українська Галицька Армія: матеріали до історії. Т. 3.– Вінніпег: Вид-во Д.Микитюка, 1966. – С. 104–108.

Кривоус Василь. Бій за Підбірці (Спомини 3 листопада 40-ліття) // Вільне слово. – 1958. – Ч. 27, 28, 29.

Кузьма О. Обозництво в УГА // Літопис Червоної Калини. – 1930.

– Ч. 7–8. – С. 8–9.

Кузьма Олекса. З історії одного куріня (З боїв під Львовом) // Календар "Просвіти" на 1926 р. – Львів: Просвіта, 1925. – С. 96–107.

Кузьма Олекса. З листопадових боїв // Свобода (Львів). – 1926. – Ч. 42.

Кузьма Олекса. З листопадових боїв. Бої за пошту у Львові // Свобода (Львів). – 1928. – Ч. 45.

Кузьма Олекса. Листопадові дні 1918 р. – Львів: Червона Калина, 1931. – 448 с.

Кузьма Олекса. На розпутті. Причинок до історії УГА // Календар "Просвіти" на 1928 р. – Львів: Просвіта, 1927. – С. 182–199.

Кузьма Олекса. Переворот у Львові // Свобода (Львів). – 1925. – Ч. 45.

Кузьма Олекса. Після перевороту. Перший день українського Львова // Свобода (Львів). – 1928. – Ч. 45.

Кузьма Олекса. Чому ми програли. Підсумки листопадових боїв за Львів // Свобода (Львів). – 1928. – Ч. 45.

Кузьма Олекса. Як відбувався державний переворот. Акція української військової організації // Свобода (Львів). – 1928. – Ч. 45.

Кульницький Тулюк. Старшинські школи Галицької Армії // Українська Галицька Армія: матеріали до історії. Т. 4. – Вінніпег: Вид-во Д.Микитюка, 1968. – С. 252–273.

Купчанко К. Армія групи ген. Кравса в наступі на Київ в серпні 1919 року // Календар Червоної Калини на 1923 р. – Львів, 1922. – С. 10.–108.

Купчинський Роман. За рідну землю (Зі споминів Визвольної війни) // Календар Українського Народного Союзу на 1929 р. – Джерсі Сіті, 1928. – С. 48–54.

Курилюк Ярослав. 1-й Гарматний Полк УГА // Українська Галицька Армія: матеріали до історії. Т. 1. – Вінніпег: Вид-во Д.Микитюка, 1958. – С. 181–183.

Курманович В. Відворот УГА за Збруч // Літопис Червоної Калини. – 1934. – Ч. 5. – С. 3–6.

Курманович Віктор. Відворот УГА за Збруч: сторінка з нашої історії // Діло (Львів). – 1934. – 9 травня.

Курманович Віктор. До справи відвороту УГА за Збруч // Розбудова Нації (Прага). – 1934. – Ч. 3–4. – С. 82–86.

Кучабський В. Війна прогаяних можливостей // Літопис (Берлін). – 1924. – Ч. 9. – С. 136–137.

Кучабський В. Польська дипломатія і східно-галицьке питання на Паризькій мировій конференції в 1919 р. // Дзвони (Львів). – 1931. – Ч. 1. – С. 35–45; Ч. 2. – С. 109–122.

Кучабський Василь. Січові Стрільці. Їх історія і характер. – Львів, 1920. – 45 с.

Лазурко О. Депо із санітарних відносин УГА (Спомини) // Український Скиталець. – 1923. – Ч. 5–12.

Лебедович Іван, о. Полеві духовники Української Галицької Армії. (Матеріали до історії). – Вінніпег, 1963. – 327 с.

Левицький К. Великий Зрив. До історії української державності від березня до листопада 1918 р. на підставі споминів та документів. –

Львів: Червона Калина, 1931. – 150 с.

Левицький К. Історія визвольних змагань галицьких українців з часу світової війни 1914–1918. Друга часть. – Львів, 1929. – С. 289–496; Третя часть. – Львів, 1930. – С. 497–776.

Левицький К. Розпад Австрії і українська справа // Українська Галицька Армія: матеріали до історії. Т. 3. – Вінніпег: Вид-во Д.Микитюка, 1966. – С. 10–19.

Левицький Кость. Дипломатична діяльність З.У.Н.Р. (1918–1923) // Літопис Червоної Калини. – 1938. – Ч. 11. – С. 3–4.

Левицький Кость. Історія політичної думки галицьких українців. – Львів, 1926. – 736 с.

Левицький Кость. Перед роком // Календар Канадійського Українця на 1920 р. – Вінніпег, 1919. – С. 191–192.

Левицький Кость. Перший державний секретаріат у Львові // Український Скиталець. – 1923. – Ч. 11 (33). – С. 15–18.

Левицький Кость. Перші дні нашої державности. (Спомини) // Український прапор (Відень). – 1923. – Ч. 44.

Левицький Микола. Напередодні 31-го жовтня 1918 у Львові // Стрілець (Кам'янець-Подільський). – 1919. – Ч. 90. – С. 1–2.

Левицький Осип. Військовий договір Української Галицької Армії з Добрармією ген. Денікіна // Українська Галицька Армія: матеріали до історії. Т. 1. – С. 484–514.

Левицький Осип. Галицька Армія на Великій Україні: спомини з часу від липня до грудня 1919 р. – Відень, 1921. – 190 с.

Лемківський Іван. Летунство У.Г.А. // Літопис Червоної Калини. – 1938. – Ч. 11. – С. 7–10; Ч. 12. – С. 15–17.

Лепкий Л. В річницю смерти полк. Дмитра Вітовського // Літопис Червоної Калини. – 1930. – Ч. 7–8. – С. 3–4.

Лепкий Л. Осінь 1918 р. // Календар Червоної Калини на 1927 р. – Львів: Червона Калина, 1926. – С. 85–98.

Лепкий Л. Отаман др. Ярослав Воевідка // Збірник. – Львів, 1921. – 17 с.

Лепкий Л. Про однострої нашої Армії // Календар Червоної Калини на 1923 р. – Львів: Червона Калина, 1922. – С. 133–135.

Лещук О. Американська військова місія // Календар Червоної Калини на 1927 р. – Львів: Червона Калина, 1926. – С. 104–107.

Липа Юрій. Галичани над морем // Літопис Червоної Калини. – 1936. – Ч. 3. – С. 7–11.

Лисак С. Під Чорногорою // Літопис Червоної Калини. – 1938. – Ч. 5. – С. 2.

Лисак Степан. Перша ніч на Галицькому фронті // Літопис Червоної Калини. – 1933. – Ч. 3. – С. 2–3.

Лисович Р. Передлистопадкові дні 1918 р. у Стрию // Літопис Червоної Калини. – 1935. – Ч. 11. – С. 15.

Ллойд Джордж Д. Правда о мирных договорах. – Москва: Издательство иностранной литературы, 1957. Т. 1. – 655 с.; Т. 2. – 555 с.

Лозинський М. Польська окупація Східної Галичини і міжнародне право // Ілюстр. Календар Сирітського Дому на 1923 р. – Філядельфія, 1922. – С. 72–75.

Лозинський М. Спомин про Дмитра Вітовського // Воля (Відень). –

1919. – Т. 3. – Ч. 3. – С. 106–110.

Лозинський Михайло. Галичина в рр. 1918–1920. – Відень, 1922. – 228с; 2-ге вид. Нью-Йорк: Червона Калина, 1970. – 228 с.

Луців Лука. Дрогобич під час української влади в 1918–1919 рр. // Українська Галицька Армія: матеріали до історії. Т. 3. – Вінніпег: Вид-во Д.Микитюка, 1966. – С. 164–172.

Луцький Мирон. Останні бої у Львові // Українська Галицька Армія: матеріали до історії. Т. 3. – Вінніпег: Вид-во Д.Микитюка, 1966. – С. 58–65.

Ляйпберг Л. Радіослужба в УГА // Календар Червоної Калини. – 1922. – С. 130–132.

Мазепа Ісаак. Україна в огні і бурі революції 1917–1921 рр. У 2 т. – Прага: Пробоєм, 1942. (Прометей, 1950–1051) – Т. 1. – 212 с; Т. 2. – 232 с; Т. 3. – 235 с.

Макарушка Любомир. Фрагменти з Чортківської Офензиви // Календар Червоної Калини на 1935. – Львів: Червона Калина, 1934. – С. 68–89.

Макарушка Любомир. Чортківська офензива // Українська Галицька Армія: матеріали до історії. Т. 7. – Вінніпег: Вид-во Д.Микитюка, 1968. – С. 5–63.

Максимчук І. Кожухів. Трагічна доля рештків УГА. – Львів, 1930. – 100 с.

Максимюк Іван. До історії судівництва при УГА // Українська Галицька Армія: матеріали до історії. Т. 3. – Вінніпег: Вид-во Д.Микитюка, 1966. – С. 135–146.

Марітчак Т. От. Волощук про чортківську офензиву // Літопис Червоної Калини. – 1937. – Ч. 3. – С. 3–6; Ч. 4. – С. 9–11.

Марітчак Теодор. Бережани взяті // Літопис Червоної Калини. – 1938. – Ч.9. – С. 9–10.

Марітчак Теодор. На переломі // Літопис Червоної Калини. – 1936. – Ч. 1. – С. 16–19.

Марітчак Теодор. Часопис для війська "Козацький голос", 1919 р. // Літопис Червоної Калини. – 1938. – Ч. 3. – С. 3–4.

Маргинець Г. Напад румунів на ЗУНР 24 травня 1919 р. // Українська Галицька Армія: матеріали до історії. Т. 3. – Вінніпег: Вид-во Д.Микитюка, 1966. – С. 109–118.

Маргинець Теодор. Роззброєння львівської касарні при вул. Зиблікевича 1.11.1918 року // Українська Галицька Армія: матеріали до історії. Т. 3. – Вінніпег: Вид-во Д.Микитюка, 1966. – С. 51–64.

Мацькевич С. Артилерія Української Галицької Армії // Українська Галицька Армія. Т. 1. – С. 178–179.

Мацьків Володимир. Підстаршинська школа 1-го Галицького Корпусу // Українська Галицька Армія: матеріали до історії. Т. 3. – Вінніпег: Вид-во Д.Микитюка, 1966. – С. 148–150.

Мацьків Т. 3-тій гарматний полк // Українська Галицька Армія: матеріали до історії. Т. 3. – Вінніпег: Вид-во Д.Микитюка, 1966. – С. 91–94.

Мегас Осип. Трагедія галицької України. Матеріали про польську інвазію, польські варварства і польську окупацію Східної Галичини за кроваві роки 1918, 1919 і 1920 / Зладив і упор. Осип Мегас. – Вінніпег:

Ф. Дячек, 1920.

- Месора Михайло. Як українці в Сколім перебрали 1918 р. владу від урядів Австрії // Літопис Червоної Калини. - 1938. - Ч. 11. - С. 14.
- Мигович П. При VII-й бригаді УГА // Літопис Червоної Калини. - 1937. - Ч. 5. - С. 5-90; Ч. 6. - С. 6-10; Ч. 9. - С. 4-6.
- Мигович Петро. З війни на війну // Літопис Червоної Калини. - 1939. - Ч. 6. - С. 21-23.
- Микитей Г. 1 Падоліста 1918 р. у Києві // Український прапор. - 1920. - 1 лист.
- Микитей Гриць. Правдива правда про "Чортківську Офензиву". - Діло. - 1936. - 9 лют.
- Михайлик М. За стрілецьку славу. Спомин з рр. 1919-20 / Передм. Е.Яворівського. - Львів, 1936. - 128 с.
- Мишуга Л. Похід українських військ на Київ (Серпень 1919). - Відень, 1920. - 31 с.
- Мікула Осип. Державні залізниці З.О.У.Н.Р. // Літопис Червоної Калини. - 1935. - Ч. 5. - С. 4.
- Мінчак Михайло. Спогади про Листопадові дні // Свобода. - 1950. - 1 листоп.
- Мірчук П. Євген Коновалець. - Торонто: ЛВУ, 1958. - 106 с.
- Мірчук П. Перший листопад. - Торонто, 1958. - 31 с.
- Мірчук П. Українсько-московська війна (1917-1919). - Торонто: ЛВУ, 1957. - С. 80.
- Молящий Іван. Моя виправа на Закарпаття // Літопис Червоної Калини, 1937. - Ч. 4. - С. 3-7.
- Монджейовський Данило. Залізнодорожне Депо УГА // Літопис Червоної Калини. - 1938. - Ч. 12. - С. 18-19.
- Надбужанщина. Збірник. Т. 1. - Нью-Йорк; Париж; Сідней; Торонто: Об'єдн. надбужанців, 1986. - 960 с.; 1989. - Т. 2. - 950 с.; Т. 3. - 735 с.
- Назар Андрій. Сторінка до історії V Сокальської бригади // Літопис Червоної Калини. - 1938. - Ч. 12. - С. 5.
- Назарук Осип. В українській дипломатичній службі в роках 1915-1923 // Літопис Червоної Калини. - 1938. - Ч. 10. - С. 16-17.
- Назарук Осип. Рік на великій Україні: Спомини з української революції. - Відень. Український прапор, 1920. - 342 с.
- Нахман Г. Передісторія і історія жидівського пробоевого куреня 1 корпусу УГА // Український Скиталець. - 1921. - Ч. 4. - С. 17-21; Ч. 5. - С. 17-23.
- Н.Б. Полевий лазарет IX Галицької бригади // Літопис Червоної Калини. - 1935. - Ч. 12. - С. 17-18.
- Ніжанковський Ст. Перші дні перевороту в Стрию // Український Скиталець. - 1921. - Ч. 3. - С. 5-12.
- О. З. Гірська бригада УГА та її перехід на чехословацьку територію // Літопис Червоної Калини. - 1938. - Ч. 7-8. - С. 13-14; Ч. 10. - С. 8-9.
- О. П. Про минуле Українського Генерального Військового Комітету і початок організації Української Армії // Наша Зоря (Ланпут). - 1921. - Ч. 7-8. - С. 20-22; Ч. 9. - С. 15-16; Ч. 10-11. - С. 14-16; Ч. 14. - С. 13-15.
- Околот І. Зі споминів команданта батареї про дії на відтинку Угнова

// Літопис Червоної Калини. - 1934. - Ч. 7-8. - С. 17-18.

Околот Іван. Під Кристинополем // Літопис Червоної Калини. - 1930. - Ч. 7-8. - С. 13-14.

Омелянович-Павленко М. Останні місяці 1918 року // Розбудова нація (Прага). - 1928. - Ч. 10-11. - С. 392-399; Ч. 12. - С. 438-443.

Омелянович-Павленко М. Початок 1919 року // Розбудова Нації (Прага). - 1929. - Ч. 3-4. - С. 109-117; Ч. 5. - С. 166-176; Ч. 6-7. - С. 210-220.

Омелянович-Павленко М. На Україні 1917-1918. Спомини. - Прага: Стилус, 1935. - 72 с.

Омелянович-Павленко М. На Україні 1919. Переговори й війна з російською добровольчою армією. - Прага: Накл. комітету, 1940. - 97 с.

Омелянович-Павленко М. Спомини. - Тернопіль, 1930. - 64 с.

Омелянович-Павленко М. Українсько-польська війна 1918-1919. - Прага, 1929. - 72 с.

Онищук Денис. Останні дії 2-го гарматного полку // Літопис Червоної Калини. - 1933. - Ч. 9. - С. 3-8.

Оскілко В. Між двома світами. - Рівне: УНП, 1924. - С. 72.

Островерка Михайло. Блиски і Темряви. 1918-1919-1920. - Нью-Йорк, 1966. - 208 с.

Островерка Михайло. До Першого Листопада // Свобода. - 1958. - 4 листоп.

Островерка Михайло. Незабутня осінь. Українські Січові Стрільці ідуть на Львів // Свобода. - 1952. - 1 листоп.

П. - В.Д. Українська Галицька Армія // Календар "Просвіти" на 1922 р. - Львів: Просвіта, 1921. - С. 145-149.

Пачовський Василь. Дмитро Вітовський // Стрелець (Станіславів). - 1919. - Ч. 8. - С. 2-3.

Пачовський Василь. З історії Пресової квартири УГА // Український Скиталець. - 1923. - Ч. 15-37. - С. 6-10.

Пачовський Микола. Вивішення прапору (Опис очевидця) // Наш Львів. - Нью-Йорк, 1953. - С. 149-150.

Падолістовий переворот у Золочеві // Український скиталець. - 1921. - № 1. - С. 24-28.

Паліїв Дмитро. Генерал Мирон Тарнавський // Літопис Червоної Калини. - 1938. - Ч. 9. - С. 2-4.

Паліїв Дмитро. За генералами. Жмут спогадів // Календар Червоної Калини 1935 р. - Львів: Червона Калина, 1934. - С. 40-46.

Паліїв Дмитро. Листопадова революція // Новий час (Львів). - 1928. - Ч. 134-135.

Паліїв Дмитро. Листопадова революція // Українська Галицька Армія: матеріали до історії. Т. 3. - Вінніпег: Вид-во Д.Микитюка, 1966. - С. 20-38.

Паліїв Дмитро. Листопадова революція. З моїх спогадів. - Львів: Новий час, 1929. - 44 с.

Паліїв Дмитро. На чисту воду: з моїх споминів // Літопис Червоної Калини (Львів). - 1930. - Ч. 6. - С. 15-17; Ч. 7-8. - С. 12-13.

Пам'яті вождя УГА (Присв. ген. М.Тарнавському). - Львів: Червона Калина, 1938. - С. 70.

Панейко Василь. Перед Першим Листопада. Шматок спогадів //

Діло. – 1928. – Ч. 245.

Папе Фрид др. Як поляки здобували Львів // Календар "Просвіти" на 1925 р. – Львів: Просвіта, 1924. – С. 65.

Паславський Віктор. Перший Листопад у Дрогобичі і бориславський фронт // Дрогобиччина – Земля Івана Франка. Збірник матеріалів. – Нью-Йорк; Париж; Сідней; Торонто: НТШ, 1973. – С. 68–74.

Пеленський Демян. Осінь 1918 року (Уривки із споминів) // Календар Червоної Калини на 1934. – Львів: Червона Калина, 1933. – С. 75–83.

Перемишль західний бастион України / Під ред. Б.Загайкевича. – Нью-Йорк; Філадельфія, 1961. – 412 с.

Петлюра С. Народе український: Вибрані статті, листи, документи. – Харків: Лівий берег, 1992. – 152 с.

Петлюра Симон. Статті, листи, документи. – Нью-Йорк: УВАН, 1956. – 479 с.

Петрів В. Спомини з часів української революції (1917–1921) – Львів: Червона Калина, 1927–1931. Ч. 4. Гетьманщина і повстання Директорії. – 1931. – 120 с.

Полковник Альфред Шаманек. Причини до біографії // Громадська думка (Львів). – 1920. – Ч. 172.

Полковник Євген Васильович Мишковський. Жертви війни // Око (Каліш). – 1921. – Ч. 21. – С. 5.

Похорони начального вождя УГА ген. Мирона Тарнавського. – Львів: УКО, 1938. – 32 с.

Причинки до історії нашого летунства // Календар Червоної Калини на 1922 р. – Львів: Червона Калина, 1922. – С. 74–77.

Прохода В. Записки до історії сірих або сірожупанників. Ч. 2. // Табор. – Варшава, 1927. – Ч. 5. – С. 47–62.

Прохода В. Записки з історії сірих (сірожупанників) // За державність. – Каліш, 1929. – 36. 1. – С. 72–117.

Прохода В. Українська армія та Їловний Отаман Симон Петлюра. – Прага, 1940. – 40 с.

Прохода Василь. Вождь та військо // Збірник пам'яті Симона Петлюри. – Прага, 1930. – 113 с.

Проценко П. Оскілковщина // Літопис Червоної Калини. – 1934. – Ч. 4. – С. 16–18.

Прудіус Петро. Ходорів // Українська Галицька Армія: матеріали до історії. Т. 3. – Вінніпег: Вид-во Д.Микитюка, 1966. – С. 175.

Р. К. З боїв бригади ЧСС під Бережанами 22. VI. 1919 // Стрілець. – 1919. – Ч. 41–43.

Р. К. За ключ до Львова // Літопис Червоної Калини. – 1931. – Ч. 7–8.

Рабій Юліан. Дрогобицька революція у 1919 р. // Свобода. – 1962. – 18–19 трав.

Рибак Я. Спомини з Жовкви // Український Скиталець. – 1921. – Ч. 6. – С. 4–10; Ч. 7. – С. 6–8.

Ріпецький Степан. Листопад 1918 р. Листопадовий Зрив, Українські Січові Стрільці, полковник Дмитро Вітовський – в кривому дзеркалі споминів Лонгіна Цегельського. – Нью-Йорк; Детройт: Братство УСС, 1961. – С. 48.

Ріпецький Степан. Українське Січове Стрілецьтво. Визвольна ідея і

Збройний чин. – Нью-Йорк: Червона Калина, 1956. – С. 360.

Р-кий І. Спомини з львівських листопадових днів 1918 р. // Український Скиталець. – 1920. – Ч. 1. – С. 3–9; Ч. 2. – С. 4–13.

Рогатинський І. Пам'яті отамана Кирила Карася (команданта Х гарматного полку УГА) // Календар Червоної Калини на 1932 р. – Львів: Червона Калина, 1931. – С. 97–104.

Рогатинський І. Чортківська Офензива // Календар Червоної Калини на 1931 р. – Львів: Червона Калина, 1930. – С. 58–64.

Романів І. Просвітна діяльність Галицької Армії // Стрілець. – 1919. – Ч. 88.

Ромченко Борис. Сумної пам'яті дні в Перемишлі // Український Скиталець. – 1921. – Ч. 1. – С. 14–19; Ч. 2. – С. 13–17.

Рудницька М. Львівське жіноцтво під час Листопадового перевороту // Український прапор. – 1919. – 1 листоп.

Рудницький Іван. Спомини львівських падолистових днів // Український Скиталець. – 1921. – Ч. 1. – С. 3–9; Ч. 2. – С. 4–13.

С. Г. Втрати Белзчини у визвольній війні // Літопис Червоної Калини. – 1935. – Ч. 7–8. – С. 17–25.

С. Г. З документів великих битв на Белзчині // Літопис Червоної Калини. – 1935. – Ч. 5. – С. 14.

С. Г. За Белз // Літопис Червоної Калини. – 1936. – Ч. 6. – С. 2–4.

С. Г. Листопадовий переворот в Белзі // Літопис Червоної Калини. – 1934. – Ч. 3 – С. 2–4.

С. Г. Четар Запасного Кошу в Белзі Іван Лісецький // Літопис Червоної Калини. – 1934. – Ч. 9. – С. 22.

С. Г. Четар V Сокальської бригади Мирон Галань // Літопис Червоної Калини. – 1934. – Ч. 9. – С. 22.

С. Р. Галичина та Соборна Україна // Український прапор. – Відень. – 1921. – Ч. 32.

Савчин Михайло. Перший листопад 1918 р. в Самборі // Свобода. – 1957. – 1–2 листоп.

Садлич І. Жовто-блакитні прапори в Ужгороді й Мукачеві // Українська Галицька Армія: матеріали до історії. Т. 3. – Вінніпег, 1966. – С. 102–103.

Садлич Іван. На панцирці під Хировом. Спомин // Літопис Червоної Калини. – 1939. – Ч. 4. – С. 2–3.

Салагуб Ілля. При індендагурі Самбірської Бригади // Літопис Червоної Калини. – 1937. – Ч. 12. – С. 12.

Самбірські падолисові дні 1918 р. // Український скиталець. – 1921. – Ч. 4. – С. 3–5.

Секретар Микола. Польова пошта УГА // Літопис Червоної Калини. – 1930. – Ч. 9. – С. 4–8.

Семчук Л. Бій за Велику і Малу Вишенку // Літопис Червоної Калини. – 1935. – Ч. 11. – С. 4–6.

Сецінський Осип. Фрагмент з бою за Львів у Листопаді 1918 р. (Спогад учасника) // Гомін України. – 1954. – 30 жовт., 6, 13 листоп.

Симон Петлюра в молодості: Збірка споминів / Під ред. А.Жука. – Львів: Хортиця. – 1936. – 112 с.

Сірко Володимир. Наймолодші учасники УГА // Літопис Червоної Калини. – 1938. – Ч. 11. – С. 5–6.



Сірко І.М. Ті незабутні роки. – Ужгород: Карпати, 1978. – 134 с.  
Сказинський Роман. В падолистіві роковини. – Львів: Червона Калина, 1925. – 8 с.  
Скопляк Яр. Мої приятелі // Календар Червоної Калини на 1937 р. – Львів: Червона Калина, 1936. – С. 97–100.  
Скоропадський П. Спомини / Передмова Г.Папакіна. – Київ: Україна, 1992. – 112 с.  
Скоропадський Павло. Спогади. Кінець 1917– грудень 1918 / Гол. ред. Я.Пеленський. – Київ; Філадельфія: І-т укр. арх. та дисер.; І-т східноєвр. дося. НАНУ; Східноєвр. дос. і-т ім. В.Липинського, 1995. – 443 с.  
Славута Г. До історії 18-тої Тернопільської бригади // Українська Галицька Армія: матеріали до історії. Т. 3. – Вінніпег: Вид-во Д.Микитюка, 1966. – С. 87–90.  
Солтикевич Я. Привороття: / Записки лікаря УСС про один фрагмент із трагедії УГА на Україні // Гомін України. – 1954. – № 51, 52; 1955. – № 1–5.  
Сохоцький І. Полковник Дмитро Вітовський // Історичні постаті Галичини XIX–XX ст. – Ч. 2. – Нью-Йорк: НТШ, 1961. – С. 220–230.  
Сохоцький Н. Перед Зривом // Історичний Календар-альманах Червоної Калини на 1936 р. – Львів: Червона Калина, 1935. – С. 61–63.  
Станімір О. Моя участь у визвольних змаганнях 1917–1920. – Торонто: Накл. автора. – 1966. – 192 с.  
Станімір Осип. Нарада відпоручників УГА в Начальній Команді в Бірзулі // Голос Комбатанта (Нью-Йорк). – 1960. – Ч. 5(11). – С. 17–19.  
Станімір Осип. Як здержано фронт (Фрагмент з визвольних боїв у Галичині) // Свобода. – 1956. – 1 листоп.  
Стасишин Карло. Листопадові дні у Бібрці // Літопис Червоної Калини. – 1937. – Ч. 11. – С. 12–13.  
Стасишин Карло. Моє пояснення до споминів про VII бригаду пор. Миговича // Літопис Червоної Калини. – 1937. – Ч. 11. – С. 7–8.  
Статут Українського Військово-історичного товариства. – Львів, 1920. – 8 с.  
Степанів Олена. Жінка-вояк // Назустріч (Львів). – 1934. – Ч. 12. – С. 3.  
Степанів Олена. З воєнних усмішок // Календар Червоної Калини на 1935 р. – Львів: Червона Калина, 1934. – С. 17–19.  
Стефанів Гнат. За Львів // Український Скиталець. – 1923. – Ч. 21–22 (43–44). – С. 8–12.  
Стефанів Зенон. Від Слав'янська до Тухолі: Спомини підхорунжого. – Коломия: Бувальщина, 1933. – 60 с.  
Т. К. З листопадових днів в Чорткові // Літопис Червоної Калини. – 1935. – Ч. 1. – С. 14–17.  
Т. М. Чисельний стан УГА // Літопис Червоної Калини. – 1937. – Ч. 5. – С. 4.  
Творидло М. Перші революційні проблески на Карпатській Україні у 1918 р. // Літопис Червоної Калини. – 1938. – Ч. 12. – С. 2.  
Теребуш Степан. Листопад 1918 // Новий шлях. – 1961. – 4 листоп.  
Теребуш Степан. Листопадові бої у Львові (із записок Усуса) // Наша Мета. – 1964. – 21 листоп.

Терлецький Омелян. Галичина в історії України // Календар Червоної Калини на 1937 р. – Львів: Червона Калина, 1936. – С. 28–36.  
Теслюк М.М. У боротьбі за воз'єднання. Вид. 2-е. – Львів: Каменярь, 1988. – 243 с.  
Тинченко Я. Останній бій генерала. Протоколи допитів О.Грекова // Академія. Альманах. Ч. 2. – Київ, 1995. – С. 4–35.  
Томашівський С. Пам'яті творців Галицької державности // Стара Україна. – 1924. – № 12. – С. 175–179.  
Трильовський К. Мої перші дні у ЗУНР // Літопис Червоної Калини. – 1936. – Ч. 11. – С. 18–19.  
Тютюнник Ю. Революційна стихія. – Львів, 1937. – 95 с.  
Угнів та Угнівщина. Історично-меморіальний збірник. – Нью-Йорк; Париж; Сідней; Торонто: НТШ, 1960. – 622 с.  
Удовиченко О. Україна у війні за державність: Історія організації і бойових дій українських збройних сил 1917–1921. – Вінніпег: Вид-во Д.Микитюка, 1954. – 179 с.  
Урбанович Микола. "Печеніжинська республіка" // Українська Галицька Армія: матеріали до історії. Т. 4. – Вінніпег: Вид-во Д.Микитюка, 1968. – С. 274–276.  
Ф. Летунський відділ УГА // Календар Червоної Калини. – 1924. – С. 129–131.  
Ф. Ш. З пробоевою сотнею УСС під Львовом // Літопис Червоної Калини. – 1937. – Ч. 8; Ч. 9. – С. 17–18.  
Федорів П. Старшинська Школа в Коломиї // Українська Галицька Армія: матеріали до історії. Т. 3. – Вінніпег: Вид-во Д.Микитюка, 1966. – С. 146–147.  
Фенців І. Українська артилерія у Львові 1.21.11 1918 // Літопис Червоної Калини. – 1929. – Ч. 1. – С. 3–6.  
Флюнт З. Визвольний відгомін на Лемківщині // Літопис Червоної Калини. – 1930. – Ч. 7–8. – С. 5–7.  
Фодчук С. Листопад 1918 у старшинській школі // Вільне Слово. – 1962. – 3 листоп.  
Франко П. Летунський відділ УГА // Літопис Червоної Калини. – 1937. – Ч. 10. – С. 3–5; Ч. 11. – С. 9–12.  
Фріш Роман. Із днів слави артилерії УГА (Сторінка до історії 6 гарматного полку УГА) // Календар Червоної Калини на 1928 р. – Львів: Червона Калина, 1927. – С. 146–150.  
Х-а. Листопадові дні у Львові (З дневника гимназистки) // Львів: Рідна школа, 1936. – Ч. 22. – С. 318–320.  
Харамбура Семен. Яворів на 1 листопада 1918 р. // Яворівщина з її минулого і сучасного: Яворів, 1931. – С. 29–32.  
Хома Андрій. Фрагмент наступу на Чортків // Літопис Червоної Калини, 1937. – Ч. 12. – С. 2–3.  
Христюк П. Українська революція: Замітки і матеріали до історії української революції, 1917–1920 рр. – Т. 3. – 160 с.; Т. 4. – Відень, 1922. – 192 с.  
Хрін Іван. Збаранський Курінь // Українська Галицька Армія: матеріали до історії. Т. 4. – Вінніпег: Вид-во Д.Микитюка, 1968. – С. 279–280.  
Цегельський Л. Від легенди до правди. – Нью-Йорк; Філадельфія, 1960. – 313 с.

Цегельський Льонгін. Після 573 літ неволі // Український прапор. – 1919. – Ч. 23–25.

Цегельський Л. Як то справді було на Першого Листопада // Америка. – 1947. – 7 листоп.

Цюкан І. Від Денікіна до большевиків. – Відень, 1921. – 20 с.

Чайковський А. Чорні рядки. Спомини за час від 1.11.1918 до 13.5.1919. – Львів, 1930. – 119 с.

Чепига І. Станіславів – столиця ЗОУНР і УНР в рр. 1918–1920 // Літопис Червоної Калини. – 1935. – Ч. 10. – С. 8–10.

Черник О., Рибачевський С. Як поляг Ананій Степанів, сотник УГА // Літопис Червоної Калини. – 1937. – Ч. 7–8. – С. 19–21.

Чортківська округа. – Нью-Йорк; Париж; Сідней; Торонто: НТШ, 1974. – 924 с.

Чубатий Микола. Державний лад на Західній області Української Народної Республіки // На ріках вавилонських. Лікар зб. – Львів, 1920. – С. 96–133.

Чубатий Микола. Перший листопад 1918 р. // Українська Галицька Армія: матеріали до історії. Т. 3. – Вінніпег: Вид-во Д.Микитюка, 1966. – С. 39–42.

Шляхами золотого Поділля. – Філадельфія, 1960. – Т. 1. – 285 с.; Т. 2. – 281 с.

Шандрук Павло. Генерал-хор. Симон Петлюра – творець і вождь українського війська // Вісті УЦК в Польщі. – 1927. – Ч. 11–13. – С. 14–21.

Шанковський Лев. Визвольні змагання 1917–1920–1926 рр. // Вісті (Мюнхен). – 1966. – Ч. 121. – С. 9–13.

Шанковський Лев. Звідомний полк та його командант // Українська Галицька Армія: матеріали до історії. Т. 3. – Вінніпег: Вид-во Д.Микитюка, 1966. – С. 151–156.

Шарик М. Перша бойова летунська сотня УГА // Українська Стрільська Громада в Канаді. – Соскатун, 1938. – С. 134–135.

Шекерик-Доників Петро. Свято злуки українських земель (Уривок із споминів) // Календар "Громада" на 1924 р. – Львів: Громада, 1923. – С. 140–144.

Шелухин С. Варшавський договір між поляками й С.Петлюрою 21 квітня 1920 р. – Прага: Нова Україна, 1926. – 40 с.

Шелухин Сергій. Варшавський договір. – Торонто: Український Робітник. – 1947. – С. 55.

Шемлей Й. Охоронна сотня мосту на Дністрі в Заліщиках в травні 1919 р. (Спогад) // Літопис Червоної Калини. – 1937. – Ч. 11. – С. 21–22.

Шемлей Йосип. З XII Бригадою на Бережани і Перемишляни в 1919 р. // Літопис Червоної Калини. – 1938. – Ч. 3. – С. 18–19.

Шкрумеляк Ю. Поїзд мерців: Картини жертв і трудів. – Львів; Київ, 1922. – 96 с.

Шкрумеляк Юрій. Вона перша... вічній пам'яті незабутнього Товариша хорунжого УСС Петра Гайворонського // Календар Червоної Калини на 1922 р. – Львів: Червона Калина. – 1921. – С. 39–41.

Шкрумеляк Юрій. Кривавий шлях: виїмки з днів недолі Української Галицької Армії. – Філадельфія, 1922. – 64 с.

Шкрумеляк Юрій. Перехід через Збруч // Коломийські Вісті. – 1927. – Ч. 5–6.

Шмігельська-Климкевичева Ірина. З моїх споминів (Виїмки з історії козацького загону ім.Гюнти) // Календар Червоної Калини на 1931 р. – Львів: Червона Калина, 1930. – С. 92–96.

Штефан Августин. Українське військо в Закарпатті: у 3-х ч. – Торонто: Вісті комбатанта, 1966–67.

Щуровський В. Зізаписків лікаря Бригади УСС // Календар Червоної Калини на 1924 р. – Львів; Київ: Червона Калина, 1923. – С. 23–25.

Щуровський В. Медична і санітарна служба // Українська Галицька Армія. Т. 1. – 280 с.

Щуровський В. Нарис санітарної служби Українських Січових Стрільців і 1 Бригади УСС // Літопис Червоної Калини. – 1936. – Ч. 1. – С. 11–15.

Шухевич В. Початок українсько-польської війни // Український прапор. – 1919. – 1 лист.

Шухевич С. Полк. УГА Альфред Шаманек // Літопис Червоної Калини. – 1930. – Ч. 6. – С. 3–5.

Шухевич Степан. Спомини з Української Галицької Армії (1918–1920). Ч. 1. – Львів, 1924. – 176 с.; Ч. 2–5. – Львів, 1929. – 176, 162, 147, 164 с.

Юрїїв Іван. Акт 22 січня 1919 року. Спомин // Літопис Червоної Калини. – 1938. – Ч. 1. – С. 4–6.

Я. Д. Журавиця і Перемишль // Літопис Червоної Калини. – 1939. – Ч. 1. – С. 9–10.

Яворівський Євген. Чортківська офензива і відворот за Збруч в освітленні Начальної Команди // Літопис Червоної Калини. – 1935. – Ч. 12. – С. 4–8.

Яворовський Євген. Антін Виметаль // Календар Червоної Калини на 1922 р. – Жовква: Червона Калина, 1922. – С. 114–116.

Яворовський Євген. Бій під Сигнівкою // Календар Червоної Калини на 1928 р. – Львів: Червона Калина. – 1927. – С. 65–69.

Яворовський Євген. Великодні 1917–1920 рр. Калейдоскоп наших визвольних змагань // Новий час, 1935. – Ч. 93. – С. 13–14.

Яворовський Євген. Вождь 100 000 Армії і пам'яті начального вождя Української Галицької Армії генерала четаря Мирона Тарнавського. – Вінніпег: І.Тиктор, 1958. – 136 с.

Яворовський Євген. 1-ший Листопад // Рідна школа. – 1936. – Ч. 21. – 301 с.

Ярбій Василь. Останні дні Старшинської школи піхоти УГА // Літопис Червоної Калини. – 1931. – Ч. 3. – С. 16–17.

Ярема Яким. Над Сяном. Листопадові дні у Перемишлі. / Упор., передмова, коментарі С.Яреми, післямова М.Литвина. – Львів: Інститут українознавства НАНУ, 1997. – 96 с.

Ярема Яким. Над Сяном; листопадові дні в Перемишлі // Українська Галицька Армія: матеріали до історії. – Т. 6. – Вінніпег: Д.Микитюк, 1976. – С. 5–38.

Ярий Ріко. День слави в історії наших саперів (Виїмки з воєнного дневника III сан. сотні) // Календар Червоної Калини на 1925 р. – Львів: Червона Калина, 1924. – С. 93–96.

Ярославин Сидір. Як ми ставали большевиками // Літопис Червоної Калини. – 1935. – Ч. 9. – С. 3–5.

Яшан Василь. Група Сигот; похід з'єднань УГА на Закарпаття // Українська Галицька Армія: матеріали до історії. Т. 3. – Вінніпег: Вид-во Д.Микитюка, 1966. – С. 96–101.

Beneš E. Světová válka a naše revoluce. Vzpomínky a uvahy z bojů za svobodu národa. – Praha: Čin a Orbis. – 1935. – Sv. 2. – 612 s.

Berbecki L. Pamiętniki. – Katowice, 1959. – 180 s.

Dłuski K. Wspomnienia z Paryża od 4.01. do 10.08.1919. – Warszawa, 1920. – 54 s.

Daszyński I. Pamiętniki. Т. 2. – Kraków, 1926. – 348 s.

Dmowski R. Pisma. Т. 6. – Polityka polska i odbudowanie państwa: druga połowa: wojna od r. 1917. Pokój. – Częstochowa, 1937. – 400 s.

Dmowski R. Polityka i odbudowanie państwa. – Warszawa, 1989. Wyd. II. Т. 1. – 356 s.; Т. 1. – 448 s.

Dmowski R. Wybór pism. Т. 3. – Nowy Jork, 1988. – 396 s.; Т. 4. – 320 s.

Haller J. Pamiętniki. – London, 1964.

Hoover H.C. The Memories. – Vol. 1: Years of Adventure 1874–1920. – New York: Macmillan. – 1951. – 496 p.

Jabłoński Henryk, o. Narodziny Drugiej Rzeczypospolitej (1918–1919). – Warszawa, 1962. – 312 s.

Maćczyński Cz. Boje lwowskie. Т. 1-2. – Warszawa, 1921. – 316 s.

Obrona Lwowa. Źródła do dziejów walk o Lwów i województwa południowo-wschodnie. Relacje uczestników. Т. 1-3. – Warszawa, 1991–1993. – 363 s.; 864 s.; 444 s.

Piłsudski J. Pisma zbiorowe. – Warszawa: Instytut J. Piłsudskiego, 1937. Т. 1. – 291 s.; Т. 2. – 300 s.; Т. 6. – 302 s.

Rogowski J. Z walk o Lwów. – Poznań, 1929. – 122 s.

Roja B. Legendy i fakty. – Warszawa: F.Hoesick, 1931. – 372 s.

Rok 1918 we wspomnieniach mężów stanu, polityków i wojskowych / Opr. J. Borkowski. – Warszawa: PIN, 1987. – 600 s.

Romer E. Pamiętnik paryski 1918–1919. – Wrocław, 1989. – 456 s.

Sopotnicki J. Kampania polsko-ukraińska. Doświadczenia operacyjne i bojowe. – Lwów, 1921. – 139 s.

Switalski K. Diariusz. 1919–1935. – Warszawa, 1992. – 838 s.

Witos W. Moje wspomnienia. – Warszawa, 1978. – 588 s.

## ДОСЛІДЖЕННЯ

Австро-Венгрия: опыт многонационального государства. Сборник статей. – Москва: Институт славяноведения и балканистики РАН, 1995. – 231 с.

Ададуров Вадим. Політика Франції стосовно українсько-польського конфлікту за Східну Галичину в період листопада 1918 по березень 1919 рр. // Україна в минулому. Вип. 7. – Київ; Львів, 1995. – С. 17-22.

Андрусинин Б. Церква в Українській державі 1917-1920 рр. (доба Директорії УНР). – Київ: Либідь, 1997. – 176 с.

Антончук Д. Українсько-польські переговори про замирення в травні 1919 р. Виступ Курдиновського // Україна на дипломатичному фронті.

Альманах Червоної Калини (Львів). – 1938. – С. 174-178.

Аркуша О. Від “подоляків” до “енденції” (еволюція польсько-українських взаємин на зламі XIX-XX ст.) // Українсько-польські відносини в Галичині у XX ст. – Івано-Франківськ: Плай, 1997. – С. 83-87.

Аркуша О. Галицький сейм. Виборчі кампанії 1889 і 1895 рр. – Львів: Інститут українознавства НАНУ, 1996. – 174 с.

Бабій Олесь Польський журнал про українські справи. // Літопис Червоної Калини. – 1938. – Ч. 5. – С. 18-20.

Бачинський В. Генерал Мирон Тарнавський, начальний вождь УГА. – Львів: Вид. І.Тиктор, 1938. – 30 с.

Бачинський Василь. Преса ЗУНР в 1918-1919 рр. // Українська Галицька Армія: матеріали до історії. Т. 5. – Вінніпег: Вид-во Д.Микитюка, 1976. – С. 126-138.

Бевз Т. Лисяк-Рудницький про польсько-українські стосунки в 1917-1921 рр. // Українсько-польські відносини в Галичині у XX ст. Івано-Франківськ: Плай, 1997. – С. 62-65.

Бітран М. Синівське служіння Батьківщині генерала Миколи Капустяньського // За вільну Україну. – 1997. – 21 січн.

Бовуа Д. Шляхтич, кріпак і ревізор. Польська шляхта між царизмом та українськими масами (1831-1863). – Київ: Інтел, 1996. – 416 с.

Бог войны. – Москва: Мол. гвардия, 1979. – 256 с.

Борці За воз'єднання. Біографічний довідник / Упор. Ю.Сливка. – Львів: Каменярь, 1989. – 359 с.

Борщак І. Антанта проти України // Журнал Календар-Альманах Червоної Калини 1939 р. – Львів: Червона Калина, 1938. – С. 114-115.

Борщак І. Мiroва конференція 1919 р. // Історичний Календар альманах Червоної Калини на 1939 р. – Львів: Червона Калина, 1938. – С. 102-113.

Борщак Ілько. Відгомін УГА на Версальській Конференції // Українська Галицька Армія: матеріали до історії. Т. 2. – Вінніпег: Вид-во Д.Микитюка, 1960. – С. 121-153.

Борщак Ілько. Европа й відродження України (1914-1923) // Літопис Червоної Калини. – 1936. – Ч. 10. – С. 5-8; Ч. 11 – С. 8-12; Ч. 12 – С. 7-12.

Буковина. Історичний нарис. – Чернівці: Зелена Буковина, 1998. – 416 с.

Буковина. Її минуле і сучасне / Під ред. Д.Квітковського, Т.Бринзана, А.Жуковського. – Париж; Філадельфія; Дітройт, 1956. – 965 с.

Варгатюк П.Л. Російська революційна соціал-демократія і революційний рух на західно-українських землях // Актуальні проблеми історії КПЗУ. – Львів: Світ, 1990. – С. 59-67.

Великий Жовтень і громадянська війна на Україні. Енциклопедичний довідник. – Київ: Головна редакція Української радянської енциклопедії, 1987. – 632 с.

Великочий В. Національна політика ЗУНР у контексті українсько-польських відносин: джерелознавчий аспект // Українсько-польські відносини в Галичині у XX ст. – Івано-Франківськ: Плай, 1997. – С. 113-117.

Верига В. Визвольні змагання в Україні. 1913-1923: У 2-х томах. –

Львів: Інститут українознавства НАНУ, 1998. – Т. 1. – 523 с.; Т. 2. – 503 с.

Верстюк В. Махновщина. – Київ, 1992. – 368 с.

Верстюк В., Осташко Т. Діячі Української Центральної Ради. Біографічний довідник. – Київ, 1998. – 256 с.

Верстюк В.Ф., Дзюба О.М., Репринцев В.Ф. Україна від найдавніших часів до сьогодення. Хронологічний довідник. – Київ: Наук. думка, 1995. – 688 с.

Вежбенець В. Євреї та польсько-український конфлікт у Східній Галичині після першої світової війни // Українсько-польські відносини в Галичині у ХХ ст. – Івано-Франківськ: Плай, 1997. – С. 140-147.

Винар Любомир. Галицька доба Михайла Грушевського // Український історик. Ч. 1-2. – Нью-Йорк; Торонто; Мюнхен, 1967. – С. 5-22.

Вівчаренко О. Тищик Б. Західно-Українська Народна республіка. – Коломия: Світ, 1993. – 113 с.

Вітик Семен. Східна Галичина й східні кордони Польщі. – Червоний шлях (Харків). – 1923. – № 3. – С. 116-121.

Возз'єднання західноукраїнських земель з Радянською Україною / Ю.Ю.Сливка, В.І.Масловський, М.М.Швагуляк, Я.С.Лялька, М.Р.Литвин, І.Г.Патер, Г.Ю.Сливка. Відп. ред. Ю.Ю. Сливка. – Київ: Наук. думка, 1989. – 488 с.

Волинець Степан. Передвісники і творці Листопадового Зриву. Західно-українські громадські і політичні діячі. – Вінніпег: Тризуб, 1965. – 324 с.

Гадзинський В.Л. Революционное движение в Восточной Галиции (кон. 1918 - нач.1919р.) – Москва; Петроград: Гос. изд-во, 1923. – 98 с.

Ганкевич Л. Лемківська Республіка. Один забутий історичний процес // Життя і право. –1934. – Ч.2. – С.22-26.

Ганкевич Л. У важкій службі (з приводу 15-ліття політичних процесів) // Життя і право. –1934. – Ч.1 – С.26-29.

Геник М., Любінець І. Еволюція поглядів польських комуністів в українському питанні (1918-1923) // Українсько-польські відносини в Галичині в ХХ ст. – Івано-Франківськ: Плай, 1997. – С.76-80.

Гладка Г. Суспільно-політична діяльність митрополита Андрея Шептицького в контексті українсько-польських відносин (перша чверть ХХст.) // Українсько-польські відносини в Галичині у ХХ ст. – Івано-Франківськ: Плай, 1997. – С.148-151.

Головацький І. Президент ЗУНР Євген Петрушевич: До 135-річчя від дня народження і 80-річчя ЗУНР // За вільну Україну. –1998. – 1 жовт.

Голубко Віктор. Армія Української Народної Республіки. 1917-1918. Утворення та боротьба за державу. – Львів: Кальварія, 1997. – 288 с.

Горбач О. ЗУНР (ЗОУНР) в 1918-23 рр. // Енциклопедія українознавства. Т.1. Ч.1. – Мюнхен; Нью-Йорк: Молоде життя, 1949. – С. 527-530.

Гордієнко В. Листопад. Сходження на Голгофу: Історія УГА // Літопис Червоної Калини. –1991. – №1. – С.2-8; №2. – С.2-9; №3. – С. 2-9.

Гордієнко В. Українська Галицька Армія. – Львів: Меморіал, 1991. – 112 с.

Гражданская война в СССР. В двух томах. / Под ред. Н.Азовцева. -

Москва: Воениздат, 1980. – Т.1. – 368 с.

Гражданская война и военная интервенция в СССР. Энциклопедия. – Москва: Советская Энциклопедия, 1983. – 704 с.

Гранкін П.Е., Лазечко П.В., Сьомочкін І.В., Шрамко Г.І. Львівська залізниця. історія і сучасність. – Львів: Центр Європи, 1996. – 175 с.

Грицак Я. "...Дух, що тіло рве до бою..." Спроба політичного портрета Івана Франка. – Львів: Каменярь. 1990. – 176 с.

Грицак Я. "Молоді" радикали в суспільно-політичному житті Галичини // Записки НТШ. – Львів, 1991. Т. ССХХІІ. – С.71-110.

Грицак Я. Нарис історії України. Формування модерної української нації ХІХ-ХХ століття. – Київ: Генеза, 1996. – 360 с.

Грушевський М. На порозі нової України: Гадки і мрії. – Київ, 1918. – 120 с.

Грушевський М. Новий період історії України за роки від 1914 до 1919 / Упор. А.Трубайчук. - К.: Либідь, 1992. – 46 с.

Грушевський М. Хто такі українці і чого вони хочуть. – Київ: Знання, 1991. – 240 с.

Грушевський Михайло. На порозі нової України. Статті і джерельні матеріали / Ред. і вступ Любомира Винара. – Нью-Йорк: Українське Історичне Товариство, 1992. – 278 с.

Гудь Б., Голубко В. Нелегка дорога до порозуміння: до питання генези українсько-польського військово-політичного співробітництва 1917-1921 рр. – Львів: Україн. технології, 1997. – 68 с.

Гунчак Тарас. Симон Петлюра та євреї. – Київ: Либідь, 1993. – 46 с.

Гунчак Тарас. Україна: перша половина ХХ століття. Нариси політичної історії. – Київ: Либідь, 1993. – 288 с.

Дашкевич Я. Перегук віків: три погляди на минуле і сучасне України // Україна: наука і культура. Вип. 26-27. – Київ, 1993. – С. 44-78.

Дашкевич Я. Східна Галичина: етнічні відносини, національні міфи та менталітет // Україна в минулому. Вип. 6. – Київ; Львів: Інститут української археографії, 1994. – С. 78-93.

Дашкевич Я. Шляхи подолання упереджень (Перешкоди нормалізації польсько-українських стосунків) // Україна – Польща. Історична спадщина і суспільна свідомість. Вип. 1. – Київ, 1993. – С. 23-29.

Дашкевич Ярослав. Україна вчора і нині. Нариси, виступи, есе. – Київ: Ін-т української археографії НАНУ, 1993. – 191 с.

Демкович-Добрянський М. Потоцький і Бобжинський – цісарські намісники Галичини 1903-1913. – Рим, 1987. – 132 с.

Дерев'янка М., Панчук А. ЗУНР в українській історіографії // Український історичний журнал. – 1995. – №2. – С. 32-35.

Дециньський Леонтій, Голубко Віктор. З історії створення збройних сил Української Народної Республіки (березень 1917 – квітень 1918 рр.) // Розбудова держави (Київ). – 1996. – Ч. 6. – С. 50-55.

Дорошенко Д. Історія України 1917-1923 рр. – Т. 2: Українська Гетьманська Держава 1918 року. – Ужгород, 1930. – 424, LXXXVI с.

Дуда А., Старик В. Буковинський курінь у боях за українську державність. 1918-1941-1944. – Київ; Чернівці, 1995. – 272 с.

Дыбковская А., Жарын М., Жарын Я. История Польши с древнейших времен до наших дней. – Варшава: Научное издательство ПВН, 1995. – 340 с.

Ейдман Р., Какурін М. Громадянська війна на Україні. – Харків: Держвидав України, 1928. – 71 с.

Енциклопедія Українознавства: В 10 т. 2-е вид. словникове /Гол. ред. проф. д-р В.Кубійович. – Париж; Нью-Йорк: Наук. Т-во ім. Шевченка, 1955-1984. – 4015+63 с. іл.; карти.

Жалібна книга. Поіменний опис поляглих членів УГА у визвольній війні. Вип. 1. – Львів, 1923. – 48 с.; Вип. 2. – Львів, 1923. – 32 с.

Жидівський курінь УГА //Енциклопедія українознавства. Словн. част. – Париж; Нью-Йорк, 1955-1957. – Т. 2. – С. 680.

Життєпис українських вождів. Збірник – Кам'янець-Подільський, 1919. – 28 с.

Життя і смерть полковника Коновальця. – Львів: Червона Калина, 1953. – 328 с.

Жовківщина. Історичний нарис. Т. 1. /Відп. ред. М.Литвин. – Жовква; Львів; Балтимор: Інститут українознавства ім. І.Крип'якевича, 1994. – 326 с.

Жук А.Б. Винтовки и автоматы. – Москва, 1987. – 221 с.

Жук А.Б. Револьверы и пистолеты. – Москва, 1990. – 431 с.

Жуковський Аркадій, Субтельний Орест. Нарис історії України. – Львів: НТШ, 1992. – 229 с.

За волю України. Історичний збірник УСС. 1914-1964. – Нью-Йорк: Головна управа братства Українських Січових Стрільців, 1967. – 608 с.

Заклинський М. "А ми тую стрілецькую славу збережемо". Спомин з визвольної війни. Ч. II. – Львів, 1936. – 131 с.

Заповольський В., Осачук С. Слідами забутої війни в Буковині (військово історичний нарис). – Чернівці: Молодий Буковинець, 1998. – 48 с.

Заремба Яр. Україна на дипломатичному фронті // Літопис Червоної Калини. – 1938. – Ч. 10. – С. 9-10.

Зашкільняк Л. Спроби українсько-польського порозуміння в міжвоєнній Польщі: сподівання і реалії // Українсько-польські відносини в Галичині у ХХ ст. – Івано-Франківськ: Плай, 1997. – С. 156-160.

"Золоті Ворота". Історія Січових Стрільців 1917-1919. Збірник. – Львів: Червона Калина, 1937. – 395 с.

Иоффе Г.З. Колчаковская авантюра и ее крах. – Москва: Мысль, 1983. – 294 с.

История войн: В 3-х томах /Сост. А.Егоров. – Ростов-на-Дону, 1992. – Т. 2. – 704 с.

История дипломатии /Под. ред. В.Потемкина. Т. 3. – Москва; Ленинград: ОГИЗ, 1945. – 884 с.

История новейшего времени стран Европы и Америки. 1918-1945 /Под ред. Е.Ф.Язькова. – Москва: Высшая школа, 1989. – 463 с.

История первой мировой войны 1914-1918: В 2-х томах. – Москва: Наука, 1975. – 446 с.; 608 с.

История Польши: В 3-х т. Т.3. – Москва: Изд-во АН СССР, 1958. – 667 с.

История Украинской ССР: В десяти томах. Т. 6. – К.: Наук. думка, 1984. – 256 с.

Иванцев І., Мололатій І. Суспільна свідомість провінції під час міжетнічних конфліктів у Галичині у 1918-1919 рр. //Українсько-польські

відносини в Галичині у ХХ ст. – Івано-Франківськ: Плай, 1997. – С. 130-133.

Исаевич Я. Україна давня і нова: народ, релігія, культура. – Львів: Інститут українознавства НАНУ, 1996. – 336 с.

Исаевич Я. Українсько-польські взаємини періоду Другої світової війни: інтерпретація істориків і політиків // Українсько-польські відносини в Галичині у ХХ ст. – Івано-Франківськ: Плай, 1997. – С. 5-8.

Історія Січових Стрільців. Воєнно-історичний нарис. – Київ: Україна, 1992. (Львів: Червона Калина, 1937). – 347 с.

Історія України. / Кер. авт. Ю.Зайцев. – Львів: Світ, 1996. – 488 с.

Історія України: Курс лекцій. Навчальний посібник для студентів вузів: У 2-х кн. – Кн. 2. ХХ століття. – Київ: Либідь, 1992. – 464 с.

Історія України: Навчальний посібник / Під заг. ред. В.Смоля. Кер. кол. С.В.Кульчицький. – Київ: Альтернатива, 1997. – 423 с.

Історія України: нове бачення: У 2-х т. Т. 2. – Київ: Україна, 1996. – 494 с.

Історія Української РСР: У восьми томах, десяти книгах. Т. 5. – Київ: Наук. думка, 1977. – 592 с.

Кабузан В.М. Народонаселение Западной Украины в XIX – 30-х годах XX вв., динамика западноукраинской территории // Историко-филологический вестник Украинского института. Т. 1. – Москва, 1997. – С. 156-163.

Кавтарадзе А.Г. Военные специалисты на службе Республики Советов 1918-1920 гг. – Москва: Воениздат, 1988. – 227 с.

Калакура О. Радянсько-польські відносини і українська полонія (1919-1939 рр.) // Українсько-польські відносини в Галичині у ХХ ст. – Івано-Франківськ: Плай, 1997. – С. 200-203.

Калинович І. Українська мемуаристика (1914-1924): Бібліогр. реєстр. – Львів, 1925. – 32 с.

Камінський І. Чортківський прорив у польській мемуаристиці й пісні // Літопис Червоної Калини. – 1937. – Ч. 5. – С. 10-12.

Камінюк М. До характеристики зовнішньої політики ЗУНР // Більшовик України. – 1928. – №21-22. – С. 73-80.

Карпенко О. Перші політичні контакти між українцями і поляками в час Листопадової (1918 р.) національно-демократичної революції // Українсько-польські відносини в Галичині у ХХ ст. – Івано-Франківськ: Плай, 1997. – С. 14-17.

Карпенко О.Ю. До питання про характер революційного руху в Східній Галичині у 1918 р. // З історії західноукраїнських земель. – Київ: Вид-во АН УРСР, 1957. – С. 59-90.

Карпенко О.Ю. Імперіалістична інтервенція на Україні. 1918-1920. – Львів: Львівський державний університет, 1964. – 256 с.

Карпенко О.Ю. Листопадова 1918 року національно-демократична революція на західноукраїнських землях // Український історичний журнал. – 1993. – №1. – С. 18-21.

Карпенко О.Ю. Окупація Північної Буковини Румунією і боротьба трудящихся мас проти окупаційного режиму (1918-1919) // Український історичний журнал. – 1966. – №10. – С. 56-62.

Карпенко О.Ю. Утворення Комуністичної партії Східної Галичини / Актуальні проблеми історії КПЗУ. – Львів: Світ, 1990. – С. 67-75.

Касьянов Г.В. Український націоналізм: проблема наукового переосмислення // Український історичний журнал. – 1998. – №2. – С. 39-54.

Качмарчик Я. Гетьман Богдан Хмельницький /Наук. ред. і передмова М.Литвина, С.Стемпня. – Перемишль; Львів: Південно-Східний науковий інститут, 1996. – 327 с.

Кедрин І. Бої у Львові в офіційному польському висвітленні // Літопис Червоної Калини. – 1933. – Ч. 2. – С. 15-17.

Кедрин І. Польський генерал про львівські легенди // Літопис Червоної Калини. – 1933. – Ч. 1. – С. 20-21.

Кедрин Іван. Викривлена правда. Події в Україні у 1918 р. в кривому дзеркалі споминів д-ра Лонгіна Цегельського. – Нью-Йорк: Братство УСС, 1963. – 32 с.

Кірсенко М. Чеські землі в міжнародних відносинах Центральної Європи 1918–1920 років. – Київ: Ін-т укр. археографії та джерелознавства НАНУ, 1997. – 336 с.

Климкевич Михайло. Коротка історія 1-го куреня Х бригади // Літопис Червоної Калини. – 1937. – Ч.10. – С.15-17.

Ковальський Михайло. Творчі листопадового зриву 1918 року. (З нагоди Золотого ювілею УСС) // Українські вісті (Едмонтон) – 1964. – 29 жовт., 5 лист.

Коко Е. Польсько-українські відносини в суспільно-культурній галузі в XIX-X ст. (до 1914 р.) // Українсько-польські відносини в Галичині у XX ст. – Івано-Франківськ: Плай, 1997. – С.8-13.

Колянчук Олександр, Литвин Микола, Науменко Кім. Генералітет українських визвольних змагань. Біограми генералів та адміралів українських військових формацій першої половини XX століття. – Львів: Інститут українознавства ім. І.Крип'якевича НАН України, 1995. – 288 с.

Колянчук Олександр. Незабутні могили. – Львів: Основа, 1993. – 48 с.

Косик В. Україна і Німеччина у Другій світовій війні. – Париж; Нью-Йорк; Львів: НТШ, 1993. – 660 с.

Косик Володимир. Політика Франції щодо України (1917-1918) // Український історик. – 1979. – № 1-4 (61-64). – С. 41-54.

Кравчук М. Українсько-польські відносини в першій чверті XX ст. //Українсько-польські відносини в Галичині у XX ст. – Івано-Франківськ: Плай, 1997. – С. 49-51.

Кравчук М.В. Правові основи будівництва Національних Збройних Сил України в 1914-1993 рр. – Івано-Франківськ: Плай, 1997. – 292 с.

Красівський О., Пилипів І. Митрополит Андрей Шептицький і польська держава (1918-1923 рр.) // Українсько-польські відносини в Галичині у XX ст. – Івано-Франківськ: Плай, 1997. – С. 152-155.

Красівський Орест. До питання про польсько-українські переговори та компроміси під час війни 1918-1919 рр. // Українсько-польські відносини у Галичині у XX ст. (Матеріали міжнародної науково-практичної конференції). – Івано-Франківськ: Плай, 1997. – С. 95-98.

Красівський Орест. За Українську державу і Церкву. – Львів: НАН України, Інститут національних відносин та політології, Українська академія друкарства, 1995. – 84 с.

Крезуб А. Нарис історії українсько-польської війни 1918-1919. –

Львів: Червона Калина, 1933. – Нью-Йорк: Око, 1966. – 179 с.

Крип'якевич І. Історія України / Упор. тексту, прим., комент. Б.З.Якимовича; Передм. Я.Р.Дашкевича. – Львів: Світ, 1990. – 520 с. Вид. 2, перероб. і доп. – Львів: Світ, 1992 – 560 с.

Крип'якевич І., Гнатевич Б. Історія Українського Війська. – Львів: Вид-во Ів. Тиктора, 1936. – 568 с.

Крип'якевич І., Гнатевич Б., Стефанів З. та ін. Історія Українського Війська (від княжих часів до 20-х років XX ст.). – Львів: Світ, 1992. – 712 с.

Крупський І. Національно-патріотична журналістика України (Друга половина XIV – перша чверть XX ст.). – Львів: Світ, 1995. – 313 с.

Крупський І.В. Преса Галичини у боротьбі за державність України 1918-1920 рр. // Українська періодика: історія і сучасність. – Львів; Житомир, 1994. – С. 44-48.

Кугутяк М. Українсько-польські стосунки 20-30-х років: від конфронтації до “нормалізації” // Українсько-польські відносини в Галичині у XX ст. – Івано-Франківськ: Плай, 1997. – С. 18-26.

Кугутяк Микола. Галичина: сторінки історії. Нарис суспільно-політичного руху (XIX ст. – 1939 р.). – Івано-Франківськ, 1993. – 200 с.

Кульницький С. Комунізм в Україні: перше десятиріччя (1918-1928). – Київ: Основи, 1996.

Кульницький С. Лінія Керзона в історичній долі українського царату // Наука і суспільство. – 1991. – №11. – С. 6-13.

Кучерепа М. Національна політика Другої речі посполитої щодо українців (1919-1939 рр.) // Українсько-польські відносини в Галичині у XX ст. – Івано-Франківськ: Плай, 1997. – С. 250-253.

Лазарович М. Місце стрілецької ідеології в Листопадовій національно-демократичній революції // Матеріали міжнародної наукової конференції, присвяченої 75-річчю ЗУНР. – Івано-Франківськ, 1993. – С. 11-13.

Ласовський В. Генерал Тарнавський. – Львів: Червона Калина, 1930. – 192 с.

Лилик С. Західноукраїнська Народна Республіка (Метод. реком. для вчителів історії і учнів шкіл та профтеучилищ). – Львів: ЛОІУВ, 1990. – 40 с.

Литвин М. Р. Створення і діяльність Галицького організаційного комітету КП(б)У // Актуальні проблеми історії КПЗУ. – Львів: Світ, 1990. – С. 76-82.

Литвин М. Революційний падолист 1918-го у Перемишлі // Перемиські дзвони. – 1992. – №10-12. – С. 18-20.

Литвин М. У кільці фронтів українсько-польської війни 1918-1919 рр. // Львів: Історичні нариси. – Львів: Інститут українознавства НАНУ, 1996. – С. 357-384.

Литвин М., Науменко К. Миколаївщина в роки визвольних змагань 1914-1920 рр. // Миколаївщина. Збірник наукових статей /Відп. ред. Л.Войтович. – Львів: Інститут українознавства НАНУ, 1998. – С. 201-223.

Литвин Микола. Проблеми картографії польсько-української війни 1918-1919 рр. // Kartografia wojskowa krajów strefy bałtyckiej XVI-XXV. – Тогуń: 1996. – S. 199-202.

Литвин М.Р., Науменко К.Є. Історія ЗУНР. – Львів: Інститут

українознавства НАН України; Олір, 1995. – 368 с.

Литвин М.Р., Науменко К.Є. Українські січові стрільці. – Київ: Знання, 1992. – 48 с.

Лисяк-Рудницький І. Історичні есе / Відп. ред. Ф.Сисин; упоряд. Я.Грицак. Т.1-2. – Київ: Основи, 1994. – 554 с.; 573 с.

Лихолат А.В. Розгром националистической контрреволюции на Украине (1917-1922 гг.) – Москва: Госполитиздат, 1954. – 620 с.

Лісевич І.Т. Родом з України... (Польська національна меншина і культурне життя на Наддніпрянській Україні у другій половині ХХ – на поч. ХХ ст.). – Київ: Інститут історії НАНУ, 1995. – 103 с.

Лісевич І.Т. У затінку двоголового орла (польська національна меншина на Наддніпрянській Україні в другій половині ХІХ – на поч. ХХ ст.). – Київ: Інститут історії НАНУ, 1993. – 87 с.

Львів. Історичні нариси / Упор. Я.Ісаєвич, Ф.Стебліє, М.Литвин. – Львів: Інститут українознавства ім. І.Крип'якевича НАН України, 1996. – 648 с.

Мазур О., Патер І. Українці і поляки: угода 1914 р. у світлі російської дипломатії // Українсько-польські відносини в Галичині у ХХ ст. – Івано-Франківськ: Плай, 1997. – С. 58-61.

Макарчук С.А. Українська республіка галичан. – Львів: Світ, 1997. – 192 с.

Макарчук С.А. Этносоциальное развитие и национальные отношения на западноукраинских землях в период империализма. – Львов: Вища школа, 1983. – 255 с.

Максимчук І.О. Нарис історії роду Петрушевичів. – Чикаго, 1967. – 116 с.

Маланчук В.Ю. Історія однієї зради. – Львів: Кн.-журн. вид-во, 1958. – 71 с.

Малий словник Історії України / Відп. ред. В.Смолій. – Київ: Либідь, 1997. – 464 с.

Малик Я.Й., Вол Б.Д., Чуприна В.М. Історія Української державності. – Львів: Світ, 1995.

Марущенко О., Педич В. Проблеми історії Польщі в дослідженнях учнів М.Грушевського на початку ХХ ст. // Українсько-польські відносини в Галичині у ХХ ст. – Івано-Франківськ: Плай, 1997. – С. 73-76.

Масляник О. Гуцульська республіка і повернення із забуття // За вільну Україну. – 1991. – 31 січ.

Матейко Р., Мельничук Б. За рідний край, за нарід свій... Українська Галицька Армія на Тернопільщині, – Тернопіль: ДАГО, 1993. – 79 с.

Матейко Роман, Мельничук Богдан. Воєнними дорогами синів Галичини. Українські Січові Стрільці на Тернопільщині. – Тернопіль, 1991. – 70 с.

Меламед В. Евреи во Львове. ХІІІ – первая половина ХХ века. – Львов: Текоп, 1994. – 262 с.

Митрополит Андрей Шептицький. Мат. та док. (1865-1944 рр.) // За ред. Я.Заборовського. – Львів; Івано-Франківськ: Олір, 1995. – 119 с.

Млиновецький Р. Нариси з історії українських визвольних змагань 1917-1918. – Львів: Каменярь. – 572 с.

Мороз В. Україна у двадцятому столітті // За вільну Україну. – 1997. – 21, 23, 25, 26, 28, 30 жовтня, 1, 4, 11, 13, 18, 22, 25, 29

листопада, 11, 25 грудня.

Мудрий М. Галицькі намісники і їх вплив на українсько-польські відносини в Галичині у ХХ ст. Івано-Франківськ: Плай, 1997. – С. 91-94.

Нагаєвський І. Історія Української держави двадцятого століття. – Київ: Український письменник, 1993. – 414 с.

Нагорняк М., Марчук В. Вплив великих держав та етнополітику Польщі в 1918-1945 рр. // Українсько-польські відносини в Галичині у ХХ ст. – Івано-Франківськ: Плай, 1997. – С. 296-300.

Науменко К. Мирон Тарнавський // Армія України. – 1993. – 24 серп.

Науменко К. Сотник Петро Франко // Армія України. – 1993. – 4 трав.

Німецькі колонії в Галичині. Історія-архітектура-культура. (Матеріали доповіді та повідомлення). – Львів: Манускрипт, 1996. – 464 с.

Олійник П. Листопадовий зрив. Повстання Української Держави на західних землях в листопаді 1918 р. – Прага: Пробоем, 1941. – 24 с.

Останній гетьман. Ювілейний збірник пам'яті Павла Скоропадського (1873-1945). – Київ: Академемпрес, 1993. – 398 с.

Остапенко А.И. Англо-американская историография советско-польской войны 1919-1920 гг. // Вестник МГУ, Серия 8. История. – 1992. – №3. – С. 79-88.

Павленко Ю., Храмов Ю. Українська державність у 1917-1919 рр. – Київ: Манускрипт, 1995. – 262 с.

Павлюк О. Від злуки до розриву (Взаємини урядів УНР і ЗУНР у 1919 році) // Наука і суспільства. – 1994. – №4-6; №7-8. – С. 6-10.

Павлюк О. Дипломатія злуки УНР і ЗУНР // Всесвіт. – 1992. – №1-2. – С. 176-178.

Павлюк Олександр Боротьба України за незалежність і політика США (1917-23). – Київ: Academia, 1996. – 188 с.

Павлюк Олександр. ЗУНР і політика Угорщини // Україна в минулому. Вип. VII. – Київ. Львів: Інститут української археографії та джерелознавства ім. І.Грушевського НАН України (Львівське відділення), 1995. – С. 33-44.

Панчук М. І. Боротьба КПЗУ за ідейне й організаційне зміцнення партійних лав і посилення впливу на маси. – Київ: Вища школа, 1982. – 198 с.

Панчук М., Панчук А. Акт Злуки УНР і ЗУНР в українській історіографії // Проблеми соборності України в ХХ столітті. – Київ, 1994. – С. 98-105.

Панчук М.І. "Білі плями" героїчного літопису: Із історії Комуністичної партії Західної України. – Київ: Політвидав України, 1989. – 131 с.

Патер І. Союз визволення України та українське питання в політиці Центральних держав 1914-1918 рр. // Україна: культурна спадщина, національна свідомість, державність. Вип. 3-4. – Львів: Інститут українознавства НАНУ, 1997. – С. 141-163.

Петлюра С. Завдання української військової літератури. Варшава: Варяг, 1937. – 54 с.

Полонська-Василенко Наталія. Історія України. Т. 2. – Київ: Либідь, 1992. – 608 с.

Помаранський С. Маршал Йосиф Пілсудський. – Львів, 1938. – 67 с.

Потульницький В. Нариси української політології (1819-1991). – Київ: Либідь, 1994. – 320 с.

Радченко Л.О. Сучасна історіографія національно-демократичної революції в Україні 1917-1920 років. – Харків, 1996. – 120 с.

Реєнт О.П. Українська революція і робітництво. Соціально-політичні та економічні зміни 1917-1920 рр. – Київ: Інститут історії НАН України, 1996. – 265 с.

Рогатинська земля: історія та сучасність. Матеріали наукової конференції. – Львів; Рогатин: Інститут українознавства ім. І. Крип'якевича НАН України, 1995. – 288 с.

Рубльов О.С., Черченко Ю.А. Сталінщина і доля західноукраїнської інтелігенції. – Київ: Наук. думка, 1993. – 350 с.

Семотюк Ярослав. Українські військові відзнаки. – Торонто: НТШ в Канаді, 1991. – 50 с.

Сергійчук В. Національний міф про Петлюру в світлі нових документів // У 70-річчя Паризької трагедії 1926-1996. – С. 41-48.

Сергійчук Володимир. Етнічні межі і державні кордони України. – Тернопіль: Тернопіль, 1996 – Київ, 1997. – 178 с.

Симон Петлюра та Українська національна революція. Збірник праць / Упор. В. Михальчук. – Київ: Рада, 1995. – 368 с.

Симон Петлюра: Збірник студійно-наукової конференції в Парижі / Ред. В.Косик. – Мюнхен, 1980. – 238 с.

Симоненко Р.Г. Вічно живі гілки України: Північна Буковина й Південна Бессарабія. – Київ: Інститут історії НАНУ, 1992. – 120 с.

Симоненко Р.Г. Імперіалістична політика Антанти і США щодо України у 1919 р. – Київ: Вид-во АН УРСР, 1962. – 440 с.

Симоненко Р.Г. Провал політики міжнародного імперіалізму на Україні (II пол. 1919 – березень 1921 р.). – Київ: Наук. думка, 1965. – 308 с.

Сідак В.С. Національні спецслужби в період Української революції 1917-1921 рр. (невідомі сторінки історії). – Київ: Альтернатива, 1998. – 320 с.

Склярів С.А. Польско-український територіальний спор и великие державы в 1918-1919 гг. // Исследования по истории Украины и Белоруссии. Вып.1. – Москва, 1995. – С.130-167.

Сливка Ю.Ю. Боротьба трудящих Східної Галичини проти іноземного поневолення. – Київ: Наук. думка, 1973. – 254 с.

Сливка Ю.Ю. Західна Україна в реакційній політиці польської та української буржуазії (1920-1939). – Київ: Наук. думка, 1985. – 272 с.

Сливка Ю.Ю. Сторінки історії КПЗУ. – Львів: Каменярь, 1989. – 93 с.

Слободич О. Історія Галичини в рр. 1918-19. Нарис історії української революції 1917-1920. – Яворів, 1930. – 44 с.

Сміян П.К. Жовтнева революція і Закарпаття (1917-1919 рр.). – Львів: Вид-во Львів. ун-ту, 1970. – 166 с.

Советско-польские отношения. 1918-1945. Сборник статей. – Москва: Наука, 1974. – 296 с.

Солдатенко В.Ф. Українська революція. Концепція та історіографія. – Київ: Просвіта, 1997. – 411 с.

Срібна сурма. Статті і матеріали до діяння Української військової організації. Зб. // Початки УВО в Галичині / Упор. З.Книш. – Торонто: Срібна сурма, 1964. – 168 с.

Срібняк І. Обезброєна, але нескорена: Інтернована Армія УНР у таборах Польщі і Румунії (1921-1924 рр.). – Київ; Філадельфія: Вид-во ім. О.Теліги, 1997. – 188 с.

Стахів Матвій. Західня Україна. Нарис історії державного будівництва та збройної і дипломатичної оборони в 1918-1923. Т. 4. – Скрентон; Український Робітничий Союз, 1960. – 122 с.

Стахів Матвій. Україна в добі Директорії УНР. Том. 1. – Скрентон: Українська Науково-історична бібліотека, 1962. – 272 с.

Степанів Олена. Сучасний Львів. Путівник. – Львів: Фенікс, 1992. – 144 с.

Стефанів З. Коротка історія українського війська. Ч. 1, 2. – Львів: Накл. "Самоосвіти", 1937. – 40 с.; 46 с.

Стефанів З. Під прапором слави. історія Українського війська. Ч. 3. – Львів, 1938. – 32 с.

Стефанів З. Українські збройні сили в 1917-1921 рр.: Воєнно-історичний нарис: Ч. 1. – Коломия, 1935. – 123 с.

Субтельний Орест. Україна. Історія. – Київ: Либідь, 1991. – 510 с.

Терещенко Ю.І., Осташко Т.С. Вільгельм Габсбург – Василь Вишиваний: з історії життя і діяльності // Вісник Київського державного лінгвістичного університету. Серія "Історія, економіка, філософія". Вип. 2. – Київ, 1998. – С. 4-26.

Тинченко Ярослав Українське офіцерство: шляхи скорботи та забуття. 1917-1921 року. – Київ: УРП, 1995. – 258 с.

Товариство "Просвіта" у Львові: покажчик видань. (1868-1939) / Укл. О.Бербека, Л.Головата. Наук. ред. Ф.Стеблій. – Львів: ЛНБ ім. В.Стефаника, 1996. – 580 с.

Томашівський Степан. Під колесами історії. – Нью-Йорк: Булава, 1962. – 107 с.

Трофим'як Б.С. Фізичне виховання і спортивний рух у Західній Україні (з початку 30-х років XIX ст. до 1939 р.). – Київ: Інститут змісту і методів навчання, 1997. – 424 с.

Троян М. Угорська комуна 1919 р. – Львів: Вид-во Львів. ун-ту, 1970. – 205 с.

У 70-річчя Паризької трагедії 1926-1996. Збірник пам'яті Симона Петлюри / Упор. Михальчук і Д.Степовик. – Київ: В-во ім. О.Теліги, 1997. – 302 с.

Україна-Польща: культурна спадщина і суспільна свідомість. – Київ: Либідь, 1993. – 264 с.

Українська журналістика в іменах. Вип. 1. – Львів: ЛНБ ім. В.Стефаника, 1994.

Українська РСР в період громадянської війни 1917-1929 рр.: В 3-х томах. Т. 2-3. – Київ: Політвидав України, 1968-1970. – 423 с.; 463 с.

Українські Січові Стрільці 1914-1920. Накл. Ювілейного комітету, Львів: 1935. – 159 с.

Українсько-польські відносини в Галичині у XX ст. Матеріали міжнародної науково-практичної конференції (21-22 листопада 1996 р.) – Івано-Франківськ: Плай. 1997. – 452 с.

Федоришин П. Преса і українська державність (1917-1929 рр.) – Тернопіль, 1996. – 158 с.

Ходак І. Дмитро Вітовський – провідник Листопадового чину //



Літопис Червоної Калини. – 1991. – №2. – С. 45-49.

Хома Іван. Апостольський Престіл і Україна 1919-1922. – Рим; Український католицький університет св. Климента папи, 1987. – 133 с.

Художник Яків Струхманчук. Жертва сталінського терору /Упор. та ред. О.Мусієнко. – Київ: Дніпро, 1997. – 204 с.

Цвенгрош Густав. Апостольський Престол і митрополит Андрей Шептицький. – Львів, 1991. – 38 с.

Чоповський В.Ю. Українська інтелігенція в національно-визвольному русі на Західній Україні (1918-1939). – Львів: Край, 1993. – 166 с.

Чорновол І.П. Польсько-українська угода 1890-1894 рр.: генеза, перебіг подій, наслідки. Автореф. дис. к.і.н. – Львів, 1955. – 22 с.

Шандор Вікентій. Думки про Закарпаття й Чехословаччину з 1918-19 років // Свобода (Джерзі Ситі, Н.Дж.). – 1988. – 15-16 берез.

Шанковський Л. Українська Галицька Армія: Воєнно-історична студія. – Вінніпег: Вид. Д.Микитюк, 1974. – 396 с.

Шанковський Лев. До 50-річчя Української Армії // Вісті (Мюнхен). – 1966. – Ч. 123; 1967. – Ч. 124-127; 1968. – Ч. 128-131; 1969. – Ч. 132-134; 1970. – Ч. 135-136.

Шанковський Лев. Нарис української воєнної історіографії // Український історик. – 1970. – Ч. 4 (28) – С. 67-75; 1971 – №1-2 (29-30). – С. 58-69; №3-4 (31-32). – С. 31-32; 1972. – Ч. 3-4 (35-36). – С. 55-71; 1973. – Ч. 3-4 (39-40). – С. 113-126; 1974 – Ч. 1-3 (41-43). – С. 48-64; 1975 – Ч. 1-2 (45-46). – С. 45-69.

Шанковський Лев. Нові матеріали до історії визвольної війни 1917-1920 рр. // Український історик. – 1974. – Ч. 4 (44). – С. 99-103.

Шанковський Лев. Українська армія в боротьбі за державність. – Мюнхен: Дніпрова хвиля – 1958. – 319 с.

Шевчук Семен. Пора сказати правду про наші визвольні змагання, добитися волі для Галицької землі, 1918-1939. – Торонто, 1965. – 280 с.

Шендрік Іван. Матеріали до бібліографії Січових Стрільців // “Золоті Ворота”. Історія Січових Стрільців 1917-1919. – Львів, 1937. – 321-381 с.

Шишка О. Слідами листопадових боїв. – Львів: Львівська Політехніка, 1993. – 236 с.

Шкраб'юк П. Три покоління роду Шашкевичів // Шашкевичіана. Нова серія. Вип. 1-2. / Відп. ред. М.Ільницький. – Львів; Броди; Вінніпег: Інститут українознавства НАНУ, 1996. – С. 194-200.

Шкраб'юк П. Пошуки порозуміння українських радикалів з польськими поступовцями у 80-90-х роках ХІХ ст. // Проблеми слов'янознавства: Міжвідомчий науковий збірник. – Львів, 1995. – Вип.47. – С.60-64.

Шлемкевич Микола. Галичанство. – Нью-Йорк: Ключі, 1956. – 120 с.

Шляхами віків: Довідка з історії України. – Київ: Україна, 1993. – 380 с.

Юкіш В., Чоповський М. Становище українського і польського народів у східній Галичині на рубежі ХІХ-ХХ століть // Українсько-польські відносини в Галичині у ХХ ст. – Івано-Франківськ: Плай, 1997. – С. 133-136.

Язькова А.А. Малая Антанта в европейской политике 1918-1925. – Москва: Наука. – 1974. – 332 с.

Якимович Б. Генерал Мирон Тарнавський: – життя і чин. – Львів:

Львівські новини, 1994. – 28 с.

Якимович Богдан. Збройні сили України: Нарис історії. – Львів: Інститут українознавства ім. І.Крип'якевича НАН України; Просвіта, 1996. – 359 с.

Ярославин С. Визвольна боротьба на західноукраїнських землях у 1918-1923 роках. – Філадельфія, 1956. – 184 с.

A history of Polish jewry during the revival of Poland. – New York: Shengold Publishers, 1990. – 340 p.

Ajnenkiel A. Parlamentaryzm II Rzeczypospolitej. – Warszawa, 1970. – 412 s.

Andrusiewicz A. Przemysł w latach 1918–1919 // Rocznik Przemyski. – 1978. – Nr. 19–20. – S. 213–218.

Bagiński H. Wojsko Polskie na wschodzie. 1914–1920. – Warszawa, 1921. – 561 s.

Balcerak W. Powstanie państw narodowych w Europie środkowo-wschodniej. – Warszawa, 1974. – 501 s.

Baranowski W. Rozmowy z Piłsudskim 1916–1931. – Warszawa, 1938. – 131 s.

Bargietowski D. Jak doszło do listopadowej odsieczy // Rocznik Lwowski: Instytut Lwowski. 1992. – Warszawa: Instytut Lwowski, 1992. – S. 9–31.

Bartel P. Le Maréchal Piłsudski. – Paris, 1935. – 251 s.

Batowski H. Rozpad Austro-Węgier 1914–1918 (Sprawy narodowościowe i działania dyplomatyczne). – Kraków: Wyd. Literackie, 1982. – 389 s.

Batowski H. Rozpad Austro-Węgier 1914–1918 (Sprawy narodowościowe i działania dyplomatyczne). – Wrocław; Warszawa; Kraków: Zakład im. Ossolińskich. – 1965. – 271 s.

Białynia-Chołodecki J. Lwów kawalerem krzyża “Virtuti Militari”. – Lwów, 1922. – 130 s.

Buczko J. Galicja 1859–1914 Polski Piemont? – Warszawa: Krajowa Ag. Wyd., 1989. – 80 s.

Chojnowski Andrzej. Ukraina. – Warszawa: Trio, 1997. – 234 s.

Czubiński A. Walka o granice wschodnie w latach 1918–1921. – Opole: Ins. Śląski, 1993. – 313.

Dąbkowski T. Ukraiński ruch narodowy w Galicji Wschodniej 1912–1923. – Warszawa, 1985. – 326 s.

Darski Józef. Ukraina. Historia, współczesność, konflikty narodowe. – Warszawa: Instytut Polityczny, 1993. – 132 s.

Deruga Aleksy. Początek rokowań o sojusz między Piłsudskim a Petlurą (styczeń–lipiec 1919) // Z dziejów stosunków polsko-radzieckich. Studia i materiały. T. 6. – Warszawa: Książka i Wiedza, 1970. – S. 45–68.

Deruga Aleksy. Polityka wschodnia Polski wobec ziem Litwy, Białorusi i Ukrainy (1918–1919). – Warszawa: Książka i wiedza, 1969. – 330 s.

Dominiczak Henryk. Granica wschodnia Rzeczypospolitej Polskiej w latach 1919–1939. – Warszawa: W-wo Naukowe PWN, 1992. – 288 s.

Dzierzbicki Stanisław. Pamiętnik z lat wojny 1915–1918. – Warszawa: PIW, 1983. – 584 s.

Filipow Krzysztof. Nagradzanie Orderem Wojskowym Virtuti Militari za walkę o niepodległość Polski i ukształtowanie granic II Rzeczypospolitej // Studia i materiały do historii wojskowości. T. XXXVI. – Wrocław; Warszawa; Kraków: W-wo PAN, 1994. – S. 249–260.

Garlicki A. Józef Piłsudski. – Warszawa, 1990. – 262 s.

Garlicki A. U źródeł obozu belwederskiego. – Warszawa, 1983. – 390 s.

Gella J. Ruski miesiąc 1.11–22.11.1918. – Lwów, 1919. – 232 s.

Giza S. Obrona Lwowa w listopadzie 1918 r. w świetle literatury ukraińskiej. – Warszawa, 1936. – 130 s.

Gruchata J. Rząd austriacki i polskie stronnictwa polityczne w Galicji wobec kwestii ukraińskiej (1890–1914). – Katowice, 1988. – 213 s.

Grunberg K. Polskie koncepcje federalistyczne. – Warszawa, 1971. – 358 s.

Holzer J., Molenda J. Polska w pierwszej wojnie światowej. – Warszawa, 1963. – 380 s.

House E.N., Seymour Ch. What Really Happened at Paris. The story of the Peace Conference, 1918–1919, by American delegates. – New York: C. Scribner's sons. – 1921. – 528 p.

Hunczak T. Ukraine and Poland in Dokumenty 1918–1922. Vol.1-2. – New York; Paris; Sydney; Toronto, 1983-1985. – 456 p.; 468 p.

Hupert W. Walki o Lwów (od 1 listopada 1918 do 1 maja 1919 roku). – Warszawa, 1933. – 263 s.

Hupert W. Zajęcie Małopolski Wschodniej i Wołynia w roku 1919. – Lwów; Warszawa, 1928. – 107 s.

Hupert Witold. Boje Lwowskie. – Lwów, 1926. – 106 s.

Jędrzejewicz W. Józef Piłsudski 1867–1935. Życiorys. – London, 1985. – 308 s.

Jagoda M. Walki o Lwów od stycznia do kwietnia 1919 roku // Wojskowy Przegląd Historyczny. – 1995. – Nr 1–2. – S. 184–200.

Juzwenko A. Polska a "biała Rosja" (od 1 listopada 1918 do 1 kwietnia 1920 r.). – Warszawa, 1973. – 296 s.

Karpuś Z. Jeńcy i internowani rosyjscy i ukraińscy w Polsce w latach 1918–1924. – Toruń, 1991. – 160 s.

Karpuś Z., Rezmer W. Służba jeniecka w wojsku polskim w latach 1918–1939 // Studia i materiały do historii wojskowości. T. XXXIV. – Wrocław; Warszawa; Kraków: Polska Akademia Nauk, 1992. – S. 207–228.

Klimecki M. Front Galicyjski 19 listopada 1918 r. – 14 maja 1919 r. Zarys wydarzeń // Studia i materiały do historii wojskowości. T. XXXVIII. – Wrocław; Warszawa; Kraków: Polska Akademia Nauk, 1996. – S. 148–202.

Klimecki M. Polsko-ukraińska wojna o Lwów i Wschodnią Galicję 1918–1919 r. Aspekty polityczne i wojskowe. – Warszawa: Wojskowy Instytut Historyczny, 1997. – 286 s.

Klimecki M. Polsko-ukraiński konflikt wojskowy o Galicję Wschodnią. 1918–1919r. // Akcja "Wisła" na tle stosunków polsko-ukraińskich w XX wieku. Materiały z sesji naukowej 12–14.06.1992. – Szczecin, 1994. – S. 29–37.

Klimecki M. Wojna polsko-ukraińska 1918–1919 r. // Wojsko i wychowanie. – 1993. – Nr 5. – S. 43–46; Nr 6. – S. 36–39.

Klimecki Michał. Geneza wojny polsko-ukraińskiej 1918–1919 // Studia i materiały do historii wojskowości. T. 36. – Wrocław; Warszawa; Kraków: W-wo Polskiej Akademii Nauk, 1994. – S. 149–180.

Koko E. Polska Partia socialistyczna i Józef Piłsudski wobec kwestii ukraińskiej w latach 1918–1920. Próba porównania stanowisk // Dzieje najnowsze. Rocznik XXX. – Warszawa, 1989. – S. 27–30.

Koko E. Problematyka stosunków polsko-ukraińskich w latach 1918–1939 w historiografii wydawanej w Polsce po 1945 r. // Warszawskie zeszyty ukrainoznawcze. – Warszawa. – 1994. – Nr 2. – S. 105–115.

Koko E. Przed Ryskimi preliminarzami. Z dziejów stanowiska ukraińców galicyjskich w 1920 r. // Polacy o Ukraińcach, Ukraińcy o Polakach. Materiały z sesji naukowej pod redakcją Tadeusza Stegniera. – Gdańsk, 1993. – S. 118–138.

Koko E. Wolna z wolnymi. PPS wobec kwestii ukraińskich w latach 1918–1925. – Gdańsk, 1991. – 113 s.

Kolańczuk Aleksander. Internowani żołnierze Armij UNR w Kaliszu. 1920–1939. – Kalisz; Przemyśl; Lwów: OIIR, 1995. – 96 s.

Konieczny Z. Walki polsko-ukraińskie w Przemyślu i okolicy. Listopad–grudzień 1918. – Przemyśl, 1993. – 131 c.

Kopański T. 16 (39-a) eskadra wywiadowcza 1919–1920. – Warszawa:KWN, 1984. – 131 s.

Kopański T. Lotnictwo polskie w kampanii polsko-ukraińskiej 1918–1919 // Wojskowy Przegląd Historyczny. – 1990. – Nr 1–2. – S. 139–158.

Korpalska W. Władysław Eugeniusz Sikorski. Biografia polityczna. – Wrocław; Warszawa, 1988. – 269 s.

Kowalski Włodzimierz T. Rok 1918. – Warszawa: Krajowa Agencja Wydawnicza, 1978. – 266 s.

Kowalski W.T., Skrypel A. Stosunki polsko-radzieckie. 1917–1945. – Warszawa, 1980. – 308 s.

Kozłowski M. Między Sanem a Zbruczem. Walki o Lwów i Galicję Wschodnią 1918–1919. – Kraków: Znak, 1990. – 312 s.

Kozłowski M., Wrzosek M. Dzieje oręża polskiego (1794–1938). – Warszawa, 1973. – 662 s.

Kozicki S. Sprawa granic Polski na konferencji pokojowej w Paryżu. – Warszawa, 1921. – 183 s.

Kryśka-Karski T., Żurkowski S. Generałowie Polski Niepodległej. – Warszawa: Editions Spodkania, 1991. – 207 s.

Kukułka J. Sprawa Galicji Wschodniej w stosunkach polsko-ukraińskich przed podpisaniem traktatu wersalskiego // Studia z Najnowszych Dziejów Polski. T. 5. – Warszawa, 1963. – S.111–113.

Kutschabsky W. Die Westukraine im Kampfe mit Polen und dem Bolschewismus in den Jahren 1918–1923. – Berlin, 1934.

Lasocki Z. Polacy w austriackich obozach barakowych dla uchodźców i internowanych. – Kraków, 1929. – 156 s.

Leczyk M. Polska i sąsiedzi. Stosunki wojskowe 1921–1939. – Białystok: Wyd. Filii Uniwersytetu Warszawskiego, 1997. – 442 s.

Leinwand A. Obrona Lwowa w listopadzie 1918 roku // Rocznik Lwowski 1993–1994. – Warszawa, 1994. – S. 37–57.

Leinwand A. Posoł Herman Lieberman. – Kraków, 1983. – 276 s.

Lepecki M. Pamiętnik adiutanta marszałka Piłsudskiego. – Warszawa, 1980. – 366 s.

Lewandowski Krzysztof. W kręgu problematyki stosunków czechosłowacko-ukraińsko-polskich 1918–1922 // Z dziejów stosunków polsko-radzieckich. Studia i materiały. T. 6. – Warszawa: Książka i Wiedza, 1970. – S. 183–195.

Lublin w dziele odzyskania niepodległości Polski. 1918. (Materiały z sesji naukowej). – Lublin: Lubelskie Towarzystwo Naukowe, 1989. – 149 s.

Łandau Zbigniew, Tomaszewski Jerzy. Polska w Europie i świecie 1918–1930. – Warszawa, 1980. – 284 s.

Łapiński-Nilski S., Kron A. Listopad we Lwowie (1918). – Łapy; Białystok, 1923. – 113 s.

Łossowski P., Stawecki P. Listopad 1918 we wspomnieniach i relacjach, wybór, opracowanie i wstęp. – Warszawa, 1988. – 136 s.

Łukomski G., Partacz Cz., Polak B. Wojna polsko-ukraińska 1918–1919. – Koszalin; Warszawa: Uczelnia Wyższej Szkoły Inżynierskiej w Koszalinie, 1994. – 286 s.

Lytwyn M. Polsko-ukraiński sojusz antybolszewicki 1920 r. – geneza, nadzieje i realia // Lithuania. – 1996. – Nr 1/2 (18/19). – S. 38–46.

Mękarska-Kozłowska B. Posłannictwo kresowe Lwowa. – London: Inc. J. Piłsudskiego, 1991. – 330 s.

Magochi Paul Robert. A History of Ukraine // University of Toronto Press. – Toronto; Buffalo; London, 1996. – 784 s.

Materiały archiwalne do historii stosunków polsko-radzieckich / Pod. red. Natalii Gąsiorowskiej. T. 1–6. – Warszawa: Książka i Wiedza, 1957–67.

Między morze... Polska i kraje Europy Środkowo-Wschodniej XIX–XX wiek. Studia ofiarowane Piotrowi Lossowskiemu w siedemdziesiątą rocznicę urodzin. – Warszawa: Wyd. Instytut historii PAN, 1995. – 406 s.

Micewski A. Roman Dmowski. – Warszawa, 1971. – 424 s.

Michia N. Polityczne uwarunkowania narodzin II Rzeczypospolitej. – Warszawa: Książka i Wiedza, 1980. – 235 s.

Mierzwiński Zbigniew. Generałowie II Rzeczypospolitej. – Warszawa: Polonia, 1990. – 366 s.

Mirowicz R. Edward Rydz-Smigły. – Warszawa, 1988. – 272 s.

Misiło E. Prasa Zachodnio-Ukraińskiej Republiki Ludowej. Zarys bibliograficzny // Kwartalnik Historii Pracy Polskiej. – 1987. – Nr 2. – S. 53–76.

Nałęcz T. Irredenta Polska. – Warszawa: Książka i Wiedza, 1992. – 364 s.

Nicieja Stanisław S. Cmentarz Obrońców Lwowa. – Wrocław; Warszawa; Kraków: Zakład narodowy im. Ossolińskich, 1990. – 468 s.

Nowak A. Polityka wschodnia Piłsudskiego (1918–1921) // Rola i miejsce Polski w Europie 1914–1957. Materiały z sesji naukowej w Instytucie Historii PAN 8–9 listopada 1993. – Warszawa, 1994.

Nowakowski K.Z. Dzieje Legionu Ukraińskich Strzelców Siczowych. Historia, sierpień 1914 – listopad 1918 // Rocznik Historyczno-Archiwalny. – 1988. – Nr 5.

Nowakowski T. Armia Austro-Węgier (1908–1918). – Warszawa, 1992. – 216 s.

Olszański Tadeusz Andrzej. Historia Ukrainy XX w. – Warszawa: TYRSA, 1994. – 348 s.

Pajewski J. Odbudowa państwa polskiego 1914–1918. – Warszawa, 1978. – 213 s.

Palij M. The Ukrainian-Polish Defensive Alliance. 1918–1921. – Edmonton; Toronto: Canadian Institute of Ukrainian Studies Press, 1995. – 391 p.

Partacz Cz. Od Badaniego do Potockiego. Stosunki polsko-ukraiński w Galicji w latach 1888–1908. – Toruń, 1996. – 280 s.

Piłsudski Aleksandra. Wspomnienia. – Warszawa: Nowum, 1989. – 280 s.

Pidhajny O.S. The formation of the Ukrainian public. – Toronto; New York, 1966. – 68 p.

Pobóg-Malinowski Władysław. Najnowsza historia polityczna Polski. T. 2: 1914–1939. – London: Swiderski, 1967. – 899 s.

Polak B. Oddziały Wojska Wielkopolskiego pod Lwowem // Rola Wielkopolski w odbudowie Państwa Polskiego 1918–1919. Pod. red. B. Polaka. – Koszalin, 1989.

Polska i jej sąsiedzi w czasach najnowszych. Studia i materiały. – Toruń: Wyd. UMK, 1995. – 234 s.

Polskie tradycje wojskowe. T. 3. – Warszawa: Bellona, 1995. – 422 s.

Próchnik A. Obrona Lwowa od 1 do 22 listopada 1918. – Zamość, 1919. – 52 s.

Prszybyłski A. Wojna polska 1918–1921. – Warszawa: Wojskowy Instytut Naukowo-wydawniczy, 1930. – 239 s.

Prus Edward. Władysław Świątojurski. Rzecz o arcybiskupie Andrzeju Szeptyckim (1865–1944). – Warszawa: Instytut Wyd. ZZ, 1985. – 336 s.

Pruszyński Mieczysław. Dramat Piłsudskiego. Wojna 1920. – Warszawa: Polska

Oficyna Wydawnicza "BGW", 1995. – 319 s.

Radziejowski Janusz. Komunistyczna Partia Zachodniej Ukrainy, 1919–1929. Węzłowe problemy ideologiczne. – Kraków: Wydawn. Literackie, 1976. – 266 s.

Ripetskyj Stepan. Ukrainian-Polish diplomatic struggle, 1918–1923. – Chicago: Ukrainian Research and Information Institute, 1963. – 39 p.

Rogowski J. W obronie Lwowa. – Lwów, 1939. – 144 s.

Rok 1918 / Pod red. A. Garlickego. – Warszawa, 1978. – 240 s.

Ronge Max. Dwanaście lat służby wywiadowczej. – Warszawa: Bellona, 1992. – 293 s.

Ruch robotniczy i ludowy w Polsce w latach 1914–1923. Praca zbiorowa. – Warszawa, 1961. – 313 s.

Ruská a Ukrajinská emigrace v Československé republice 1918–1938. Materiály k dějinám. – Praha: Archiv Akademie věd České republiky, 1995. – 106 s.

Rutkowski S., Geneza i przebieg odsieczy Lwowa w listopadzie 1918. Bellona, T. 23. – Warszawa, 1926. – 113 s.

Rzemieniuk F. Cerkiew greckokatolicka w Małopolsce Wschodniej a ukraiński ruch nacjonalistyczny (na przykładzie wydarzeń z przełomu 1918–1919 r.) // Rocznik Historyczno-Archiwalny. – 1989. – T. 6. – S. 63–74.

Schramm T. Francuskie misje wojskowe w państwach Europy Środkowej 1919–1938. – Poznań, 1987. – 213 s.

Semper fidelis. Obrona Lwowa w obrazach współczesnych. – Lwów: T-wo straż mogli polskich bohaterów, 1930. – 240 s.

Serczyk W. Historia Ukrainy. – Wrocław; Warszawa; Kraków; Gdańsk: Ossolineum, 1979. – 517 s.

Sktadkowski F.S. Strępy meldunków. – Warszawa, 1988. – 264 s.

Srokowski K. N.K.N. Zarys historii Naczelnego Komitetu Narodowego. – Kraków, 1923. – 380 s.

Stępień S. Polacy-Ukraińcy: tradycje w wspólnej przeszłości czy scieranie się racji narodowych? // Polska-Niemcy-Ukraina w Europie. – Rzeszów: Wyd. Wszechnicy Ped., 1996. – S. 157–185.

Stępień S. Symon Petlura Ataman Główny Ukraińskich Sił Zbrojnych // Wojsko i Wychowanie. – 1998. – Nr 6. – S. 64–74.

Stępień S. W kręgu badań nad społeczeństwem II Rzeczypospolitej. Społeczność Ukraińska // Przemyskie Zapiski Historyczne. – 1987. – Nr 4–5. – S. 137–174.

Stawecki P. Słownik biograficzny generałów Wojska Polskiego 1918–1939. – Warszawa, 1994. – 416 s.

Stoliński Aleksander. Organizacja wielkich jednostek Kawalerii i oddziałów artylerii konnej w okresie od marca 1919 r. do sierpnia 1939 r. // Studia i materiały do historii wojskowości. T. 36. – Wrocław; Warszawa; Kraków: W-wo PAN, 1994. – S. 181–199.

Szmytkowska B. Stosunek rządu Zachodnio-Ukraińskiej Republiki Ludowej do Państwa Polskiego i Polaków na podstawie prasy oficjalnej tego rządu // Polacy o Ukraińcach, Ukraińcy o Polakach. – Gdańsk, 1993. – S. 139–145.

Tarkowski K. Polskie Lotnictwo wojskowe w 1918 r. // Wojskowy Przegląd Historyczny. – 1991. – Nr 2. – S. 37–46.

Terlecki O. General Sikorski. T. 1. – Kraków, 1981. – 464 s.; T. 2. – 1983. – 316 s.

Tomaszewski J. Lwów, 22 listopada 1918. // Przegląd Historyczny. T. 25. – Z. 2. – Warszawa, 1984. – S. 279–285.

Torzecki R. Kwestia ukraińska w Polsce w latach 1923–1929. – Kraków, 1989. – 468 s.

Urbankowski B. Józef Piłsudski. – Warszawa: ALFA, 1997. – 567 s.

Włodek L.M. Działalność Władysława Sikorskiego u zarania niepodległości na terenie Przemysła w październiku i listopadzie 1918 roku // Przemyskie Zapiski Historyczne. – 1990. – Nr 6–7. – S. 203–212.

Wapiński R. Endecka koncepcja granic Polski 1918–1921. // Zapiski Historyczne. 1968. – Nr 3. – S. 193–215.

Wawrzyński T. Akta dotyczące wojskowych dziejów Lwowa w latach 1912–1939 w zbiorach Centralnego Archiwum Wojskowego // Studia i Materiały do Historii Wojskowości. T. 26. – Wrocław, 1994.

Wereszycki H. Pod berłem Habsburgów. – Kraków, 1986. – 356 s.

Wojstomski S. Traktat brzeski a Polska. – Londyn, 1969. – 118 s.

Zaks Zofia. Radziecka Rosja i Ukraina wobec sprawy państwowej przynależności Galicji Wschodniej 1920–1923 // Z dziejów stosunków polsko-radzieckich. Studia i materiały. T. 6. – Warszawa: Książka i Wiedza, 1970. – S. 69–96.

Zamojski Adam. The battle for the Marchlands. – New York: Columbia University, 1981. – 218 s.

Zamojski J. Powrót na mapę: Polski Komitet Narodowy w Paryżu. – 1914–1919. – Warszawa, 1991. – 166 s.

Zgórniak M. 1914–1918. Studia i szkice z dziejów I wojny światowej. – Kraków, 1987. – 139 s.

Zgórniak M. Polacy w armii austro-węgierskiej w czasie I wojny światowej // Studia i Materiały do Historii Wojskowości. T. 30. – Wrocław, 1988.

Zięba A. Metropolita Andrzej Szeptycki // Kwartalnik Historyczny. – 1985. – Nr. 5. – S. 885–900.

Żurawski P. Sprawa ukraińska na konferencji pokojowej w Paryżu w roku 1919. – Warszawa, 1995. – 128 s.

## ПОКАЖЧИК ІМЕН\*

- Абаза Віктор 315, 321  
Абель Броніслав 121, 139, 158  
Абрагам Р. 53, 63, 87, 98  
Агапіїв В. 315, 317, 321  
Агапіт, єп. 300  
Ададуrow Вадим 257, 270, 289  
Адам Е. 33, 55  
Айдукевич А. 63,  
Александрович Францішек 338, 339,  
351, 355, 372, 381, 385  
Алелюхін Федір 177, 178, 223  
Алиськевич Микола 16, 27, 173,  
194  
Аліскевич Андрій 46  
Андерс В. 64, 90, 314  
Андрієвський П. 287, 301, 303  
Андрашко М. 246  
Андрусишин Б. 323  
Андруцишин Степан  
Антоній, митроп. 312  
Антонов-Овсієнко Володимир 26,  
280, 283, 291, 292, 322, 326  
Антонюк Микола 140  
Аріо Карло 125, 192  
Аркуша Олена 14, 15, 19, 29  
Арсенич Микола 136, 222  
Арсенич П. 323  
Аскер Курт 280
- Баар Л. 69  
Бабій 224  
Бабій Августин 149  
Баб'юк Андрій (Мирослав Ірчан)  
153, 191  
Баб'як Володимир 33, 34, 39, 57,  
77  
Баб'як Ф. 44  
Баб'янський Б. 314, 318, 321, 351,  
354, 362
- Баган М. 59  
Базилевич Анатоль, о. 153  
Байгерт Северин 141, 230  
Байрак Микола 158  
Байтель 100  
Бакович Петро 134, 155  
Бакун Василь 168  
Бала Й. 189  
Балешта Іван 153  
Балицький Володимир 197, 223  
Балицький Лев 121, 168  
Балицький Михайло 181  
Балтро Іван 168  
Бальфур 277  
Бандера Андрій 44, 130  
Бандера Степан 140, 209, 378  
Бандрівський Михайло 121  
Банах Нестор 153  
Баран М. 284  
Баран Омелян 12  
Баран Степан 33, 36  
Бараник Василь 190  
Бараник Михайло 122  
Баранський Омелян, о. 148, 189  
Барвінський 168  
Барвінський Олександр 12  
Бардак Теофіль 184  
Баренблїт 155  
Бариш 158  
Бартелемі Ю. 259, 261–265, 268,  
270, 279, 368  
Бартелло 369  
Бартель Казимир 68, 226  
Барчинський Віктор 156  
Басс Д.Ф. 261  
Бастир Стефан 67, 68  
Батрак Володимир 32  
Бачинський К. 53

\* Не поміщено прізвищ із розділу "Джерела та література", кортосхем та ілюстрацій

Бачинський Лев 44, 266, 295, 299, 302  
Бачинський Осип 194  
Башинський Е. 315  
Беднарчук С. 63  
Безпалко С. 35  
Бекер Юзеф 332, 333, 335, 338, 361  
Бекк Ю. 201  
Белей Олексій 171  
Белешта Іван 151  
Бемко Володимир 122, 197, 207  
Бенедикт XV, папа 244, 264  
Бендик В. 210  
Бенеш Е. 247  
Бенцаль Микола 267  
Беньовський А. 63  
Беньковський А. 84  
Бережан Г. 84, 85  
Бережинський Осип 249  
Бербецький Л. 198, 238, 314, 339, 344, 355, 356, 372, 374, 376  
Бернгрубер Франц Рудольф 177  
Бжезинський 21  
Божик Степан 220, 238, 240, 253, 254  
Бігус О. 123  
Бідерман 260  
Бізанц Альфред 16, 27, 114, 125, 137, 234, 333, 336, 358, 361, 371, 374  
Бізанц Данило 138, 154, 158  
Білас Роман 116  
Білас Ростислав 129, 183, 184  
Білас Степан 122  
Білецький Остап 159  
Білик Василь 226  
Білінкевич Богдан 94, 133, 231, 336, 338, 376  
Білінський Олекса 155  
Білінський Роман 116, 125, 181, 211  
Білінський М. 304  
Білінський Володислав 184, 237, 238  
Білобран Богдан 141  
Білобран Франц 184  
Білозір Володимир 150, 184  
Білокриницький П. 333  
Більчевський Ю. 244  
Бінневальд Ф. 184  
Біркенав 149  
Бітран М. 102  
Біяк 225  
Блавацький 82, 85  
Блажовський Володимир 46  
Бобанич Михайло 121  
Боберський Іван 24, 115  
Бовуа Д. 14, 21  
Богачевський Олекса 158  
Боженко Юліан 183  
Божик С. 220, 238, 240, 253, 254  
Бойнар 364  
Болбачан Петро 317  
Бонн Жан о. 130, 266  
Бонч-Уздоровський В. 41, 318, 321, 366  
Бонча 363  
Борис Франц 173  
Борисевич Євген 194  
Борк О. 368  
Борковський І. 388  
Бородієвич Євген 116  
Бородін О. 195  
Бортковський 262  
Борута-Спехович М. 42, 64, 65, 85, 91, 92, 94, 95  
Борщак Ілько 290, 291  
Бота Л. 272–275, 345, 362  
Ботушанський В.М. 387, 388  
Бранднер Омелян 158, 159  
Брацайко Михайло 245, 249, 252  
Брацайко Юлій 245, 246  
Бречка Дмитро 135, 149, 218, 220, 237, 240, 387  
Брик Михайло 156  
Брикович Станіслав 189  
Бринський М. 112  
Брінк З. 257  
Бубела Петро 33, 35, 39, 80, 111, 125  
Будзиновський Осип 377  
Букшований Володимир 134, 231

Букшований Осип 38, 58, 71, 81, 89, 90, 98, 133, 151, 231, 234, 241, 330, 333, 336, 337, 371, 376, 371  
Булатов Василь 177  
Бурачинський Андрій 129, 156, 266  
Бутенко 173  
Буцманюк Юліан 115, 125, 185, 186, 211  
Бучак 155  
Бучма Амвросій 267  
Буяльський Б. 58, 63  
Бюлайн Я. 67  
Ваврик Михайло 158  
Вагель 171  
Вайдкевич Адам 153  
Вайс Самуель 157, 175  
Васильків Михайло 45, 140  
Валюшевський Ф. 65  
Ванчура Іван 150  
Ванькович С. 262, 307  
Варивода Антін  
Варивода Володимир 121  
Василевський Л. 53, 63  
Васильківський, о. 48  
Васкан Стефан 149, 222, 240  
Вахнянин Ірина 146  
Вацак Михайло 171  
Вацетіс Й. 280  
Вашук Корнило 148, 153  
Вейгамер Ф. 173  
Вейд Гаррі 260  
Велигорський І. 211  
Великий Андрій 220  
Величко Михайло 227  
Величковський Євген 187  
Венгляр 168  
Венгринович Олександр 223  
Венк Соломон 18  
Вень Лев, о.  
Вербінець Іван 138  
Верес Михайло 123  
Верига В. 211  
Верстюк В. 323, 324, 386  
Вертипорох І. 44

Верхола Омелян 180, 230  
Верхомий Володимир 158  
Вечоркевич 135, 142, 217  
Вжосек М. 324  
Виметаль Антон 120, 125  
Винник Теодор 335  
Винницький Гриць 175  
Винниченко В. 286, 293, 295, 296, 301, 302, 304, 306, 312, 323  
Винничук Олександр 150  
Вислоцький Іван 128, 371  
Височанський Степан, о. 44  
Витвицький Степан 190, 266, 287, 310  
Вишиваний В. 312  
Вібелюк Іван 194  
Вівчаренко О. 211  
Відацький С. 64  
Вікар 265  
Віллем 260  
Вільке Отто  
Вільсон Вудро 10, 198, 200, 256, 258, 269, 271, 275, 347, 362, 364, 369  
Віталій, архимандр. 312  
Вітик Семен 27, 46, 285, 299, 301, 302, 304  
Вітовський Дмитро 10, 12, 24, 35–39, 42, 51–53, 56, 82, 89, 107, 111, 123, 127, 136, 169, 177, 188, 222, 235, 246, 248, 272–276, 298, 299  
Вітос Вінцент 28, 37  
Вітошинський Амбросій 120  
Власенко Петро 133  
Влох Михайло 71, 81  
Вовк Євген 138  
Вовк Іван 45, 46  
Вовк Роман 122  
Воевідка Ярослав 153, 168, 376  
Возняк М. 173, 190  
Войтечко Осип 121  
Волинець Стефан (Степан) 26, 153  
Волосенко Павло 295  
Волосянський І., о. 45  
Волошин Августин, о. 245

Волошин І. 82  
Волощак Семен 187  
Волощук Олександр 187  
Волощук Роман 157, 374  
Вольф Арнольд 114, 125, 154, 344,  
371, 373, 375, 377  
Воробель Олексій 134  
Воробець Віктор 246  
Воробець Олексій 153  
Ворона Олекса 150  
Врочинський Я. 201  
Вурмбрант 146  
В'язовський 154

Габсбурги 49  
Габсбург Вільгельм (Вишиваний  
Василь) 35  
Гаванський Роман 184  
Гаврилюк Андрій 157, 184  
Гаврилюк Семен, о. 154  
Гаврилів Б. 323  
Гавриляк Михайло 175  
Гавчер Едвард 158  
Гадзінський В. 190, 287  
Газдейка Петро 73  
Гайворонський Михайло 217  
Гайворонський Петро 217  
Гайдукевич А. 53, 62  
Гайдукевич Олександр 121, 189  
Гайдукевич Остап  
Гайдучок Степан 27, 148, 155, 183  
Гайдучок Л. 187  
Галагудз Петро 183  
Галайчук Володимир, о. 188  
Галан Володимир 16, 27, 151, 155,  
168, 209, 347, 374  
Галань Мирон 149  
Галевич 154  
Галицький Олександр 115  
Галібей Стефан 122  
Галій Микола 123  
Галлер Юзеф 26, 28, 108, 198, 199,  
201, 212, 261, 268, 2716 274, 277,  
284, 314, 317, 320, 322, 341, 348–  
351, 353, 358, 363, 364, 365  
Галяревич Юліан 167

Гаманюк С. 354  
Гамерський Володимир 184  
Гаморак Нестор 115  
Ганжа 321  
Ганицький Олександр  
Ганкевич Л. 55, 92  
Ганкевич М. 190  
Гарабач Степан 197  
Гарасевич Михайло 129  
Гарасимів Богдан 33  
Гардінг 260  
Гасюк Степан 184  
Гафткович Володимир 159  
Гачкевич Осип 73, 133  
Гвоздецький Теофіль 185  
Гедройц Єжи 21  
Гейл Ю. 67  
Гелла Ян 254  
Генбачів Володимир 121, 125, 192,  
271, 338, 353, 361, 373, 382  
Геніг Едвард 173  
Гентош Л. 20, 22  
Герасимович Гриць 71, 116, 182  
Геринович Володимир 120, 157  
Герман 168  
Гершанович 190  
Гец Лев 42  
Гижа Іван 197  
Гинилевич Володимир, о. 189  
Гинилевич Я. 34  
Гібовська Яніна 41  
Гіжовська Марія 184, 185  
Гіліцький Б. 134  
Гіль Юрій 240  
Гіммлер Г. 226  
Гірняк Йосип 267  
Гірняк Никифор 27, 33, 114, 122  
Гіршінг Тадей 148  
Гладинович К. 185  
Глібовський Богдан 150  
Гляйнци 100  
Гнатевич Богдан 27, 33, 39, 49, 146,  
219, 231, 243, 253, 339  
Гнатківський Петро 159  
Гнатківський Семен 139  
Гнатюк В. 190

Гнідець М. 240  
Говард Е. 259  
Годлевська М. 315  
Годванець Кирило 150  
Гоза Теодор 128  
Гой Микола 123  
Голембйовський Іван 44, 120  
Голинський Гриць 121, 158, 333,  
338  
Голинський Олександр 158, 167, 381  
Головінський Юліан 149, 219, 375,  
378  
Головка 224  
Головнич Іван, о. 45  
Гологорський 135  
Голота Яків 192  
Голубець М. 115  
Голубко В. 324, 326  
Голубович Сидор 245, 266, 269, 271,  
285, 287, 298, 352  
Гонкіш З. 90  
Горалевич Ярослав 121, 187, 188  
Горбач Олекса 120  
Горбачевський А. 298, 310  
Горбачевський Іван 92  
Гордецький Сидір  
Гордінський Михайло 120  
Гордінський Теофіль, о. 157, 189  
Гордієнко Володимир 19  
Горецький 167  
Горин Тома 194  
Горникевич Теофіль, о. 27, 188, 189  
Горницький, о. 45  
Горук Сень 39, 56, 57, 77, 90, 123,  
128, 197  
Горук Стефанія 39  
Гостинська В. 307, 324  
Гофман Карло 138, 158, 230, 330,  
332, 333, 358, 361  
Грабар Степан 219  
Грабовецький Богдан 153  
Грабовецький І. 192  
Грабовецький Я. 104, 340  
Грабський С. 63, 69, 259  
Граціані 370  
Грач А. 336

Гранчак І. 29  
Греків О. 108, 1736 192, 1956 287,  
311, 367, 371, 378  
Гретчак Іван 156, 218  
Грефнер А. 65  
Гречанівський Гриць 173  
Грещак Іван 131, 1366 21, 222  
Григор'єв М. 283, 341  
Григорович Денис 122  
Григоряк 74, 85, 87  
Гризлов 316  
Гриневич Володимир 182  
Гриневич М. 336  
Гринчук Іван 120  
Грицай Василь 148  
Грицак Ярослав 6, 14, 15, 18, 19  
Грицина Михайло 168  
Грішинка Тадей 219  
Гробельний Осип 184  
Грубер (Губер) Борис 125  
Грубський Степан 187  
Грушевський Михайло 190, 267, 301,  
304  
Губер Отто 151  
Губіцький Є. 71  
Гувер Г. 260, 363  
Гуглевич В. 157  
Гудь Б. 324, 326  
Гузар Р. 70  
Гузар Я. 220  
Гуйн Кароль 36, 37, 40, 42, 51  
Гулевич В. 137  
Гулевич І. 350  
Гулевич О. 167  
Гуменецький Орест 177  
Гуменюк Михайло 134  
Гумовський Т. 22, 57  
Гунчак Тарас 10, 15, 21, 256  
Гуперт В. 28, 90, 177, 206, 213,  
313, 325, 346, 361, 362, 387  
Гурджій О.І.  
Гурко Гриць 120  
Гурко Осип 120  
Гутникевич Микола 188  
Гуцуляк Михайло 49, 50, 102, 323

Давибіда Микола 122  
Давид Григорій 287, 295  
Давидів І. 289  
Дедюков І. 236  
Дацків Михайло 122, 136, 150, 376  
Дашо Станіслав, о. 45  
Дашкевич Роман 154, 209, 300  
Дашкевич Ярослав 19, 27, 29  
Деан Іштван 18  
Дебіцький К. 65  
Девосер Михайло 71  
Дембівський С. 67  
Демчук Михайло 46  
Демчук Осип 148, 151, 189  
Денека Г. 71  
Денис Роман 140  
Денікін А. 107, 261, 288, 314  
Дерев'янка С. 20  
Дереш Петро 175  
Децикевич В. 43  
Дедик І. 71, 236  
Дедюков І. 236  
Джованні Л. 259  
Джонстон 259, 260  
Джус Василь 157  
Дзедушинський К. 63  
Дзюба О. 386  
Дибуляк Михайло 137, 139, 157,  
344, 374  
Дивончук М. 44  
Дирда В. 44  
Дідик Іван, о. 189  
Дідюков В. 133  
Длуський К. 257, 260  
Дмовський Роман 8, 10, 28, 31, 200,  
274  
Добрянський А. 315  
Довбор-Мусніцкий Й. 199, 314, 348  
Долежал Карло 156, 271, 333  
Долуд Андрій 74, 85, 87, 125, 135,  
150, 224, 233, 234, 238, 274  
Домашевич А. 63  
Домбський С. 22, 53, 257  
Домбровський Т. 22, 54  
Дорожинський Лев 183  
Драган Володимир 197  
Драган Орест 168  
Дробко В. 122  
Дрогобицький Андрій 122  
Дроздовський Володимир 185  
Дудинський Роман 153, 377, 381  
Думин Р. 129, 183  
Думін Осип (Крезуб Антін) 4, 16,  
102, 130, 144, 146, 219, 243, 253,  
339  
Дурбак І. 209  
Дурбак Павло 71, 129, 182,  
Дякунчак Юрій 131, 140, 227  
Електорович Володимир 155  
Ендрю 261  
Ерденбергер Іван 129  
Ерле Альфонс 114, 125, 127  
Еспері 259, 263  
Євлогій, митроп. 312  
Євський Сергій 177, 178, 224  
Єгоров А. 29  
Єджеєвський Л. 201, 358, 363–365,  
374, 379, 385  
Єрошевич Петро 316, 317, 321  
Єрошук 241  
Желіговський Л. 199, 341, 350, 368,  
30, 384, 385  
Желіховський 316  
Жерноклеєв Олег 19  
Жибочинський Рудольф 123  
Жімерський М. 198  
Жолнір Іван 46  
Жук А. 210  
Жук Остап 121, 188  
Жулькевський 220  
Журавський П. 388  
Жураковський С. 103, 105, 252, 346  
Завгороднюк 224  
Загайкевич Богдан 154  
Загайкевич Володимир 46  
Заглоба 308  
Задік Я. 364, 370  
Зажицький Фердинанд 238

Зайцев Юрій 29  
Заклинський Мирон 16, 35, 153,  
207  
Заклинський Р. 190  
Закшевський 308  
Заліпський Сільвестр 73, 122, 238,  
343  
Залітач Юрій 150  
Залозний Н. 177  
Запутович Франц 134, 154  
Зарицький Мирон 171  
Заславський Осип 175  
Заславський Остап 177  
Затонський Володимир 283, 293  
Захаріївна Марія 156  
Захаріївна Олена 156  
Захарін 305  
Заячківський Мирон 155  
Зборовський В. 313  
Зелінський Віктор 309, 361, 369  
Земик Рудольф 177, 178  
Зелінгер 100  
Зелінський Зігмунд 52, 131, 230,  
231, 236, 242, 357, 372, 379, 382  
Зінюк М. 59, 73  
Зубик Р. 26  
Зубрицький Володимир 155, 168  
Іванець Іван 112, 173, 191  
Іваницький Василь 333  
Іваницький Сократ 120, 133, 153,  
156, 176  
Іванович Адріян 1396 338  
Іванович Онуфрій 133, 153, 330,  
332, 338  
Іванчук Олекса 71  
Івашкевич Вацлав 286, 317, 331,  
339–341, 350, 353, 366, 373, 379  
Ігнатенко 15, 181  
Ідзик М. 63  
Іллюк Теофіль 122  
Ільків Дмитро 219  
Ільків Йосип 219  
Індишевський Ярослав 183  
Ірчан Мирослав (Баб'юк Андрій)  
26, 190

Ісаєвич Дмитро 273  
Ісламов Тофік 18, 29  
Ішак А. 13 189  
Ішак Микола, о.  
Їжак Микола, о. 116, 129, 188  
Йовик Гриць 138  
Йосипишин Іван 137  
Йосипшина Я. 290  
Йосипчук Василь 246  
Йоффе Г.З. 324  
Кабалюк Юрій 246  
Кабаровський Богдан 194  
Кабузан В. 18, 29  
Казимир 6  
Казярс Е. 261  
Кайданський Андрій 182  
Какурін Микола 114, 192, 212, 213,  
32, 359  
Калина Володимир 27, 254, 376  
Калинович Степан 123  
Калята Андрій, о. 130, 188, 265  
Камбон Ж. 259, 269, 271, 276  
Камінський А. 42, 52, 53  
Камінський Роман 173  
Кантемір Омелян 194, 368  
Кантемір Петро 368  
Кантемір Юрій 368  
Кантон Теодор 168  
Кануков Дзам Булат 125, 177  
Кануков Хаз Булат 177, 178  
Каплер А. 30  
Капраль Гриць 188  
Капустянський Микола 197, 340  
Караван Володимир 32, 34, 39, 71,  
84, 88, 94, 95, 138  
Караван Осип 155  
Караневич 169  
Карась Кирило 125, 150, 168, 376  
Каратницький Р. 58, 133  
Карашевич-Токаржевський М. 69,  
90, 91, 202, 225  
Кардаш Адольф 167, 168  
Карло 33  
Карманський Петро 27, 190

- Карніцький А. 314, 316, 318, 351, 353, 361, 365  
 Каровець Макарій, о. 153  
 Каролі М. 141, 245, 247  
 Карпенко Олександр 15, 20, 22, 29, 255, 276, 291, 386, 388  
 Карпинець Іван 27, 208, 211, 343, 345–347, 358, 387  
 Карпінський Платон, о. 44, 220  
 Картон А. 259, 261–263, 265, 269, 270, 290  
 Катамай Дмитро 115, 352  
 Катковський Е. 257  
 Качанюк Михайло 139  
 Качмарик Я. 14  
 Качмарська 156  
 Кашуба І. 95, 189  
 Кашуба Петро, о. 148  
 Квасневський Ю. 67  
 Кекиш Осип 123  
 Келлог В. 260  
 Керзон 269  
 Кернан Ф. 259, 261, 271, 272  
 Кертнер Рудольф 150  
 Кесслер 379  
 Кивелюк Іван 33, 35, 36, 54  
 Кизюк Кирило 194  
 Кипріяні Іван, о. 130, 148  
 Кисіль 158  
 Кіблер Франц 150  
 Кігічак Андрій 157  
 Кіжик Володимир 187  
 Кіліба С. 44  
 Кілмарнок В. 256  
 Кінг 261  
 Кірсенко М. 21, 251, 254, 255, 325  
 Кісельницький 68  
 Кісь Р. 293  
 Клеберг Ф. 262  
 Клемансо Ж. 256, 257, 271, 275, 276  
 Клемкевич Михайло 150, 238  
 Клей Іван 131, 135, 136, 218, 220, 222, 224  
 Клим В. 59  
 Климкевич Микола 136
- Климович 305  
 Климпуш Василь 246  
 Клімецький Міхал 22, 29, 49, 102, 103, 206, 212, 226, 253, 290, 331, 345, 346, 347  
 Клодницький Володимир 149  
 Клочковський В. 257  
 Клочурак С.-молодший 27, 246  
 Клочурак Степан 158, 245  
 Клюн Омелян 121, 388  
 Ключенко О. 372, 388  
 Кміціца-Непрзевський В. 67  
 Кнейфель Ернст 157, 158  
 Книш З. 210  
 Кнітт Р. 192  
 Кноль-Ковнацький Е. 90  
 Коберський Карло 183, 187  
 Кобилянська Ольга 150  
 Кобилянський Євген 150  
 Кобринський Євген 185  
 Ковалець Т. 212  
 Ковалик Тадей 153  
 Ковальський Родіон 127, 127, 195  
 Ковч Григорій, о. 189  
 Когут Степан 137, 158, 374  
 Козак Іван 130, 151, 155  
 Козак Михайло 141  
 Козак Модест 149  
 Козак Омелян 224  
 Козак С. 35, 73, 77  
 Козакевич Олександр 185  
 Козебродський 54  
 Козловський М. 22, 29, 104, 136, 104, 2616 290  
 Коко Е. 22  
 Коковський Ф. 50  
 Коліушко Іван 128  
 Колодницький В. 44, 121  
 Колочан Д. 153  
 Колтонюк Іван о. 130, 1416 156  
 Колтонюк Мирон 139  
 Колтунюк Микола 168  
 Колтунюк Михайло 362  
 Колчак А. 261, 306, 345  
 Колянчук Олександр 21, 102, 103, 207–209, 212, 253, 325, 326, 346
- Комарницький В. 127  
 Конаржевський Даніель 226, 338, 339, 342, 353, 361, 365, 379  
 Кондратюк К. 14  
 Кондрацький Ф. 376  
 Конечний З. 29, 50  
 Коник М. 70, 285  
 Коновалець Євген 33, 217, 287, 295, 296, 300, 301, 315  
 Коновалець Мирон 26, 34, 40, 217,  
 Коновалов В. 139  
 Конон Осип 150  
 Копаницький Роман 148  
 Копанський Я. 30, 213, 386  
 Копертинська Зеновія 185  
 Копець Л. 42, 58  
 Копик Микола 42  
 Копиленко М.Л. 386  
 Копиленко О.Л. 386  
 Копистянський М. 74  
 Корбутяк Роман 194  
 Кордуба Володимир 82, 125  
 Коржалкі Іржі 19  
 Кормош Теофіль 46  
 Корнова 224  
 Коробейко 336  
 Король Антон 122  
 Король Михайло 215, 216  
 Корф А. 281, 291  
 Косик В. 208  
 Косонога Іван, о. 138  
 Коссака Василь 121, 123, 382  
 Коссака Гриць 56, 70, 716 76–78, 80, 108, 121, 126, 192, 227, 28, 231, 333, 338  
 Коссака Іван 119, 135, 215–218, 223, 238  
 Костюк Василь 150  
 Костюшко Т. 200  
 Котарба М. 63  
 Котік Т. 87  
 Котлярчук 153  
 Котович Володимир 121, 188  
 Котовський Григорій 175, 209  
 Кох Ганс 276 125, 127, 151, 207, 375
- Коц А. 201  
 Коциловський Йосафат, еп. 44, 47  
 Коцко Адам 8, 177, 178, 224  
 Коцко Антін 177, 224  
 Коцовський Володимир 184  
 Кошак Микола 194  
 Кошик Максим 123  
 Кравс Антін 27, 125, 139, 140, 156, 158, 164, 166, 214, 227, 228, 230, 231, 23, 243, 252, 253, 328, 333, 336–338, 342, 355, 356, 359, 368, 377–379, 384  
 Кравченко Уляна 185  
 Кравчук 228  
 Кравчук Михайло 138, 189  
 Крайт Роберт 157  
 Кралічек 351  
 Красівський Орест 21, 254  
 Красіцький Олександр 128, 130  
 Краснокутський І. 285  
 Краснопера В. 153  
 Краснопера С. 73, 79  
 Кренжаловський Д. 71, 125  
 Крет Семен 129  
 Кречківський Мар'ян 137, 158  
 Кречковський І. 73, 74, 78  
 Кривецький 340  
 Кривлюк Теодор 219  
 Кривокульська Ольга 185  
 Кривокульський В. 27  
 Кривоносюк Петро 134, 346  
 Кринжанович 27  
 Криницький Т. 67, 91  
 Криска-Карський Т. 102, 103, 105, 252, 325, 346, 386  
 Кріль Олександр 158  
 Кролікевич С. 67  
 Крок-Пашковський Г. 90  
 Крон О. 41  
 Кроу Е. 259  
 Крупський І. 28, 211  
 Крушельницький Мар'ян 267  
 Крюгер 249  
 Кубійович Володимир 171  
 Кугутяк Микола 19, 20  
 Кудельський Т. 62, 68



Кужіль Стефан 45, 46  
Кузьма Олекса 16, 39, 42, 49, 54,  
71, 76, 102, 104, 105  
Кузьма Роман 153, 184  
Кузьмич 246  
Кузьмінський І. 73  
Кузьмович С. 195  
Кузьмович Ярослав 71, 181, 182  
Кук Василь 187  
Кулай О. 58  
Кулаківський 77  
Кула-Ліс Л. 201, 237, 240, 313  
Кулінський Мечислав 142, 237, 241,  
242  
Кульчицький В. 273  
Кульчицький Станіслав 210  
Кульчицький Теофіл 120, 158  
Кун Бела 272, 280, 286, 293  
Куніцький Володимир 137  
Куніш Іван 146, 148, 372  
Купрійчук 315  
Купчак Модест 156  
Купченко Корнило 154, 157  
Купчинський Роман 79, 153  
Курдиновський Б. 308  
Курдіяк Юрій 129  
Курило В.М. 387  
Курилюк Ярослав 153  
Курінний 155  
Курманович Віктор 27, 109, 136,  
146, 191, 218, 222, 223, 233, 238,  
247, 272, 287, 291, 327, 340, 346,  
351, 352, 364, 367, 371, 386  
Кутиловський Б. 307  
Кухар Г. 67  
Кучабський Василь 16, 27  
Кушакевич Михайло, о. 189  
Кушлик Євген 154  
  
Лаба Василь, о. 130, 188  
Лав'ю Л. 41, 42, 62, 89, 90  
Лазар Іван 159  
Лазаревич Володимир 129, 187  
Лазарович Микола 19  
Лазурко О. 27  
  
Лайош Янош 121, 125, 151, 156,  
227  
Лаковецький О. 44  
Лалак Микола 138  
Ламарк 261  
Ланде С. 281  
Лансінг 275  
Лапінський-Нільський С. 6, 91  
Ласкавецький Михайло 187  
Ласоцький З. 37, 49  
Латавець З. 67  
Лах Павло 241  
Лебедович Іван, о. 45, 50, 148, 189  
Лев 42  
Лев Володимир 185  
Левицький Володимир 121, 154, 238,  
333  
Левицький Дмитро 295, 297  
Левицький Іполіт 184, 185  
Левицький Кость 16, 27, 31, 36, 37,  
426, 49, 556, 56, 98, 104, 190,  
288, 295  
Левицький Лев, о. 45, 194  
Левицький Михайло 139, 158, 285  
Левицький Осип 123  
Левицький Остап 157  
Левицький Р. 71  
Лейванд А. 105  
Лемішка І. 136, 149, 222  
Лемківський Іван 27  
Ленговський О. 313  
Ленін (Ульянов) В. 17, 26, 278,  
279, 280, 282, 285, 289, 292, 293,  
322, 326  
Лень 224  
Лепкий Лев 115, 153, 173, 191  
Летойле 261  
Лещій Северин 171  
Легар Антін (Альойс) 125, 134, 146,  
164, 235  
Легар Франц 125  
Ленвальд А. 36, 105  
Лесневський С. 202, 236, 260, 264,  
333, 349  
Лилик Сергій 20  
Липинський В. 27, 258

Липицький Ю. 309  
Лисий Василь 127  
Лисняк Омелян 382  
Лисович Р. 26, 122, 378, 382  
Лисяк-Рудницький І. 21  
Литвин Микола 14, 15, 19, 21, 22,  
28, 49, 50, 102-104, 207-209, 212,  
253, 255, 326  
Литвин Р. 137  
Лівицький А. 309  
Ліницький Володимир 155  
Ліпка Петро 309  
Лісевич І. 308,  
Ліскевич В. 138  
Ліскевич Н. 73  
Ліскевич П. 73, 80  
Лісковацький В. 70, 376  
Лісковський Лев 361  
Ліськевич А. 333, 335, 338, 342  
Літвак 100  
Літинська 156  
Ліщинський Михайло 151, 182, 333,  
337, 342  
Ллойд Джордж Д. 252, 271, 289,  
362, 269  
Лобода Дмитро 194  
Лободовський Юзеф 21  
Лоза Степан 188  
Лозинський Михайло 27, 33, 55,  
59, 102, 109, 206, 265-267, 270-  
276, 287, 290, 291, 307, 324, 386  
Лодзінський Т. 64, 67, 77  
Локатош І. 313  
Лонген Р. 259  
Лончина Р. 259  
Лорд 257, 259, 261, 263, 265, 267  
Лотоцький Антін 95  
Лукаевич Є. 258  
Лукачович 342  
Лукомський А. 30, 102, 105, 386,  
387  
Луценко Іван 305  
Луцький Мирон 26, 95, 133, 151,  
155, 231, 309  
Луцький О. 253  
Лучка Корнило 181

Льобкович Вільгельм 114, 127, 367,  
371, 372  
Льобмак Маврикій 188  
Льонер Фердинанд 114, 125, 146,  
371  
Любінець І. 324  
Любінецький Володимир 158  
Люпул Іван 177  
Ляйнберг Соломон 81, 100, 194  
Лямезян Роберт де Сален 37, 257,  
341, 368, 369  
Лянґ Густав 139, 156  
Лянґ Емілія 139, 156  
Лянґ Жигмонд 139, 156, 355  
Лянґ Кароліна 139, 156  
Лянґ Фердинанд 114, 138, 156, 168  
Лянґнер В. 393  
Ляндау 100  
Лянцберг Міцу 185  
Лямашаале 32  
Лясковський Петро 168  
Лясоцький Й. 314  
Лях Василь 138  
Ляхович В. 73  
  
Маврикій Ю. 148, 184  
Магальяс Семен 115, 287, 288, 309  
Магура Яків 240  
Мазанський І. 98  
Мазепа Іван 324  
Мазуренко С. 297  
Майковський Володимир 159  
Майнль Вільгельм 158  
Мак Кормік 260  
Макаревич Осип, о. 45  
Макаренко Т. 297, 301  
Макарушка Любомир 155, 375, 384  
Макарчук Степан 14, 18, 20, 49,  
50, 206, 323, 378  
Маклаков 288  
Максимчук Іван 187, 208  
Максим'юк І. 211  
Макух Іван 12, 156, 295  
Маланчук Валентин 19  
Маланюк Осип 184,  
Малецький Степан 131, 141

- Малицький Степан 183  
 Малиновський 224  
 Мальчевський 40  
 Мамчин Марія 185  
 Манацький Осип 183, 184  
 Мантель Ю. 46  
 Мантель Себастьян  
 Мантуляк Леонід 184  
 Манько В. 354  
 Марр Рудольф 30, 137, 157  
 Марак Б. 59, 73, 220  
 Мараці Д. 182  
 Марголін Арнольд 273, 274  
 Маринович Микола 56, 58, 91, 98  
 Марітчак Теодор 233  
 Маркевич Осип 122  
 Марків М. 153  
 Мартинець В. 49  
 Мартинець Теодор 26, 33, 34, 39  
 Мартинюк Ілля 313, 317, 321  
 Мартос Б. 315  
 Марусяк І. 246  
 Мар'янський Валерій 271  
 Масарик Т. 247, 262  
 Маслянка І. 68  
 Массар А. 63  
 Матвіїшин І. 71  
 Матвіїшин Михайло 183  
 Матесіч Франц 155, 158  
 Матківський Л. 46  
 Матковський Гриць 182  
 Мацейко Григорій 64  
 Мацилецький С. 281  
 Мацієвич К. 307  
 Мацієвич Мар'ян 120, 141  
 Мапуський В. 154  
 Мацькевич Степан 133, 154, 168, 210  
 Мацьків Тимофій (Тимотей) 27, 155, 171, 210  
 Мацюк Яків 156  
 Медвідь Іван 137, 153, 158  
 Меліков В.А. 212, 213  
 Мельник Андрій 315  
 Мельник Михайло 73, 120, 140  
 Мельник Юрко 136, 149, 222, 225
- Мельникович Олекса 183  
 Мельничук Михайло 148  
 Метельський Василь 122, 155  
 Маттерліх Ф. 77  
 Мигович П. 27, 121, 157, 347, 373, 387, 388  
 Миговський Петро 137  
 Микитей Григорій 16, 190, 289, 388  
 Микитка Мирослав 34, 39  
 Микитка Осип 59, 71, 133, 134, 148, 173, 184, 231, 233, 241–243, 286, 318, 321, 331, 339, 342, 344, 350, 354, 372, 374 375, 377, 382  
 Микитка Петро 71, 197, 337  
 Микитюк Дмитро 16, 146, 168, 206  
 Микитюк Максим 167  
 Микулович Євген 240  
 Мирон В. 44  
 Мирошниченко Микола 150  
 Михайленко І. 388  
 Михайлів В. 34, 40  
 Михайлів Іван 122, 137, 158  
 Михайлівський Теофіл 187  
 Михайлюк Степан 158, 183  
 Михальський Ю. 15  
 Михалюньо Б. 103  
 Михаськів Степан 137, 157  
 Мицик Адам 157  
 Мишківський Євген 114, 125, 144, 164, 192, 234, 235, 298, 328  
 Мишуга Лука 190  
 Міллер Олексій 18, 29  
 Мінкевич Генрих 230, 318, 320–322, 331, 351, 354, 361, 363, 366, 378, 379  
 Мінчак М. 5, 74, 85, 133, 233  
 Мірчук П. 206, 254  
 Міхаловський Р. 262  
 Мішкевич Володимир 171  
 Моделон 320  
 Модельський Ізидор 142, 230  
 Модрицький Северин 157  
 Мокрецький С. 314  
 Мокляк Й. 50  
 Молящий Дмитро 27, 159
- Молящий Іван 1406 192, 249 255  
 Монд Б. 77  
 Мончинський Чеслав 28, 41, 42, 52–55, 60, 62, 65, 87, 90, 91, 104, 202, 225  
 Морачевський Є. 91, 100  
 Мороз Григорій, о. 45  
 Мороз Петро 140  
 Моцилецький 316  
 Мудрий Мар'ян 14, 19  
 Мудрий Степан 335  
 Музика М. 183, 185  
 Мурович В. 35  
 Мустанівський О. 46  
 Муха І. 215  
 Мухнацький Яків, о. 45  
 Мучій Теодор 150  
 Мюллер Гільда 185
- Нагаєвський І. 22, 324  
 Назарій, єп. 300  
 Назаркевич Володимир 194  
 Назарук Осип 27, 287, 293, 296  
 Найверт Осип 128  
 Найда Олекса 154, 231  
 Наклович, о. 45  
 Наливайко Євген 122  
 Намієр Люїс 256  
 Науменко Кім 14, 15, 19, 21, 20, 22, 49, 50, 102–104, 207–209, 212, 253, 255, 326, 346  
 Небилович Яків 249  
 Несада Д. 82  
 Незабитовський С. 54, 55  
 Нементовська Нюся 185  
 Неневський Б. 68  
 Неполомський І. 67  
 Несея С. 102, 106  
 Нижанківський Остап, о. 45  
 Никифорок Степан 153  
 Никифоряк Сава 150  
 Николайчук Микола 186  
 Никонів Н. 315, 316  
 Ничка Г. 127  
 Ніссель А. 259  
 Ніттман Т. 87
- Новак 178  
 Новаківський М. 310  
 Новицький Ю. 71  
 Новосельський Іван 158  
 Носковський Зенон 73, 85, 87, 92, 133, 153, 231, 233, 333, 376  
 Нуланс Ж. 259, 263, 269
- Обдирко Михайло 220  
 Огар 224  
 Огоновський Любомир 32, 156  
 Одзерзінський Р. 67  
 Одинець Іван 137  
 Одра Домінік 318, 351, 358  
 Одринський Володимир 122  
 Озімкевич Іван, о. 188  
 Околот Іван 27, 131, 136, 137, 222, 226  
 Олексин Ж. 44  
 Олексій Роман 137, 158, 374  
 Олесницький Гриць 300  
 Олинець Іван 157  
 Олійник Василь 233  
 Ольшанський М. 22  
 Омелюсік Микола 315  
 Омелянович-Павленко Іван 125, 134, 234, 236, 263  
 Омелянович-Павленко Михайло 16, 123, 125, 234, 235, 241, 243, 254, 265, 268, 271, 280, 282, 287, 288, 298, 327, 328, 331, 333, 338, 340, 345, 352, 358, 359, 361, 364, 367, 371, 372, 387  
 Онишкевич Степан, о. 44  
 Опарівська Наталія 140  
 Опарівський Василь, о. 140, 158, 188  
 Оплеталь 40  
 Ордина Дмитро 301  
 Орищик С. 44  
 Орlando В. 271, 275, 369  
 Оробко В. 368, 378, 382  
 Осецький О. 311, 314, 315, 320, 321, 354  
 Оскілко Володимир 311–313, 315–317, 325, 354

Осташко Т. 323  
Островський Я. 171  
Охрим Іван 148  
Охримович Володимир 33, 266

Павлик Василь 219  
Павлишин А. 20  
Павлусевич В. 71, 156  
Павлусевич Ярослав  
Павлюк Д. 22, 309  
Павлюк М. 149  
Павлюк О. 20, 21, 207, 288, 289,  
291, 292, 323, 324, 347  
Падеревський І. 260, 309, 332, 341  
Палансій Лука 189  
Паліїв Дмитро 16, 22, 26, 27, 33,  
35, 36, 38, 496 53, 123, 254  
Паліїв Омелян 122, 197  
Палій М. 23  
Панас Мар'ян 149  
Панас Михайло 173  
Панейко Василь 12, 26, 33, 273,  
274, 275, 288  
Панчак Василь 112, 125  
Панчишин Дмитро 122  
Паньків Володимир 139  
Паньківський Степан 42, 158  
Панчук М. 387  
Парашук Дмитро 168  
Паргач Ч. 30, 105, 386, 387  
Пасічник Теофіль 175  
Пастернак Ярослав 119, 157, 209,  
223, 238  
Патер Іван 15, 19  
Пахуліч В. 57  
Пацлавський В. 50  
Пачовський Василь 115  
Пашкевич Іван 148  
Пеленський Дем'ян 26, 156  
Перфецький Роман 55, 119, 295,  
299  
Петлюра Симон 24, 156, 241, 265,  
267, 268, 280, 283, 284, 287, 297,  
301–304, 306–311, 315, 322, 328,  
354, 366, 367, 385  
Петрикевич Віктор 47, 486 120, 141

Петрикевич Петро 148  
Петришин Василь 149  
Петрів Всеволод 317, 322  
Петруняк Катря 185  
Петрушевич Антін 373  
Петрушевич Євген 10, 12, 24, 31,  
32, 34, 107, 111, 114, 141, 241,  
247, 258, 259, 286–288, 293, 298,  
303, 304, 327, 371, 373, 376  
Петрушевич Іван 267  
Петрушевич Петро 185  
Петрушевич Роман 44, 148  
Перацький Броніслав 42, 62, 646  
656 91  
Пилипів Василь 219  
Пилипчук П. 308, 309  
Пиріг М. 215  
Підгородецький Л. 22  
Підляшецький Омелян 1156 187  
Пілсудський Ю. 8, 28, 40, 51, 88,  
90, 91, 100, 101, 105, 157, 198,  
230, 236, 237, 260–263, 275, 308–  
310, 313, 332, 337, 339–342, 348–  
350, 353, 362, 363, 365, 370, 381,  
382, 384, 385  
Пірго-Гелм А. 69  
Пітусельник 197  
Плешкевич Мар'ян 149  
Погорецький Л. 106  
Погорецький Омелян, о. 44  
Подвойський М. 280, 287  
Подлевський Адольф 122  
Подолінський Олександр 184  
Подолінський Сергій 6  
Подольняк Василь 122  
Полак Д. 251  
Поліха Теодор 153  
Полотнюк Наталя 185  
Полюшко Михайло 136, 219, 220  
Полянський Олег 186 19  
Полянський Юрій 32, 168, 169, 374  
Поляк Б. 30  
Помян-Ценський М. 64, 92  
Попель Іван 158  
Попович Богдан 150  
Попович Іван 133, 155

Попович Омелян 31  
Порайко В. 285  
Породко Лев 148  
Процак Р. 323  
Порш М. 287  
Потоцький А. 8  
Прежан 369  
Прибитківський 120, 158, 167  
Прийма Осип 185  
Приймак Петро 136  
Приймак Федір 121  
Присташ Юліан, о. 45  
Присташевський Ромаң, о. 148  
Прихідко Василь 149  
Продивус Петро 153  
Проскурницький Іван, о. 194  
Протазанів Тарас 316  
Прохода В. 325  
Проців Антін 150  
Противепський Гуго 157, 158  
Прус Е. 21  
Прухняк А. 41  
Пуза Є. 177, 178, 246  
Пузицький А. 313, 316  
Пумен А. 150  
Пура Василь 154  
Пухальський Станіслав 37, 42, 46,  
198, 202  
Пушкар Гріць 159  
Пушкар Іван 131, 136, 218, 220,  
240  
Пфєффер 40, 56  
Пшнемський Фелікс 46  
П'ятаков 281

Райлян Ілля 168  
Раковський Х. 282, 283, 292  
Расевич Василь 16  
Раставецький Микола 187  
Ратті А. 264  
Репринцев В. 386  
Реіс І. 105  
Решетило Т. 219, 253  
Ржадковський Я. 199  
Ржепецький А. 64  
Рибак Іван 140

Рибак Микола 82  
Рибак Павло 183, 187  
Рибак Ярослав 26, 219  
Рибачевський Олекса 141, 158, 184  
Рибачевський Северин 137, 139, 361  
Рибчак Григорій, о. 185, 189  
Ридз-Смігли Едвард 41, 51, 197,  
199, 311, 3136 34, 378  
Рібенфельд Мойсей 184  
Рімаль Франц 167  
Ріпецький Мирон, о. 151  
Ріпецький Степан 36, 496 138  
Ріс-Трояповський М. 198  
Рогужинський Нестор 141, 248  
Рогуцький 73  
Рогушевський Петро 137  
Рожанковський Теодор 120, 249, 266,  
337  
Розвадовський Тадеуш 37, 70, 201,  
217, 230, 238, 243, 260, 261, 264,  
271, 272, 274  
Розвадовський Ян 202, 257, 332  
Романчук Юліан 36  
Романюк Микола, о. 157  
Ромер Ян 131, 142, 150, 240, 312,  
337  
Роступов І. 28  
Ротенберг Салько 100, 155  
Роя Болеслав 37, 67, 90, 95, 105,  
198, 201, 225, 253, 257  
Рубінгер Лев 43, 183  
Рубльов О.С. 21  
Рубчак Григорій, о. 148  
Рубчак Катерина 267  
Рудницька Мілена 211  
Рудницька Ярослава 185  
Рудницький Іван 32, 33, 34, 123  
Русин Зенон 42, 183  
Русин Микола 120  
Рутковський Т. 90  
Рутський 309

Сабат Нікола 121  
Сабов О. 245  
Савицький Петро 335, 336  
Савка Петро 138, 355

Саврич К. (Максимович) 285  
Савчак Ілля 253  
Савченко В. 17, 29, 347  
Савчин 71  
Савчинський 54  
Савчук Борис 19  
Садлич Іван 139, 249  
Садовський С. 304  
Сасевич Микола 248  
Сакс 195  
Салагуб Іван 138  
Саламаха Ілько 194  
Саліковський Олександр 296  
Самбірський Микола 149  
Самуляк Іван 333  
Сандуляк М. 153  
Сапега С. 67  
Свежавський А. 63  
Свідерський Володимир 183, 184  
Свідрик Василь 137, 157  
Світальський К. 53, 63, 103, 201  
Світлик В. 141, 159  
Свонсон Джон 18  
Сегень Михайло 148  
Секунда Володимир 119, 131, 135,  
215, 238, 373  
Селезінка Ярослав 156  
Семракович Михайло 158  
Сендецький 312  
Сенета Денис 138  
Сенечко Гриць 139, 158  
Сендецький І. 34, 40  
Сергійчук Володимир 324  
Серда Аурелій 331  
Середа Остап 14, 19  
Середович 354  
Серіків Микола 177, 178, 224  
Серчик В. 22, 324, 325  
Сивак Теодор 71, 156  
Сигерович Іван 141  
Сидоренко Г. 273, 274, 276  
Симеон Ю. 136  
Симоненко Рем 20, 29, 289  
Синенький В. 70  
Сирис Дезидерій 148

Сікорський Владислав 10, 41, 42,  
52, 64, 70, 87, 92, 133, 198, 202,  
216, 242, 358, 361–363, 365, 366,  
372, 373, 375  
Сікорський Лев 133, 226, 339  
Сікорський Ф. 344, 348  
Сінгалевич М. 72  
Сінклер В. 315  
Сітницький Іван 169, 171  
Сітницький Микола 181  
Січинський Мирослав 8  
Сіях Іван 122, 267  
Сіях Микола 122  
Сказинський Р. 26  
Скарадзінський Б. 326  
Скарбек Александр 376 41, 426 262,  
263, 272, 348  
Скацель Франц 155  
Скед Алан 19  
Скірмунт 270  
Склянський Е. 285  
Сковронський Микола 139  
Скоромовський Володимир 184  
Скоропадський Павло 20, 294, 296  
Скшинський П. 309  
Славута Григорій 134  
Слезак Іван 128, 192  
Слезак Степан 195  
Сливка Юрій 14, 20, 296 277, 278,  
289, 291, 292  
Слюсар М. 150  
Слюсарчук Кость 109, 157, 241, 266  
Сміт Ф. 261  
Смолій В. 29, 289  
Снядовський М. 67  
Сокіл Іван 149  
Солодуха М. 180  
Солтикевич Ярослав 276 223  
Сольчаник 156  
Соляк Михайло 194  
Сонніно 275, 277  
Сопотницький Ю. 28, 142, 231, 236,  
327  
Сорокевич 155  
Сороковський Олександр 122  
Сосенко Лев 149, 184

Соснковський К. 348  
Сохацевський 199  
Сохоцький З. 53  
Срібняк І. 324  
Стабіле 256, 265  
Сталь Л. 53, 55  
Станімір Осип 120, 137, 158, 208,  
253, 330, 332, 333, 335, 336, 339,  
342, 345, 356, 3616 388  
Станько М. 148  
Старк В. 63, 65, 87  
Старосолець М. 376  
Старосольський Володимир 33  
Старосольський Михайло 190  
Старух Т. 299, 300, 302  
Сташишин Карло 137  
Стасів Михайло 139  
Стасіневич Ю. 62  
Стафіняк Віктор 119, 159  
Стафіняк Володимир 135, 136, 149  
Стахевич Ю. 41, 90, 225  
Стахів Матвій 105, 138, 207, 324  
Шашник Омелян 129, 183  
Стеблій Феодосій 18, 19  
Степень Станіслав 14, 22, 324  
Степанів Ананій 120, 139, 1576 242,  
364  
Степанівна Олена 266 386 496 716  
1036 1206 364  
Стеткевич Володимир 150  
Стефанік В. 295, 299  
Стефанів Гнат 266 426 70, 716 746  
756 806 80, 81, 846 856 886 89,  
95, 986 99, 101, 104, 108, 1256  
2176 231, 256  
Стефанів З. 253  
Стефаніус Лівій 185  
Стефанович Іван 36, 139, 185  
Стефанович Олександр 44  
Стефаняк В. 149, 218  
Стефчик 90  
Стеценко Аркадій 301  
Стеців Юліан 141  
Стеця С. 68  
Стойка Микола 121, 188  
Столбіна А. 185

Столярчук Степан 171  
Стронський Микола 153  
Строцький 197  
Струхманчук Яків 27  
Струць 333  
Студинська Є. 39  
Студинський Кирило 39  
Стшелєцький В. 363  
Стшелєцький З. 321, 354  
Субтельний Орест 130, 207  
Судомир Григорій 48  
Супруненко М. 28  
Сухий Олесь 14, 19  
Сухий Федір 18, 122  
Сьомочкін І.В.

Табака Осип 135, 149, 220, 240  
Танячевич Кость 71, 129, 183  
Тарнавський Антін 180, 192, 242,  
343  
Тарнавський Іван 138  
Тарнавський Мирон 33, 46, 108,  
151, 173, 266, 328, 335, 336, 343,  
353, 355, 357, 362, 373, 375, 382  
Татар-Тресньовський (Тресньов-  
ський) З. 53, 62, 63, 65  
Татомир Мирон 140  
Татух Михайло 156  
Ташук Петро 148  
Твердохліб Михайло, о. 188  
Творидло М. 27  
Темницький В. 266  
Темчук Іван, о. 45  
Тереза Марія 235  
Терлецький Микола 71, 120, 148  
Терлецький Михайло 71  
Тершаковець Гриць 120, 227  
Тершаковець Михайло 139  
Тжаска-Дурський 309  
Тибінка Василь 44, 120  
Тивонів Михайло 219  
Тимченко Федір 315  
Тимчук І. 246  
Тинченко Ярослав 21, 325, 387  
Тисовський Стефан 129  
Тищик Б. 20, 206

Тінкль Франц 114, 154, 373, 377  
Ткачук 155  
Тодт В. 67  
Тожецькі Р. 324  
Томашевський А. 33, 65  
Томашівський С. 288  
Томенко Василь 177  
Топушак Микола 194, 368  
Торетт 259  
Торжецький Й. 257  
Торуць В. 67  
Тофан М. 71, 157  
Трач О. 138, 175, 338  
Третяк Кость 133  
Трильовський Кирило 26  
Тричук Василь 44, 133, 154  
Трофим'як Богдан 19  
Троцький Лев 26, 285, 322, 326  
Троян М.В. 387  
Трух Григорій 34, 40, 54  
Тулор В. 309  
Туца Теодосій 185  
Турій Олег 19  
Турко Гриць 158  
Турчин Лука 121  
Турияця І. 245  
Туриянський І. 82  
Тшесньовський З. 42, 52, 52, 94

Удовиченко Олександр 194, 311  
Ульянов-Ленін Володимир (див. Ленін)

Файгель Антін 188  
Фара Вацлав 142, 333, 335  
Фастман Юліан 184  
Федак Степан 123, 173  
Федан Іван 188  
Феданків Володимир 134  
Федевич Іван, о. 45  
Федик Михайло 139, 227, 355  
Федоришин П. 207  
Федорович Володимир 122, 186  
Федюшка М. 46  
Фельштейн Т. 94  
Фельштин Т. 42, 50

Фехтер Франц 168  
Фещук Йосафат 155, 168  
Фещур Йосафат 122, 373  
Фідлер Вільгельм 266, 271, 362  
Філіпович Т. 67  
Фільц Кость 167  
Фісанов В.П. 387  
Флюнт Володимир 156  
Фортгем 261, 263  
Фостаківський Іван 177  
Фостер Р. 260, 265, 268  
Фош Ф. 261, 264, 318, 341, 349, 350, 353, 368  
Франко Іван 8, 267, 288, 293  
Франко Петро 27, 73, 78, 115, 12, 17, 210, 223  
Франко Тарас 71, 191, 268  
Фрей Кароль 150  
Фріш Роман 276 168  
Фурак Степан 159  
Фуш І. 105

Хампекс 379  
Ханак Петер 18  
Хапка-Кульчицький Дмитро 167  
Хирівський Василь 181  
Хома Осип 141, 194, 254  
Хомишин Григорій 44  
Хомічак 158  
Хробак Микола 197  
Хронов'ят Михайло 158, 167  
Хрущ Антін 177, 178, 223, 365  
Худа Іван 222

Цап Семен 148, 181  
Царевич Омелян 158  
Цвенгрош Густав 21, 325  
Цегельський Льонгин 12, 27, 36, 49, 53, 55, 102, 247, 255, 295, 297, 300, 301, 323  
Цегельський Михайло, о. 44  
Цегельський Р. 44  
Целевич Амброзій 184  
Ценський І. 53, 60  
Циганик Августин 149  
Ціріц Густав 114, 125, 191

Ціховський Юліан 154  
Цьокан Ілько 33, 396 40, 546 576 736 79, 1926 1946 382

Чабан Ілля 122  
Чайка Іван 373  
Чайківська Ольга 185  
Чайківський Андрій 16, 190, 357, 386  
Чайківський Петро 140  
Чайківський Федір (Теодор, о.) 44, 45, 150, 189, 222  
Чайковський Євген 233  
Чамбул І. 44  
Чапуга С. 324  
Чарнецький Василь 157  
Чарнецький С. 57, 64  
Чарторийський Вітольд 37  
Чаффі 21  
Чекета М. 150  
Черевко Зенон 95, 133, 134, 154  
Черкавський Олекса 116  
Чернецький 224  
Черник Олекса 139  
Черський Василь 33, 34, 39, 159, 356  
Чехівський В. 299  
Чижевич А. 69  
Чирчиняк Степан 335  
Чичерін Г. 278, 285  
Чичкевич Михайло 133, 376  
Чіх Михайло 149  
Чмелик Степан 125, 374  
Чолган Зенон 155  
Чолій Гриць 123  
Чопівський 340  
Чорний П. 355  
Чорний 224  
Чорновіл Ігор 19.  
Чубатий М. 323  
Чубатий Ярослав 149, 222

Шалинський Іван 187  
Шаманек Альфред 114, 125, 151, 373, 374, 377

Шанковський Лев 16, 44, 496 105, 144, 210, 211  
Шаповал Н. 295  
Шаповал О. 299, 311, 328  
Шарик М. 44  
Шашкевич Богуслав 135, 149, 224, 374  
Шашкевич Маркіян 135  
Шварценберг-Черни Є. 57, 64  
Швепь Теодор 138, 180, 226, 230, 297, 300, 301, 303, 357  
Шевченко Тарас 7, 317  
Шелухін С. 273  
Шемердяк Осип 139  
Шемлій Трофим 158  
Шепаревич Юліан 44  
Шепарович Едмунд 173, 194  
Шепарович Лев 127, 181  
Шепарович Роман 175, 182  
Шепарович Фелікс 177, 178  
Шепарович Юліан 155, 168, 171, 175, 182  
Шепарович Юрій 182  
Шепель Володимир 138  
Шепель Степан 355  
Шептицький Андрій, митроп. 8, 21, 44, 55, 243, 260, 290  
Шептицький Станіслав 88, 198, 260, 321, 337  
Шеремета Петро 95  
Шереміцінський Аркадій 177  
Шеретей Андрій 335  
Шеретей Гриць 335  
Шестаков Іван 177  
Шипка Олександр 20  
Шиян Іван 121, 188  
Шкварок Василь 44, 194  
Шкрумеляк Юрій 336, 346  
Шлемкевич Карло 149  
Шлемкевич П. 121  
Шльоссер К. 114, 125, 140, 158, 159, 333, 377  
Шмитковська Б. 30  
Шмігельська Ірина 185, 238  
Шмігельський І. 27  
Шпилька Панько, о. 48

Шпорлюк Роман 21  
 Шрам Я. 64  
 Штарк 233  
 Штіпшиц-Тарнова Карло 367  
 Штробель Олекса 129, 182  
 Штукгайль Еріх 192, 197  
 Шульган Григорій 219  
 Шульган Павло 219  
 Шульгин Олександр 273, 275  
 Шульмаєр 220  
 Шумський Олександр 283, 293  
 Шумський Юрій 119  
 Шустикевич Андрій 135, 149, 220, 240  
 Шухевич Володимир 296  
 Шухевич Степан 155, 235, 290, 343, 346, 374  
 Шухевич Т. 586 173

Щепановський Є. 262  
 Щербанюк Іван 194  
 Щербанюк Микола, о. 45  
 Щипайло Роман 121, 168  
 Щипайло Юліан 115, 120  
 Щирба Іван 121  
 Щуровський Володимир 27, 153, 155, 1836 184, 211

Юда Симон (Симеон) 149  
 Юра Гнат 267  
 Юрик Степан, о. 44  
 Юріїв І. 323  
 Юр-Кирилюк Кіндрат 148  
 Юрків Іван 192  
 Юрченко Михайло 134  
 Юшак Юрій 183

Яблонський Олекса 119, 237, 238  
 Яворівський Є. 211  
 Яворський Богдан 141  
 Яворський Зенон 133, 153  
 Яворський Іван, о. 44, 189  
 Яворський Матвій 258  
 Ягода М. 30  
 Язьков Е. 28  
 Якверт Ріхард 128, 373

Якимович Богдан 20, 207, 209, 211  
 Якліч Й. 373  
 Якубський А. 42, 53  
 Ямпольєр Осип 184  
 Янович Мирослав 173  
 Янович Осип 188  
 Янушайтіс М. 198  
 Янченко В. 321  
 Ярема Володимир 183  
 Ярема Іван 187  
 Ярема Олександр 46  
 Ярема Яків 50, 141, 159  
 Яремич Іван 153  
 Яремчишин Я. 127  
 Яремчук Матвій 120  
 Яржебінський 57  
 Яри Ріхард 175  
 Ярославин Сидір 131, 210  
 Яроцький Михайло 150  
 Ясеницький Євген 58  
 Ясенський Р. 62  
 Ясінчук Ілько 333  
 Яськевич Омелян 175  
 Яцик Тадей 148, 154, 183, 184  
 Яцишин 168  
 Яцків Степан 129  
 Яцура Федь 178, 223, 224  
 Яшан В. 27  
 Яшак В. 248, 249, 256

## ГЕОГРАФІЧНИЙ ПОКАЖЧИК

Абауйторн 252  
 Австрія 6, 7, 9, 32, 146, 184, 197, 203, 251, 278, 281, 341, 352, 385  
 Австро-Угорщина 9, 10, 18, 32, 33, 111, 142, 160, 181, 197, 199, 205, 249, 257, 278, 279, 367  
 Альзен 356  
 Америка 217, 224, 244, 257, 265  
 Англія 259, 260, 265, 270, 273, 277, 318, 341, 348, 349  
 Антонівка 276  
 Арташів 231  
 Архангельськ 341

Баварія 272, 278, 341  
 Балигород 356  
 Баличани 337  
 Баличі 355  
 Балтимор 207  
 Банат 367  
 Бандрів 356  
 Баньська Лука 356  
 Бар 330, 332, 334  
 Барановичі 199  
 Бараня (Баранє) 320, 354  
 Бартатів 344  
 Басівка 155, 243, 344  
 Батків 378  
 Батятичі 216, 238, 361  
 Белз 131, 136, 146, 149, 206, 214, 215, 217, 223, 238, 265, 312-315, 318, 320, 327, 328, 331, 351, 353  
 Белзець 218, 220, 379  
 Бендери 341, 368, 370, 384  
 Беньова 45  
 Бердичів 194, 267, 282, 287

Бережани 10, 44, 45, 51, 89, 117, 123, 134, 173, 185, 186, 189, 234, 267, 285, 317, 363, 375, 377, 378, 384  
 Березів 116, 228, 230, 355  
 Берлебеш 246  
 Берестейщина 34  
 Берлін 178, 257, 259  
 Биків 355  
 Бистриця, р. 358, 370  
 Бичків 246  
 Бишки 378  
 Бібрка 117, 123, 131, 134, 135, 149, 151, 363  
 Бібреччина 129  
 Бібрський пов. 265  
 Біла Церква 267, 296, 298  
 Біла Чортківська 373  
 Білград 259  
 Білогорща 65, 78  
 Білин 246  
 Білич 141  
 Білорусія 5, 199, 278-280, 307, 311, 321  
 Білобожниця 373, 374  
 Більшевіці 186  
 Бірки 344  
 Бірча 47  
 Бісковичі 357  
 Бобруйськ 199  
 Богданівка 78-131  
 Богородчани 117  
 Боднарівка 236, 242  
 Болехів 363  
 Болозва Горішня 230  
 Болозів 327  
 Болшів 381

\*До покажчика не ввійшли географічні назви з розділу "Джерела та література", картосхем та ілюстрацій

- Борислав 45, 46, 186, 188, 361  
 Борятин 136, 223, 336-338  
 Бортатів 327  
 Борща 246  
 Борщів 117, 195, 372  
 Борщовичі 183  
 Боянець 148, 216  
 Бразилія 135, 187, 200  
 Братислава 157  
 Братківці 336, 338  
 Братковичі 82, 224, 331, 334, 339  
 Брест-Литовськ 257  
 Бринці 225  
 Броди 10, 33, 41, 44, 117, 122, 150, 151, 184, 186, 286, 317, 318, 320-322, 350, 354, 362-366, 372, 377-379, 384, 385  
 Бродівщина 365  
 Брониця 156  
 Брукенталь 241  
 Брюховичі 136, 223, 224, 233, 236, 243, 344, 351  
 Буг, р. 131, 142, 150, 236-238, 240, 260, 263-265, 311, 313, 314, 318, 320-322, 333, 337, 344, 353, 362  
 Будапешт 127, 181, 245, 247, 248, 252, 259, 323  
 Букачівці 381, 382  
 Буковина 6, 10, 17, 20, 29, 31, 34, 43, 131, 173, 194, 245, 273, 278, 282, 294, 301, 303, 367-370  
 Бурштин 364, 381  
 Буськ 363, 384  
 Бухарест 25, 245, 257, 281, 341, 350, 363, 368-370, 388  
 Бучач 10, 117, 123, 186, 195, 209, 317, 350, 351, 363, 370, 373-375, 385  
 Бучаччина 153, 209  
 Буцнів 376  
 Бушковичі 48  
 Вадовиці 321  
 Варшава 10, 21, 22, 23, 25, 29, 30, 40, 47, 51, 55, 68, 90, 101, 102, 105, 106, 181, 203, 206, 217, 225, 226, 230, 236, 256, 257, 260, 261, 263, 264, 269, 270, 272, 274, 278, 281, 284, 286, 296, 302, 306-311, 314, 318, 321, 322, 324, 326, 331, 337, 341, 345, 348-350, 351, 354, 365, 368-370, 379  
 Варяж 222  
 Ватикан 244, 290, 341  
 Вашингтон 257, 258, 259, 261, 264  
 Вашківці 117  
 Вашковецький пов. 367  
 Велика Вербиця 237, 240  
 Велика Вишенька 344  
 Велике Голоско 65  
 Великий Бичків 246  
 Великі Бірки 326  
 Великі Грибовичі 224, 238, 344  
 Великі Мости 215, 216, 321, 354  
 Великобританія 249, 256, 257  
 Вербиця 218, 219, 225, 240  
 Вербляни 339  
 Версаль 309, 314  
 Верхня Сілезія 285  
 Вибранівка 361  
 Вигнанка 186, 373  
 Вижниця 117  
 Вижницький пов. 367  
 Винники 75, 82, 89, 95, 102, 155, 183, 231, 233, 331, 343, 357, 362  
 Виписки 379  
 Вислок Великий 48  
 Високий Замок 67, 68, 81, 87, 92, 94  
 Висоцьк 366  
 Вишнівець 286  
 Вишнівчик 364  
 Вишова 246  
 Відень 31, 32, 51, 127, 136, 140, 146, 154, 156, 157, 177, 181, 189, 198, 222, 227, 259, 262, 279, 288, 293, 323, 348, 352, 367  
 Віленщина 311  
 Вілюйки 312  
 Вільно 317, 348  
 Вільховець 378  
 Вільшаниця 364  
 Вінниця 189, 267, 302  
 Вінніпер 168, 253, 325  
 Вовків 372  
 Вовча Долишня 230  
 Вовче 356  
 Вовчухи 265, 327, 330, 332-334, 337, 339  
 Волинь 8, 20, 32, 215, 237, 363, 272, 280, 284, 306, 307, 309-311, 314-318, 322, 351, 354  
 Воловець 356  
 Володимир-Волинський 205, 306, 312, 313, 316-318, 320, 351, 354  
 Волосянка 251  
 Волочиськ 194, 282, 305  
 Волчишовичі 138, 355  
 Воля Жовтанецька 216  
 Воля Висоцька 216  
 Вороненка 248  
 Ворохта 141, 248, 249, 370  
 Вроцлав 29, 30, 106  
 Галич 44, 154, 186, 266, 363, 364, 377, 378, 381-384  
 Галичина 6, 9, 17-19, 22, 31, 34, 36, 41, 42, 49, 115, 129, 150, 154, 173, 175, 180, 182, 189, 201-203, 206, 208, 215, 217, 227, 251, 256, 260, 264, 267-270, 272-275, 277-291, 293-295, 298-305, 307, 309-312, 331, 337, 340, 341, 343, 348, 354, 356, 363-365, 369  
 Гданськ 22  
 Генріховка 332  
 Германовичі 230  
 Гійче 220, 224, 237, 240, 344  
 Гільків 384  
 Гладишів 48  
 Глибока 123, 139, 140, 156, 158, 169, 228, 230, 355, 356, 359  
 Глинна-Наварія 131, 137, 157, 236, 344, 351  
 Глинська 216  
 Глиняни 151, 235, 384  
 Гнила Липа, р. 364, 377, 379, 381, 384  
 Гниловичі 378  
 Голландія 200  
 Глоби 313, 320  
 Гологори 379, 382, 384  
 Голоско 236, 342  
 Гонятин 222  
 Гординь 358, 361  
 Горинь, р. 362  
 Гормоччина 48  
 Городенка 13, 117, 184, 186, 194, 211, 370  
 Городище 359, 377  
 Городок Ягелонський (Городок) 99, 116, 117, 137, 139, 142, 173, 226, 227, 230, 231, 235, 236, 242, 260, 265, 327, 328, 330-339, 351, 353, 364  
 Городовичі 228, 230  
 Городецький повіт 150  
 Горохівці 230  
 Гошани 333  
 Гребенне 218, 220  
 Грибовичі 183  
 Грибовичі Великі 155  
 Гримайлів 373-375  
 Гродно 321  
 Грубешів 313, 314, 317, 350  
 Гуречко 205  
 Гусаків 138, 228, 355  
 Гусятин 10, 44, 100, 117, 186, 195, 282, 285, 302, 366, 372, 373  
 Гуцульщина 304  
 Давидів 134, 154, 184, 233  
 Данія 260  
 Дарахів 375, 377  
 Двір Суліко 230  
 Делятин 348  
 Демблін 309  
 Демня 361  
 Денисів 375-377  
 Деревня 216  
 Деренівка 186

- Детройт 49  
 Джурин 373  
 Дзвеняч 373  
 Діброва 338  
 Дмитровичі 330, 334  
 Дніпро 384, 299, 300  
 Дністер (Дністро) 191, 211, 260, 263, 264, 351, 357, 360, 361, 364-366, 368, 370, 372, 377, 381, 384  
 Добровляни 142  
 Добромиль 116, 226, 228, 230, 356  
 Добросин 238, 318, 320, 321, 353  
 Добростани 332, 342  
 Добряни 332, 333, 342  
 Довгобичів 220, 222, 312, 313, 320, 331  
 Довгомостиська 138, 330, 332, 336-338  
 Долина 117, 121, 186, 363, 364  
 Доляни 330-334, 342  
 Домажир 243  
 Домашів 241, 353  
 Домбровичі 313  
 Дон, р. 17  
 Дорнфельд 137  
 Дороговиж 186, 361  
 Дрогобич 10, 45, 116, 120, 180, 184, 186, 192, 214, 227, 268, 269, 350, 351, 359, 361  
 Дрогобиччина 50, 209  
 Дубляни 136, 146, 223, 231, 233, 238, 331, 344, 357, 361  
 Дубно 122, 286, 287, 314, 318, 321, 322, 366  
 Дубрівка 237  
 Дуліби 178  
 Дунаїв 379  
 Дунів 363  
 Дусанів 379  
 Едмонтон 185, 189, 323  
 Естонія 5  
 Європа 17, 244, 256, 257, 270, 273, 278, 280, 306, 318, 341, 348, 362, 369  
 Жабче 222  
 Желдець 223  
 Жидачів 44, 45, 89, 117, 120, 121, 134, 363, 381  
 Жидачівщина 62, 65  
 Житомир 199, 267, 282, 306  
 Жмеринка 45, 185, 302, 305  
 Жовква 44, 67, 78, 82, 95, 116, 119, 131, 135, 136, 148, 150, 173, 185, 190, 191, 206, 207, 214-220, 222, 223, 236-238, 240, 241, 253, 298, 318, 337, 344, 345, 54  
 Жовківський пов. 216, 217, 223  
 Жовківщина 135, 148, 208, 215, 216, 220, 222-224, 252, 253  
 Жовтанці 216, 362  
 Жуків 378  
 Жулинці 115  
 Журавно 120, 157, 363-365  
 Журавці 220  
 Журів 381  
 Журавиця 35, 46  
 Забір'я 220, 224, 240, 342, 344  
 Заболотці 157, 228, 320, 365,  
 Завадів 344  
 Завадка 364  
 Загір'я 356, 381, 382  
 Задвір'я 140, 322, 363  
 Закарпаття 6, 9, 17, 19, 20, 29, 31, 43, 115, 178, 245-247, 249, 251, 252, 255, 259, 356  
 Закопане 64  
 Заксенхаузен 225  
 Заліщики 32, 117, 186, 195, 256, 287, 370, 371, 385  
 Заложці 308, 385  
 Замарстинів 65, 74, 79, 87, 236  
 Замостя 278, 313, 350  
 Замочок 216  
 Запитів 362  
 Заставна 117  
 Заставнівський пов. 367  
 Засяння 25, 47, 48, 107  
 Зах. Білорусія 31  
 Зах. Волинь 277, 308, 310  
 Зах. Європа 270  
 Зах. Україна 105, 291  
 Зашків 217  
 Збараж 10, 117, 128, 186, 336  
 Збоїска (Збоїща) 85, 94, 236, 331  
 Зборів 285, 322, 378  
 Зборівський пов. 304  
 Збруч, р. 17, 18, 27, 178, 180, 194, 224, 247, 272, 277, 278, 282, 283, 288, 294, 309, 310, 317, 350, 364-366, 381, 384, 385  
 Здолбунів 316, 320, 322  
 Зелена 237, 340  
 Зимна 312  
 Зимна Вода 65, 231  
 Зіболки 216, 238  
 Золота Липа, р. 364, 365, 372, 378  
 Золочів 35, 36, 53, 57, 70, 74, 98, 117-119, 122, 128, 134, 155, 167, 169, 173, 184, 185, 244, 297, 298, 299, 322, 363, 365, 374-377, 378, 379, 384  
 Золочівщина 72, 122, 168  
 Зубра 133, 134, 154, 233, 236, 344, 351, 358  
 ЗУНР 11, 13, 16, 17, 19-23, 25, 26, 32, 70, 99-101, 107, 109, 111, 125, 142, 156, 160, 168, 181, 214-216, 223, 226, 237, 244-249, 251, 252, 257-261, 263, 264, 267-279, 281-283, 285-290, 294-303, 306, 310, 311, 316, 317, 322, 339-342, 345, 346, 351-353, 359, 362-364, 368, 370, 372, 374, 376, 385  
 Іваничі 313, 320  
 Іванівка 375  
 Івано-Франківськ 14, 23, 323, 324  
 Інсбрук 189  
 Італія 200, 259, 265, 270, 273, 304, 341, 349  
 Ішків 56  
 Йозефів 25, 154, 208, 356  
 Йозефівка 375  
 Кайзерварльд 98  
 Калиновичі 313  
 Калущ 44, 117, 186, 190, 266, 298, 363, 364  
 Калущина 134, 217  
 Каменобрід 336  
 Камінополе 343, 357  
 Камінь-Каширський 313  
 Кам'яна Гора 342  
 Кам'янець-Подільський 178, 190, 253, 282, 305, 308, 309, 366, 385, 388  
 Кам'янка 218, 237, 259  
 Кам'янка Струмилова 44, 53, 65, 117, 122, 146, 148, 184, 219, 231, 233, 234, 268, 318, 321, 343, 361, 362, 379  
 Канада 16, 73, 95, 130, 135, 138, 154, 168, 200, 248, 273  
 Канев 199, 348  
 Карочинів 243  
 Карів 240 241, 344  
 Карпати 17, 141, 191, 198, 247, 287, 351, 370  
 Карпатська Україна 245  
 Касабланка 225  
 Катинь 331  
 Кваси 248  
 Кельце 203  
 Керниця 139, 231, 242  
 Київ 9, 14, 21, 23, 29, 49, 127, 156, 166, 209, 234, 246, 247, 252, 255, 258, 266, 268, 278, 283, 285, 289, 290, 293, 294, 296-299, 301, 302, 304-307, 310, 311, 322-324, 387  
 Київська Русь 22  
 Київщина 302  
 Кимполузький пов. 367  
 Кишинев 369  
 Ківерці 361  
 Кіцмань 117  
 Кіцманський пов. 367  
 Климець 356  
 Клепарів 65, 67  
 Княгиничі 382  
 Княже 379



- Княжі Мости 334  
 Ковель 312, 313, 317, 318, 320, 322  
 Кожухів 148, 153, 187  
 Козельники 58, 231, 236, 242, 243  
 Козичі 243  
 Козлів 363  
 Козова 10, 44, 375, 377  
 Козятин 267  
 Колки 320, 321  
 Коломия 10, 35, 38, 41, 46, 89, 117, 119, 121, 134, 140, 149, 154, 167, 169, 173, 185, 190, 191, 209, 231, 244, 246, 248, 298, 304, 362, 363, 370  
 Коломийщина 168  
 Колодно 362  
 Команча 159  
 Комарівка 186  
 Комарне (Комарно) 75, 120, 139, 158, 186, 227, 230, 236, 242, 333, 357  
 Константинопіль 257  
 Копенгаген 256  
 Копичинці 13, 100, 186, 373  
 Корманичі 228  
 Корабейка 336  
 Кореличі 384  
 Корні 220, 222, 225  
 Коровники 230  
 Коропець 337, 378  
 Короснянщина 48  
 Коростень 267, 282, 313  
 Корчин 362  
 Корчів 353  
 Корчмин 353  
 Косів 117, 248, 317  
 Коців 332  
 Кошовка 312  
 Кошце 259, 356  
 Краків 22, 29, 35, 36, 41, 46, 55, 63, 68, 90, 106, 131, 197, 198, 202, 203, 225, 228, 262, 270, 290, 348, 365  
 Краковець 45, 161, 222, 223, 342  
 Красів 153, 331, 361  
 Красічин 47  
 Красне 39, 98, 128, 1776 178, 184, 206, 223, 231, 306, 317, 318, 320, 350, 363, 379, 384  
 Крехів 150, 314, 344, 351  
 Кречунів 246  
 Кременець 122, 334, 366  
 Кривче 192  
 Кривчиці 92, 98, 155, 236, 278  
 Кристинопіль 149, 206, 214, 238, 280, 320, 354, 358  
 Кропивник 364  
 Крученичі 121, 138, 139, 156, 158, 337, 355, 356  
 Кубань 294  
 Куликів 214-216, 237, 238, 318, 353, 354, 357  
 Кулява 216  
 Кульпарків 78, 85, 242, 342  
 Кунин 216  
 Купче 363  
 Купчинці 44, 166, 376, 377, 385  
 Куритиба 224  
 Куровичі 98, 123, 183, 231, 260  
 Куропатники 378  
 Кути 25, 194, 338, 370  
 Лааберг 227  
 Лавочне 186, 249, 263, 264, 323  
 Лавриків 344  
 Лаврів 356, 358  
 Лазещина 249  
 Ланцут 321  
 Лапаївка 242  
 Лапшин 378  
 Ласківці 375  
 Латвія 5  
 Левандівка 67, 78, 205  
 Лелехівка 150  
 Лемківщина 245  
 Лип'є 45  
 Липівка 361  
 Липник 237, 342  
 Липники 224, 237  
 Лиса Гора 243, 382  
 Лисиничі 92, 98, 111, 133, 231, 233, 243, 331, 343  
 Лисоня 378  
 Литва 5, 6, 278, 311  
 Личаків 78, 94, 95, 234  
 Ліберці 25, 356  
 Ліски 313  
 Лісько 116, 228, 363  
 Лодзь 203, 350  
 Лозівка 375  
 Лондон 62, 90 209, 256, 257, 264, 348  
 Лопатин 322, 363  
 Лопушна 378  
 Лукавець 379  
 Лунинець 313, 366  
 Луцьк 241, 284, 308, 313-315, 317, 318, 320, 321, 353, 361  
 Любачів 46, 149, 215, 240, 327  
 Любачівщина 220  
 Любича 220  
 Любича Королівська 217, 220  
 Любеля 216  
 Любінь Великий 139, 142, 156, 180, 227, 230, 231, 236, 242, 243, 327, 328, 330, 332, 336, 344, 351  
 Любінь Малий 137, 157, 243  
 Люблін 22, 46, 203, 206, 217, 225, 236, 318, 320, 351, 362  
 Любовня 245  
 Лютовиська 120, 121, 130, 131, 140, 141, 156, 159, 169, 227, 356, 358  
 Ляшки Муровані 82, 231, 233, 243, 344  
 Львів 6, 10, 16, 19, 20-25, 30-32, 34, 36-44, 49, 51, 53, 54-60, 63, 64, 67, 69-71, 73-75, 82, 87, 91, 92, 98, 99, 101, 103-105, 107, 115-117, 119, 120, 123, 127-131, 134-136, 142, 148, 150, 151, 154-156, 164, 166, 169, 173, 181, 185-189, 190, 191, 198-200, 222-228, 230, 231, 233-238, 241-243, 253-258, 269, 271, 274, 276-282, 285, 286, 288, 289, 291, 293-294, 296, 297, 305, 306, 308, 318, 320, 321, 324, 327, 328, 330-334, 336, 337, 339-342, 344, 345, 348, 351, 353, 354, 357, 358, 362, 367, 369, 370, 377, 379, 381  
 Львівський пов. 265  
 Львівщина 224, 364  
 Магдебург 199  
 Магерів 339, 344, 351, 358  
 Мадярщина 235  
 Майдан 344, 351  
 Майданек 189  
 Майорівка 331, 365  
 Малехів 155, 183, 233, 243, 343, 344  
 Мальчиці 336  
 Мальованка (Мальоване) 157, 339, 342  
 Маневичі 312-314, 316, 320  
 Мараморош 252  
 Мараморощина 245  
 Мартинів 381  
 Махнів 220, 225, 237, 240  
 Махнівка 237  
 Махновське 353  
 Мервичі 238, 354  
 Маклашев 133, 231, 343, 344, 162  
 Миково 246  
 Миколаїв 186, 1886 350, 358-361, 364  
 Милятин 138, 320, 332, 338  
 Михайлівка 237, 240  
 Міловиче 356  
 Містки 344  
 Мокротин 216  
 Молдова 5  
 Монастирець 364  
 Монастирська 375, 377, 384  
 Москва 17, 18 21, 26, 296 146, 153, 210, 212, 270, 278, 280, 281, 283-286, 288, 289, 297, 307, 324, 341, 346, 362, 388  
 Мостиська 116, 135, 330  
 Мотовилівка 300  
 Мочари 140  
 Мощана 237  
 Мукачів 141, 156, 192, 245, 248, 249, 352  
 Мурманськ 200  
 Мшана 68, 242, 331

- Мюнхен 49, 210, 212
- Наварія 134, 137, 151, 154, 235, 344
- Навіз 320
- Нагоряни 351
- Надвірна 117, 198, 294, 370
- Надніпрянщина 7, 136, 295, 302, 338
- Надсяння 32
- Наконечне 45
- Нараїв 384
- Нараївка 381, 384
- Незвисько 308
- Немирів 136, 150, 214, 218, 222, 223, 342
- Нижанковичі 227, 228
- Нижне 186
- Нижнів 32, 167, 192, 362, 363, 370, 375, 377, 378
- Никловичі 336, 337, 339, 342
- Німецьке Яблонне 25, 356
- Німеччина 8, 9, 32, 70, 155, 160, 182, 201, 203, 205, 257, 280, 281, 289, 321, 341
- Нове Місто 228, 230
- Новий Санч 46, 225
- Новосілки 237, 240
- Новосілки Королівські 220, 240
- Новосілки Опарські 358
- Новоград-Волинський 282
- Нью-Йорк 27, 49, 50, 102, 106, 208-210, 253, 255, 323, 324
- Оброшино 134, 137, 157, 231, 236, 242, 328
- Овруч 313
- Одеса 29, 35, 111, 148, 177, 190, 199, 305, 307, 341, 350, 368
- Ожидів 169, 183, 184, 364, 179, 382
- Озерна 322, 366
- Озеряни 192, 373, 374
- Озимина 358
- Оленько 365
- Олів 378
- Орава 237
- Орел 190
- Отинія 201, 364, 370
- Острів 308, 356, 376
- Острівчик 375
- Пардубіце 356
- Париж 27, 31, 50, 127, 130, 197, 208, 209, 241, 247, 251, 257-259, 261, 262, 264, 269, 271-277, 281, 286, 288, 289, 296, 304, 308, 309, 318, 341, 346, 349-352, 359, 362, 363, 381
- Пасіки 155, 183, 236, 243, 343
- Пасіки Міські 242, 343
- Перемишль 22, 23, 25, 29, 35, 42, 47, 50, 68, 90, 91, 95, 99, 100, 107, 115, 116, 119, 131, 140, 142, 156, 173, 178, 183, 184, 200, 205, 214-216, 219, 225-228, 230, 234, 243, 244, 262, 266, 271, 278-282, 294, 310, 327, 328, 330-333, 336-339, 342, 350, 351, 355
- Перемишляни 44, 117, 123, 134, 183, 266, 286, 378, 379, 381, 384
- Перемишлянський пов. 265
- Перемищина 225
- Переспа 320, 362
- Перечин 249
- Персенківка 58, 59, 71, 81, 84, 85, 236, 242, 243
- Персія 135
- Петербург 156
- Печеніжин 117, 371
- Південно-Африканський Союз 273
- Південна Європа 371
- Південно-Східна Європа 259
- Північна Буковина 19, 282, 367, 370, 371
- Підберезці 344, 362
- Підбірці 133, 169, 231, 233, 343
- Підвисоцьк 378
- Підволочиськ 44, 186, 293, 305, 306, 366
- Підгайці 98, 100, 117, 123, 158, 186, 195, 366, 373, 377, 384
- Підгайчики 375
- Підгірці 183, 365, 384
- Підгородище 363
- Підгороддя 381
- Піддубці 237
- Підзамче 39, 54, 65, 72, 77-79, 92, 94, 95, 98, 183
- Підкамінь 322, 379, 382
- Підкаміння 363, 381
- Підляштя 9, 32, 310
- Підмихайлівці 381
- Пікуличі 228, 344
- Піски 138
- Пісочне 361
- Пісочне 361
- Плугів 379
- Поворськ 313
- Поділля 305
- Подільська губ. 310
- Познань 269, 279, 350
- Познаньщина 31
- Покривці 45
- Полтавщина 142
- Покуття 304, 359, 370
- Поляна 235
- Полянка 157, 344
- Польща (Друга Річ Посполита) 5-8, 12, 20-22, 26, 28, 51, 107, 130, 131, 142, 163, 197-201, 205, 214, 216, 226, 244, 247, 251, 256-265, 267, 269, 270, 272-281, 285, 287-290, 292, 296-298, 306-311, 314, 316-318, 321, 322, 332, 340, 341, 345, 346, 348-352, 354, 358, 362, 363, 369, 382, 385
- Поморяни 378, 379, 384
- Попрад 48
- Порицьк 312, 313, 314, 318, 320
- Порицьк Старий 314
- Поріччя 138, 339
- Поріччя Грунтове 339
- Поріччя Любінське 337
- Посухів 378
- Потелич 224
- Потутори 186, 378
- Правобережна Україна 280, 310, 318
- Прага 16, 25, 32, 120, 251, 262
- Прикарпаття 6, 9, 284
- Прилбичі 45
- Прип'ять 322
- Пристань 215, 216, 219, 220, 237, 253
- Пробіжна 372
- Проскурів 178, 282, 302, 305, 306
- Пруси 133, 343
- Прут 248
- Псари 381
- Пустомити 134, 235, 236, 336, 344, 350
- Пуятитичі 339, 342
- Рава-Руська 35, 116, 119, 131, 135, 136, 149, 150, 164, 178, 214, 215, 217-220, 222-224, 234, 236-238, 240, 241, 265, 278, 280, 318, 327, 328, 331, 339, 344, 354
- Равщина 220
- Радехів 117, 122, 184, 321, 322, 350, 362
- Радехівщина 185
- Радам 187
- Радич 356
- Радзивілов 286, 308, 316, 322, 365, 366
- Радовецький пов. 367
- Раківчик 168
- Рафалівка 318, 366
- Рахів 246, 248, 249
- Ременів 362
- Речичани 337
- Рим 21, 257
- Рівне 272, 282, 308, 314-322, 325, 354, 366
- Річки 218, 220, 224, 225, 237
- Рихтичі 361
- Рогатин 13, 117, 140, 266, 286, 378, 381
- Рогатинщина 148, 158
- Рогітно 228
- Родатичі 331-334, 339
- Рожище 320, 321
- Розвадів 153, 361
- Роздол 361

- Росія (Россия) 7, 8, 17, 18, 40, 48, 100, 107, 136, 160, 197, 199, 200, 203, 205, 222, 259, 262, 267, 270, 275, 278-281, 284, 285, 288, 296, 297, 306-308, 311, 318, 321, 322, 341, 350, 352, 354, 364, 369, 385
- Ростов-на-Дону 29
- Руда Журавецька 240
- Руди 382
- Рудки 116, 120, 121, 131, 137-140, 156, 158, 214, 226, 227, 230, 231, 236, 243, 336, 339, 345, 356
- Рудне 136, 223
- Румунія 5, 20, 25, 100, 201, 247, 248, 251, 256, 260, 270, 273, 281, 283, 288, 317, 363, 364, 367-370, 384
- Руська Крайна 245
- Рущина 334
- Рясна Польська 53, 65, 233
- Рясна Руська 243
- Ряшів 46, 225, 310
- Саарбрюкен 200
- Самбір 35, 45, 116, 120, 138-140, 167, 184-186, 189, 214, 226, 227, 230, 231, 234, 248, 249, 251, 274, 339, 352, 355-362
- Самбірський пов. 150
- Самбірщина 167
- Салоніки 261
- Самоволя 320, 354
- Сараєво 146
- Сарни 282, 313, 316, 318, 322, 366
- Сасів 384
- Саскатун 248
- Свистільники 381
- Свалява 245, 249
- Свірж, р. 381, 382
- Свіча, р. 364
- Севастополь 22
- Семиківці 375, 377
- Семипалатинськ 57
- Сена, р. 272, 341
- Сердиця 157
- Серет 117, 245, 375
- Серетський пов. 367
- Сибір 148, 151, 189, 199, 350, 367
- Сигнівка 78, 242
- Сигот 141, 246, 248, 249, 255
- Сидней 27, 50, 209, 253
- Синьковичі 220
- Сихів 154, 236, 242, 331, 342
- Сілезія 237
- Скалат 117, 195, 373
- Скварява 364
- Скнилів 65, 84, 154, 342
- Скнилівок 231
- Сколе 45, 117, 121, 356, 363
- Скоморохи 381
- Скрентон 324
- Славятин 158
- Словаччина 85
- Словіта 184
- Снятин 89, 117, 122, 198, 294, 370
- Сокаль 88, 89, 116, 120, 135, 148, 149, 184, 190, 214, 215, 223, 234, 238, 240, 280, 328, 345, 350, 353, 354, 358
- Сокільники 53, 59, 65, 78, 84, 133, 134, 154, 155, 231, 233, 236, 242, 243, 279, 344, 357
- Соловки 121, 128, 151
- Солонка 51, 133, 231, 243, 344, 357
- Солотвино 141
- Сопошин 216
- Сороки Львівські (Сороки) 133, 231, 233, 343
- Соснів 377
- Спас 364
- Спіш 237
- Ставчани 137, 157, 231, 235, 236, 328, 333, 344
- Стамбул 323
- Станіславів (Станіслав) 10, 14, 35, 38, 64, 74, 88, 89, 117, 119, 128, 134-136, 153, 154, 169, 171, 173, 183-186, 190, 192, 198, 199, 216, 235, 236, 245-247, 249, 251, 252, 259, 266, 270, 282, 284-286, 298-302, 304, 316, 323, 350, 356, 363, 364, 370, 384
- Станіславщина 337
- Стара Сіль 355, 356
- Старе Село 82, 84, 85, 133, 134, 148, 151, 154, 183, 231, 233, 235-237, 241, 242, 361
- Старий Самбір 116, 120, 131, 140, 141, 156, 158, 159, 183, 214, 356, 357
- Старичі 342
- Стебник 361
- Стир, р. 284, 320, 364
- Стоділки 332, 333
- Сторожинець 117, 245
- Сторожинецький пов. 367
- Стохід 312-315, 320
- Стояннів 321, 362
- Стоянці 330
- Стрив'яж 356
- Стрий 10, 35, 38, 45, 74, 88, 115, 117, 119, 121, 128, 139-141, 156, 169, 178, 183-192, 214, 223, 227, 228, 248, 249, 259, 260, 263, 264, 267, 274, 298, 306, 345, 350-352, 359, 361, 362, 364
- Стрийщина 188
- Стрипа, р. 373, 376, 377, 385
- Стрілки 356, 358
- Струсів 375, 377
- Ступниця 358, 361
- Стшалків 321
- Судова Вишня 91, 99, 131, 138, 142, 226, 227, 230, 231, 234, 236, 328, 330-339, 346, 351
- СРСР 18, 28, 192
- Сулимів 220
- Сумщина 367
- Сусідовичі 357
- Сухостав 373
- Сушиця Велика 355
- Східна Галичина 7, 8, 10, 17-20, 26, 29, 31, 37, 43, 70, 130, 131, 202, 208, 214, 234, 237, 244, 245, 256, 259, 261, 265, 277, 284, 288, 289, 307-309, 311, 327, 340, 345, 349, 358, 359, 363, 368-371, 381
- Східна Європа 201, 369
- Східна Україна 285
- Східниця 361
- США 10, 16 18, 20, 21, 28, 71, 114, 135, 142, 148-151, 154, 200, 205, 249, 256, 257, 259-261, 266, 268-274, 276-278, 280, 281, 290, 295, 306, 318, 341, 345, 349, 353, 362, 369, 376
- Сян 38, 48, 130, 225, 228, 234, 245, 257, 260, 263, 266, 267, 274, 294, 311, 328, 337, 339
- Сянок (Сянки) 46, 116, 186, 228, 249, 274
- Тартаків 362
- Таурів 376
- Тейсарів 45
- Телешковці 140
- Телешниця 140
- Телятин 222
- Тенетники 381
- Терезін 355
- Тернопіль 10, 13, 35, 38, 57, 89, 98, 100, 115, 117, 119, 122, 128, 134, 142, 169, 179, 183, 185, 186, 190, 192, 194, 195, 206, 207, 210, 216, 222, 260, 266, 267, 282, 285, 298, 299, 308, 310, 317, 321, 365, 371, 374-377
- Тернопільщина 7, 138, 168, 181, 337, 382
- Теребовля 45, 117, 186, 195, 371, 371-376
- Теребовлянщина 190
- Тернів 356, 358
- Тешинська Сілезія 311
- Тирасполь 350
- Тишовці 317
- Товсте 168, 192, 371, 373
- Томашів 10, 215
- Топорів 363
- Торонто 27, 50, 120, 206, 209, 210, 253, 388
- Торунь 23
- Торчин 312, 314, 320, 321
- Трансільванія 367

Трибушани 246  
Трибухівці 373, 374  
Тростянець 45, 354  
Трускавець 186, 361  
Туринка 216, 220, 238  
Турійськ 313  
Турка 10, 44, 116, 120, 121, 159,  
214, 215, 249, 251, 280, 353, 356  
Тухолька 356

Угерці 138, 242, 330, 3326 334  
Угерці Незабитовські 342  
Угнів 119, 121, 130, 135, 136, 149,  
150, 214, 218, 220, 222-225, 237,  
238, 240, 241, 253, 339, 351, 353  
Угнівщина 240, 253, 254  
Угорщина 6, 7, 10, 17, 18, 107, 115,  
199, 245-252, 270, 272, 278, 280,  
282, 284, 289, 294, 341, 356  
Угорська Україна 301  
Угринів 313, 354  
Ужгород 29, 245, 248, 251, 255, 252,  
356  
Ужок 251  
Україна 5, 7, 17-22, 105, 107, 130,  
199, 220, 222, 245-247, 257, 251,  
252, 259, 264, 267, 268, 270, 273,  
275, 278, 280, 281, 283, 284, 287-  
289, 291, 294-296, 298, 299, 302,  
303, 306-308, 310, 311, 323, 325,  
388  
Унів 364  
УНР 9, 14, 23, 25, 26, 56, 70, 115,  
125, 156, 177, 243, 245, 247, 252,  
266, 267, 272, 273, 275, 278, 280,  
281, 288, 296-298, 302, 303, 306-  
310, 314-318, 321, 340, 350, 363,  
366, 367, 369, 385  
УРСР (УСРР) 17, 151, 153, 156,  
252, 282, 283, 286, 287  
Устечко 373

Фастів 267, 297, 298  
Філадельфія 27, 32, 102, 315, 323  
Фельштин 230  
Ферліїв 382

Фінляндія 5  
Фльоринці 48  
Франція 21, 28, 142, 146, 197, 200,  
203, 205, 206, 249, 256, 257, 258,  
261-263, 265, 268, 270, 272, 273,  
284, 317, 318, 320, 322, 341, 348-  
350, 358  
ФРН 142

Харків 14, 252, 280, 282, 283, 285,  
286  
Харківщина 185  
Хащов 45  
Херсонщина 134, 305  
Хирів 121, 123, 139-141, 156, 158,  
164, 166, 183, 186, 214, 219, 226-  
230, 243, 252, 253, 271, 280, 331,  
337, 339, 345, 348, 350, 351, 355-  
358  
Хлівчани 241  
Ходачків 376  
Ходорів 115, 123, 131, 135, 184,  
186, 260, 263, 265-267, 272, 299,  
303, 307, 327, 339, 363, 364, 377,  
381, 384  
Холм 313,  
Холмщина 9, 17, 32, 222, 303, 307,  
310  
Холоїв 321  
Хорватія 7  
Хоросниця 91  
Хоробрів 320  
Хоростків 373  
Хуст 141, 246, 251

Центральна Європа 21, 156, 369  
Центрально-Східна Європа 20, 257,  
371

Чарторийськ 320  
Чемеринці 379  
Ченстохова 321, 322, 363  
Червоноград 149

Чернівці 29, 31, 35, 38, 70, 71-74,  
84, 85, 87, 88, 117, 158, 185,  
186, 192, 233, 245, 367, 368  
Чернівецький пов. 367  
Чернігів 297  
Черляни 139, 231, 242, 333, 334,  
337, 339  
Чернилів 376  
Чесанів 116, 215  
Черче 381  
Чехія 5, 7  
Чехо-Словаччина 10, 16-18, 20, 35,  
107, 115, 148, 203, 247-249, 251,  
252, 266, 273, 274, 278, 281, 341,  
352, 356, 362, 363, 385, 386  
Чижки 355  
Чихевичі 138  
Чишки 98, 231, 233, 343, 344, 362  
Чоп 141, 156, 249, 356  
Чорна 140  
Чорногора 249  
Чортків 13, 95, 100, 117, 119, 123,  
166, 169, 185-187, 192, 195, 366  
Чортова Скеля 92, 95, 183, 243,  
342, 343

Шампань 200  
Швейцарія 258  
Шибалин 378  
Шкло 45  
Шлеськ 321, 363  
Шоломиничі 332, 339

Щирець 53, 75, 120, 121, 134, 137,  
139, 156, 157, 180, 188, 231, 235,  
236, 241, 242, 336, 358, 361, 364  
Щиреччина 153, 242  
Щуровичі 363

Югославія 10, 18, 35, 256, 278

Яблуніца 249  
Яблунецький перевал 249  
Яворів 10, 13, 44, 116, 135, 214,  
215, 217-219, 222, 234, 237, 339,  
340, 342

Яворівщина 135, 136, 220  
Ягольниця 366, 373  
Язловець 19, 372, 373  
Янів 338-340, 342, 344, 374  
Ярослав 10, 41, 46, 116, 215, 219,  
220, 225, 310, 327  
Ясіня 245, 246 248, 249  
Ясельщина 48  
Ясницько 217  
Ясси 260  
Яструбиця 362  
Яцка, г. 74, 92, 94



Дмитро Віговський



Євген Петрушевич,  
Лев Петрушевич і Ярослав Селезінка



Добровольці УГА із Старосамбірщини, Листопад 1918 р.

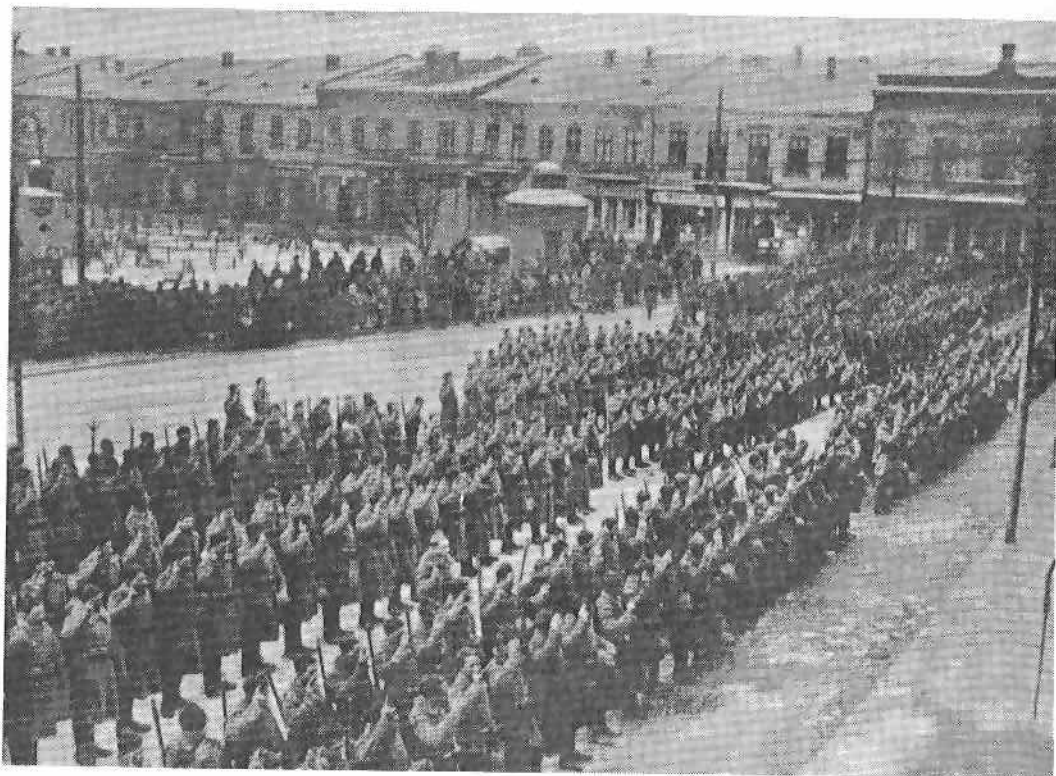

Присяга стрільців УГА в Коломиї перед відходом на фронт



Стрільці полку ім. С.Петлюри із Збарзького повіту



# Горожани!

**Волею Українського народу утворила ся на українських землях  
бувшої австро-угорської держави Українська Держава з осідном  
у Львові.**

**Українська Національна Рада є верховною властю Української Держави.**

**Делегация цієї Української Національної Ради в Перемисьли отняла з нинішнім днем в Перемисьли і в повіті власть.**

**Всі прилюдні будинки обсажені українським військом.**

Горожани! Вживасмо Вас всіх без різниці народности і віросповідання до безулітного спокою і послуху нашим заарядженням.

Брами домів належить замикати о 8. год. вечером.

Продажа палених напоїв є безулівно заарядана.

Горожани! Запоручасмо Вам безпечність публичного порядку, жита і майна.

Апровізацією міста і повіту займемося щиро.

Проеймо о повне довіре і о поміч.

Працювати будемо для добре всего наседана совісно і безсторонно.

Перемиський день 4. жовтня 1918.

## Управа міста Перемисьля.

Перемиська газета "Воля". Звернення української управи Перемисьля



Осип Букшований



Гриць Коссак



Українська барикада на вул. Зиблицевича у Львові

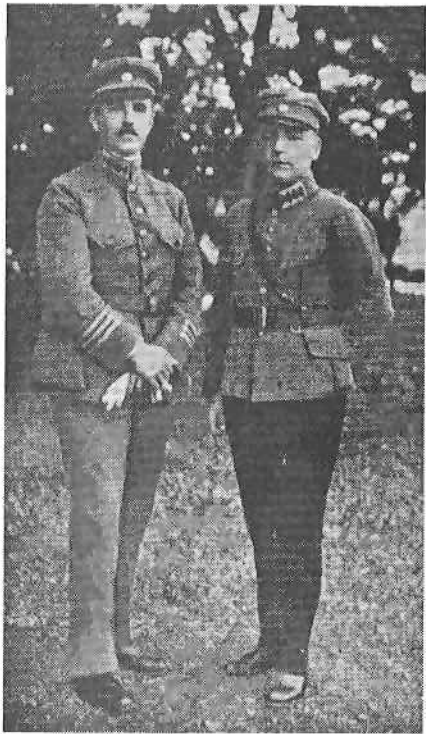

Гриць Стефанів і Арнольд Вольф

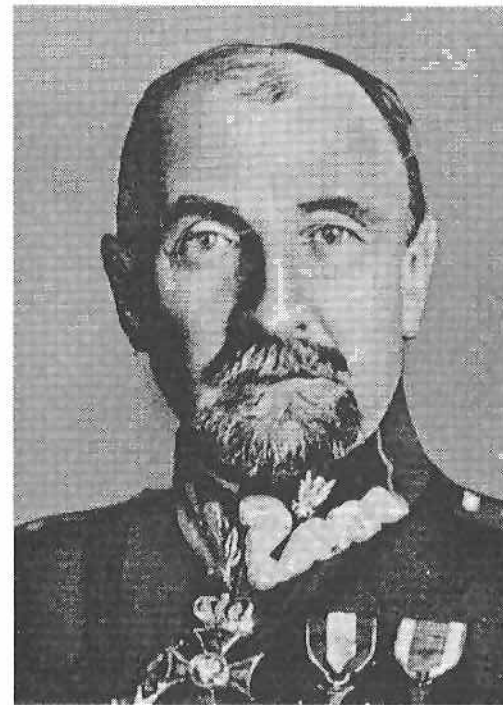

Тадеуш Розвадовський

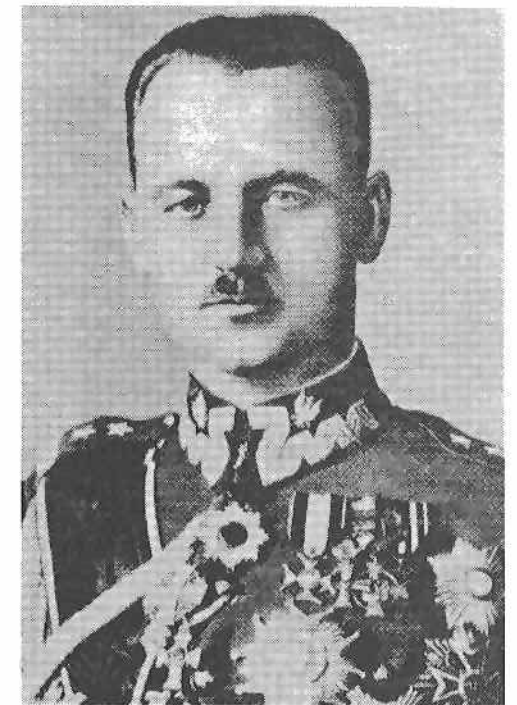

Владислав Сікорський

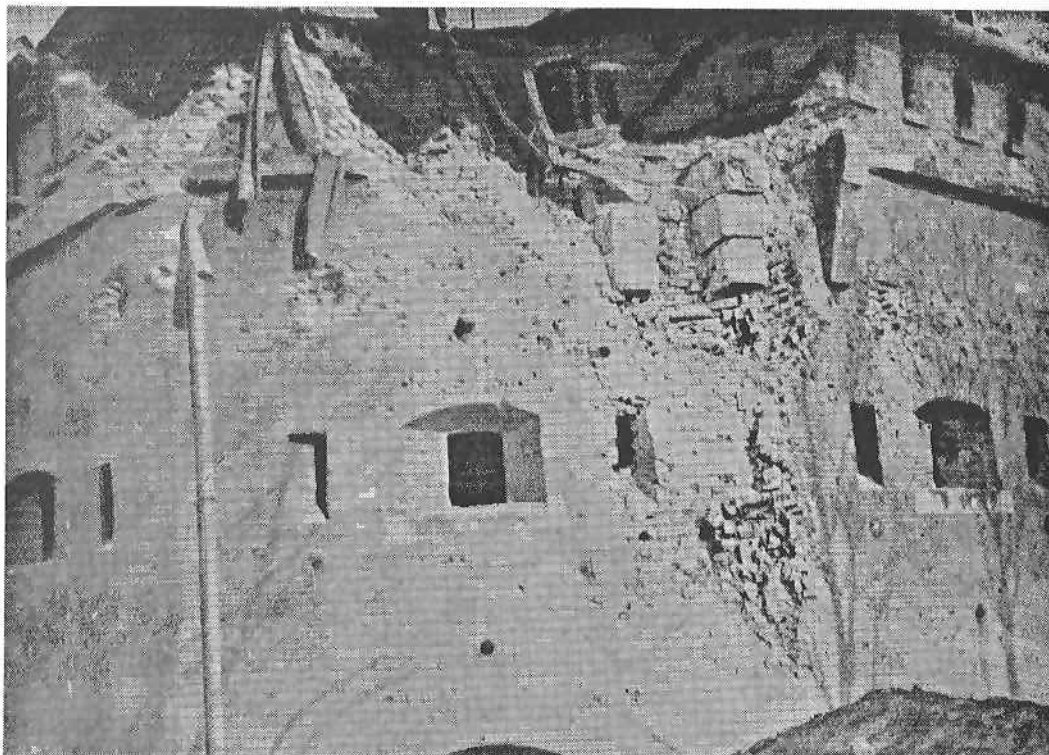

Львівська Цитадель у листопаді 1918 р.



Школа Сенкевича у Львові

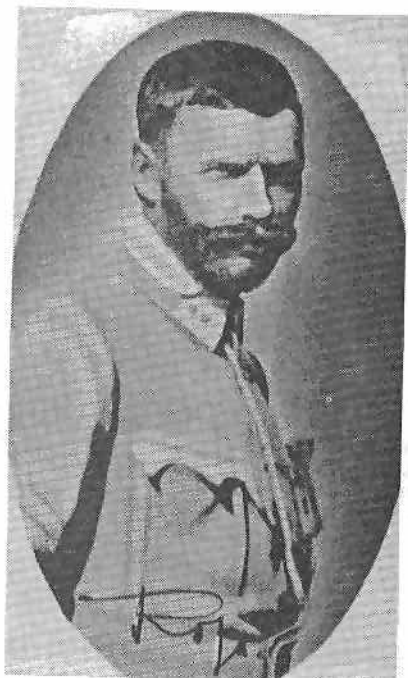

Болеслав Роя



Станіслав Шепицький

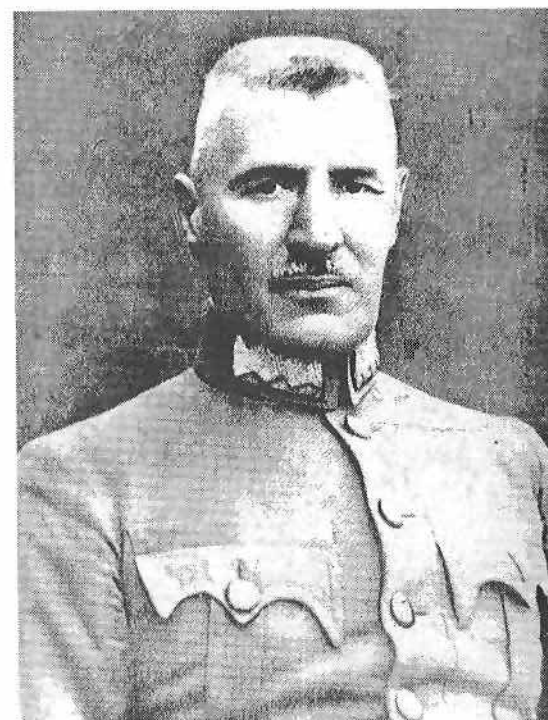

Антін Кравс



Сень Горук



Цвинтар польських вояків біля Політехніки

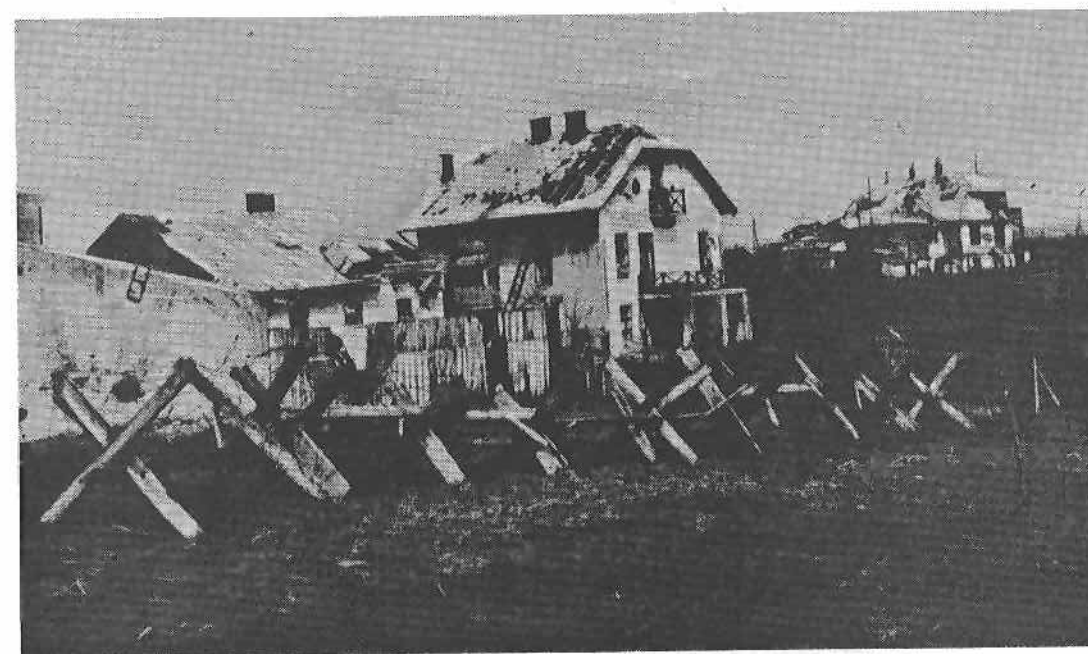

Оборонні редути польського війська на Персенківці



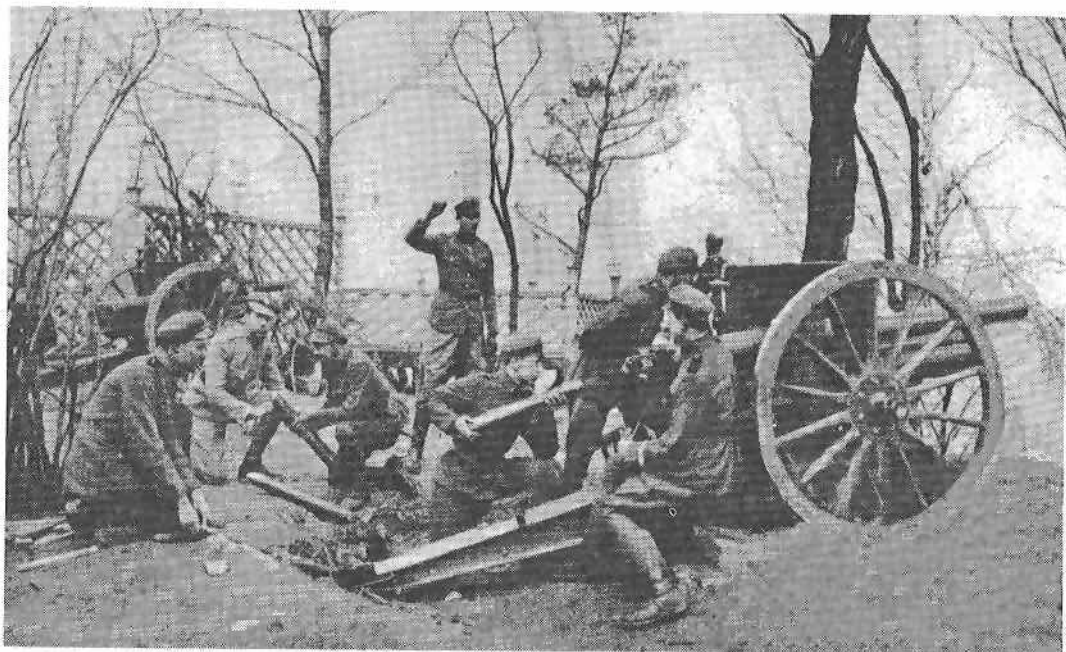

Польські гарматники на Високому Замку



Польський панцерник у Львові



Михайло Омелянович-Павленко



Осип Микитка

Євген Мишківський

Мирон Тарнавський



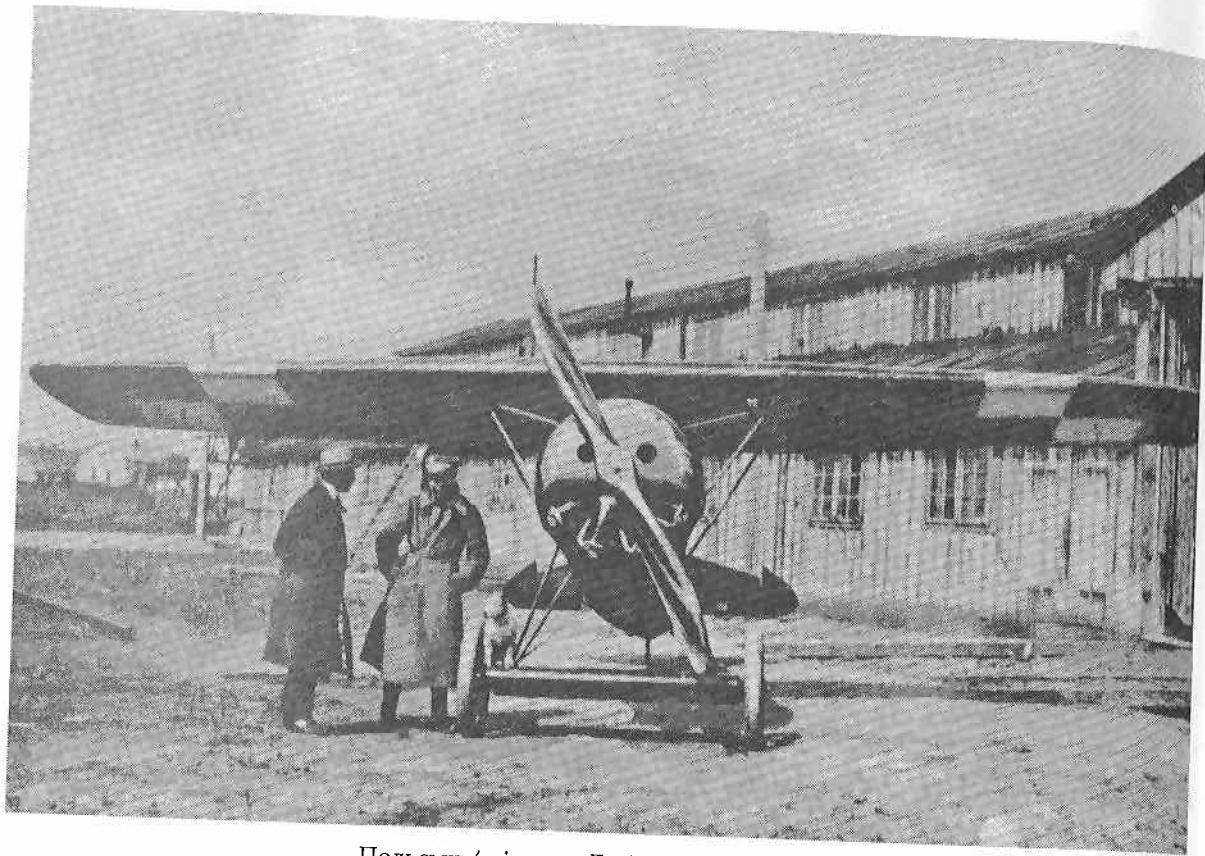

Польський літак на Львівському летовищі



Мисливець "NIEUPORT" УГА



Юзеф Пілсудський у Ходорові. 24 червня 1919 р.



Українська команда станції Ходорів



Альфред Шаманек

Віктор Курманович

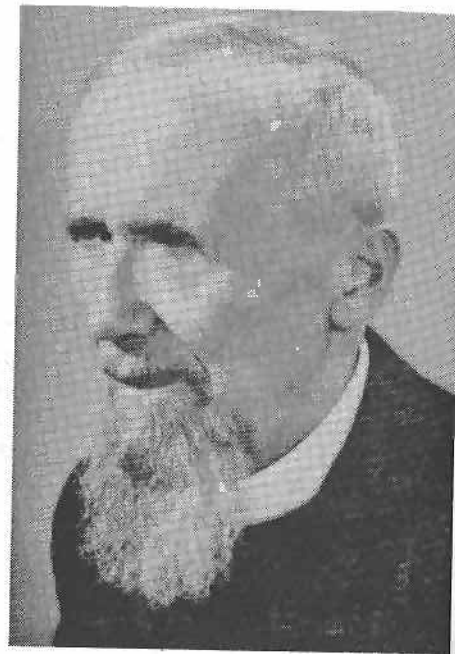

Отець Василь Лаба



Альфред Бізани



У Н І В Е Р С А Л

ДИРЕКТОРІЇ УКРАЇНСЬКОЇ НАРОДНЬОЇ  
РЕСПУБЛІКИ.

ІМЕНЕМ УКРАЇНСЬКОЇ НАРОДНЬОЇ РЕСПУБЛІКИ.  
ДИРЕКТОРІЯ ОПОВІЩАЄ НАРОД УКРАЇНСЬКІЙ ПРО ВЕЛИКУ ПОДІЮ  
В ІСТОРІЇ ЗЕМЛІ НАШОЇ УКРАЇНСЬКОЇ.

З-ГО СІЧНЯ 1919 РОКУ В М. СТАНІСЛАВОВІ УКРАЇНСЬКА  
НАЦІОНАЛЬНА РАДА ЗАХІДНОЇ УКРАЇНСЬКОЇ НАРОДНЬОЇ РЕСПУБЛІКИ  
ЯК ВИРАЗНИК ВОЛІ ВСІХ УКРАЇНЦІВ В АВСТРІЙСЬКОЇ ІМПЕРІЇ  
І ЯК НАДВИЩИ ІХНІ ЗАКОНОДАВЧИ ЧИННИК ТОРЖЕСТВЕННО  
ПРОГОЛОСИЛА ЗЛУКУ ЗАХІДНОЇ УКРАЇНСЬКОЇ НАРОДНЬОЇ РЕСПУБЛІКИ  
З НАДНІПРІАНЬКОЮ УКРАЇНСЬКОЮ НАРОДНЬОЮ РЕСПУБЛІКОЮ  
В ОДНОЦІЛЬНУ СУВЕРЕННУ НАРОДНЮ РЕСПУБЛІКУ.

ВІТАЮЧИ З ВЕЛИКОЮ РАДОЮ ХІДНИХ БРАТІВ НАШИХ,  
ДИРЕКТОРІЯ ПУБЛІКИ УХВАЛИЛА ТУЮ ЗЛУКУ ПРИЯКІ  
ЗАЗНАЧЕНІ В ПОСТАНОВІ ЗАХІДНОЇ РЕСПУБЛІКИ  
ВІД З-ГО СІЧНЯ ОДНИНІ ВО ЄДИНО ЗЛИВАЮТЬ НА  
ВІД ОДНОЇ ЧАСТИНИ ЄДИНОЇ УКРАЇНСЬКОЇ  
НАРОДНЬОЇ РЕСПУБЛІКИ / ГАЛИЧИ УКРАЇНА / І  
НАДНІПРІАНЬКОЮ ВЕЛИКОЮ УКРАЇНОЮ.  
ЗДІЙСНИЛИСЬ ВІКОВІЧНІ МРІЇ НАШОГО НАРОДУ.  
УМІРАЛИ КРАЩІ СІНИ УКРАЇНИ.

ОДНИНІ Є ЄДИНА НЕЗАЛЕЖНА НАРОДНА РЕСПУБЛІКА.

ОДНИНІ НАРОД УКРАЇНСЬКИЙ, ВИЗВОЛЕНИЙ МОГУТЬНІМ ПОРИВОМ  
СВОЇХ ВЛАСНИХ СИЛ, МАЄ ЗМОГУ ОБ'ЄДНАТИ ДРУЖНИМИ  
ЗУСИЛЛЯМИ ВСІХ СВОЇХ СИНІВ БУДОВАТИ НЕРОЗДІЛЬНУ  
САМОСТІЙНУ ДЕРЖАВУ УКРАЇНСЬКУ НА БЛАГО І ЩАСТЯ  
ВСЬОГО ІІ ТРУДОВОГО ЛОДУ.

22 СІЧНЯ 1919 РОКУ  
У М. КИЇВІ.

ГОЛОВА ДИРЕКТОРІЇ *Ф.В.Винниченко*

ЧЛЕНИ ДИРЕКТОРІЇ  
*В.Г.Шевченко*  
*С.В.Федоренко*  
ЧЛЕН - СЕКРЕТАРЬ *Ф.Швець*



Федір Швець читає Акт Злуки на Софіївському майдані у Києві. 22 січня 1919 р.



Гармаші УГА на Сихові



Олександр Греков

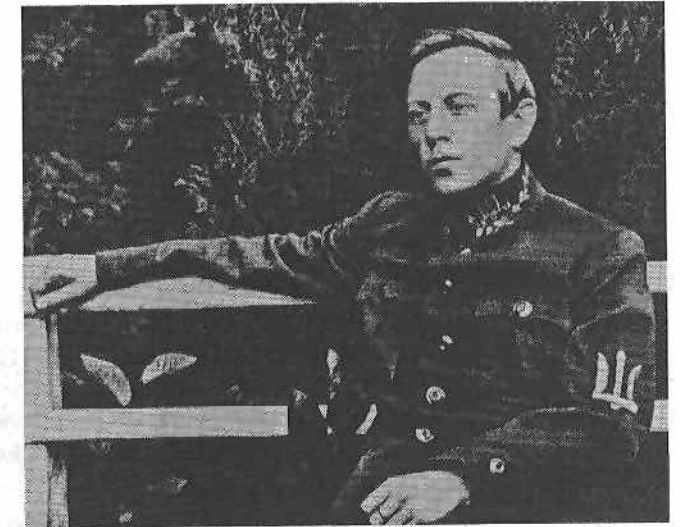

Симон Петлюра

## BRACIA POLACY!

Zli ludzie rozpuszczają moc różnych nieprawdziwych wieści o działalności urzędu Ukrainińskiej Narodnej Republiki. Pośród tych wieści, rozszerza się szeroko po naszym kraju zmyślna wiadomość o tem, iż Narodowa Ukrainińska Władza zamysła poruszyć nienaruszalne prawa mniejszości, w tej liczbie i polaków, myśli zniszczyć polskie narodowo-oświatowe, polityczne i kulturalne organizacje. Wszystko to bezsprzecznie bezmyślna brednia, potrzebna tylko dla tego, aby zrujnować z takim trudem zaprowadzony społeczny spokój i nie dać narodowi Ukrainy dojść do braterskiej zgody i pogodzenia ich interesów na podstawie wolnego porozumienia, które jedynie tylko samo może stać się podstawą prawdziwie społecznego współżycia.

Wszystko to robią wrogowie demokracji i kultury.

Warto przeczytać uważnie deklarację Ukrainińskiej Narodnej Dyktatorii, aby powstrzymaniu w tym kierunku rozumu.

Polacy powinni pamiętać, iż my nigdy nie byliśmy wrogami, zbliżenia się z nimi!

## БРАТИ ПОЛЯКИ!

Лихі люди розпускають всіляку силу всяких неправдивих чуток про заходи уряду Української Народної Республіки. Серед чуток тих по нашому краю широко розповсюджується вигадка про те, ніби Народна Українська влада думає порушити недоторкані права меншості, а в тім числі й поляків, думає зничити польські національно-просвітні, політичні та культурні організації. Все це, безперечно, безглузда брехня потрібна тільки для того, щоб оруйнувати так трудно налагоджений громадянський спокій, та не дати народам України дійти до братньої згоди та примирання інтересів їхніх на ґрунті вільного порозуміння, що тільки одна й може стати міцною основою справжнього громадянського співжиття.

Все це роблять вороги демократії і культури.

Варто прочитати уважно декларацію Української Народної Директорії, щоб всі сумніви в цьому напрямі розвіялися як дим.

Поляки повинні пам'ятати, що ми ніколи не були в рогами зближення з ними!

Звернення командування Холмсько-Галицького фронту Дієвої армії УНР. Весна 1919 р.



Пропам'ятний Галицький Хрест, встановлений 1928 р.

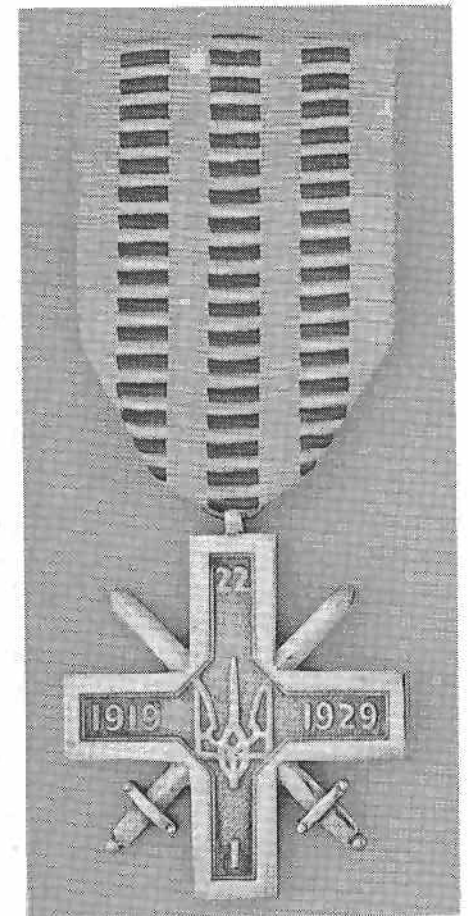

Хрест Директорії УНР на честь 10-ліття Соборності

## ЗМІСТ

ВСТУП .....	5
<b>РОЗДІЛ 1. ІСТОРИОГРАФІЯ ТА АРХЕОГРАФІЯ ПРОБЛЕМИ</b>	
1.1. Історіографічний огляд .....	16
1.2. Джерельна база .....	24
<b>РОЗДІЛ 2. ЛИСТОПАДОВА НАЦІОНАЛЬНО-ДЕМОКРАТИЧНА РЕВОЛЮЦІЯ. ВИБУХ ЗБРОЙНОГО КОНФЛІКТУ</b>	
2.1. Центральний військовий комітет .....	31
2.2. Листопадовий зрив у Львові .....	38
2.3. Становлення української влади в регіонах .....	43
<b>РОЗДІЛ 3. ПЕРШИЙ ЕТАП ВІЙНИ: ЗБРОЙНА БОРОТЬБА ЗА СТОЛИЦЮ</b>	
3.1. Початок бойових дій (1–4 листопада 1918 р.) .....	51
3.2. Створення польських збройних формувань у Львові .....	60
3.3. Організація українських збройних сил у Львові .....	70
3.4. Другий період боїв за Львів (5–18 листопада) .....	75
3.5. Третій період боїв: втрата Львова (18–22 листопада) .....	89
<b>РОЗДІЛ 4. ВІЙСЬКОВЕ БУДІВНИЦТВО ЗУНР. ОРГАНІЗАЦІЯ ГАЛИЦЬКОЇ АРМІЇ І ВІЙСЬКА ПОЛЬСЬКОГО</b>	
4.1. Військово-мобілізаційна діяльність уряду і Державного Секретаріату військових справ .....	107
4.2. Окружні військові Команди .....	116
4.3. Начальна Команда Галицької армії .....	123
4.4. Бойові групи Галицької армії .....	130
4.5. Реорганізація армії у січні 1919 р. Формування корпусів, бригад .....	144
4.6. Роди Збройних сил ЗУНР .....	160
4.7. Друга реорганізація УГА .....	191
4.8. Формування Галицького фронту Збройних Сил Польщі .....	197
<b>РОЗДІЛ 5. ДРУГИЙ ЕТАП ВІЙНИ: УТВОРЕННЯ І СТАБІЛІЗАЦІЯ ФРОНТУ (ГРУДЕНЬ 1918 – СІЧЕНЬ 1919 рр.)</b>	
5.1. Формування фронту .....	214
5.2. Бойові дії на північному відтинку .....	218
5.3. Формування південного відтинку .....	225
5.4. Підльвівський фронт полку УСС .....	231
5.5. Перший наступ на Львів 234 .....	
5.6. Операція польської групи "Буг" у січні 1919 р. ....	237
5.7. Другий наступ на Львів .....	241
5.8. Зимовий похід груп УГА на Закарпаття .....	245

## РОЗДІЛ 6. ДИПЛОМАТИЧНИЙ ФРОНТ ВІЙНИ

6.1. Діяльність перших місій Антанти у Східній Галичині .....	256
6.2. Ходорівські переговори .....	265
6.3. Проблема врегулювання конфлікту на Паризькій конференції .....	271
6.4. Воєнно-політична експансія Москви .....	277

## РОЗДІЛ 7. ВІЙСЬКОВО-ПОЛІТИЧНИЙ СОЮЗ УНР І ЗУНР

7.1. Переговори з П.Скоропадським: спроба союзу з Великою Україною .....	294
7.2. Злука 22 січня 1919 р.: організація "соборного фронту" .....	297
7.3. Військова і господарська допомога Директорії УНР .....	303
7.4. Зміна зовнішньо-політичного вектора С.Петлюри .....	306
7.5. Холмсько-Волинський фронт УНР (грудень 1918 – травень 1919 рр.) .....	311

## РОЗДІЛ 8. ТРЕТІЙ ЕТАП ВІЙНИ: БОРОТЬБА

### ЗА ІНІЦІАТИВУ (ЛЮТИЙ–КВІТЕНЬ 1919 р.)

8.1. Вовчухівська операція Галицької армії .....	327
8.2. Березневий контрнаступ польського війська .....	340
8.3. Втрата ініціативи УГА .....	342

## РОЗДІЛ 9. ЗАВЕРШАЛЬНИЙ ЕТАП ВІЙНИ: ВІДСТУП УГА

### ЗА ЗБРУЧ (14 ТРАВНЯ – 17 ЛИПНЯ 1919 р.)

9.1. Допомога Антанти Другій Речі Посполитій. Армія Галлера .....	348
9.2. Травнева офензива польського війська .....	353
9.3. Польсько-румунський союз. Окупація Покуття .....	367
9.4. Чортківська наступальна операція УГА 8–28 червня 1919 р. ....	371
9.5. Відступ УГА за Збруч .....	381

ВИСНОВКИ .....	390
----------------	-----

ДЖЕРЕЛА І ЛІТЕРАТУРА .....	396
----------------------------	-----

ПОКАЖЧИК ІМЕН .....	437
---------------------	-----

ГЕОГРАФІЧНИЙ ПОКАЖЧИК .....	457
-----------------------------	-----

281

**Висловлюємо подяку**  
**Олександру Слободяну**  
**(АТ "Оболонь"),**  
**Володимиру Кашицькому**  
**(підприємство "Кастелярі"),**  
**Олександру Дзюбенку**  
**(Західно-український комерційний банк),**  
**Українській громаді Клівленда-Огайо**  
**за сприяння у виданні книг Інституту українознавства**  
**ім. І.Крип'якевича Національної Академії Наук України.**

БК 63.3 (4 Укр) 611

Л64

**Микола Литвин.** Українсько-польська війна 1918-1919 рр. – Львів: Інститут українознавства НАНУ; Інститут Центрально-Східної Європи, 1998. – 488 с.

Розглядаються основні етапи українсько-польської війни у листопаді 1918 – липні 1919 рр., хід бойових дій на Галицькому і Волинсько-Холмському фронтах; аналізується військове будівництво ЗУНР, організація Галицької армії і Війська Польського, діяльність військово-дипломатичних місій у Східній Галичині. Показано вплив геостратегічної ситуації у Центрально-Східній Європі на хід і результати українсько-польського збройного протистояння у 1919 р.

Вперше залучено до наукового обігу неопубліковані документи з архівів України, Польщі, Росії, Чехії.

Для істориків, політологів, дипломатів, військовиків, краєзнавців, усіх, хто цікавиться історією України ХХ ст.

ISBN 966-02-0559-7

Редактор *Уляна Боянівська*

Художник *Федір Лукавий*

Художньо-технічний редактор *Богдана Пікулик*

Військово-технічне редагування картосхем *Кім Науменко*

Комп'ютерне картографування *Петро Попадюк*

Комп'ютерний набір *Оксана Рак, Люба Дейнека, Галина Леськів*

Інститут українознавства ім. І.Крип'якевича НАН України

Львів-26, вул. Козельницька, 4, тел. 42-14-18

Підписано до друку 19.10.1998. Тираж 700 прим.

Формат 70x100 1/16. Папір друк. № 1.

Фіз. друк. арк. Зам. № 946

Надруковано у Жовківській друкарні видавництва отців Василіян

"Місіонер", 292310, м. Жовква, вул.Василіянська, 8